

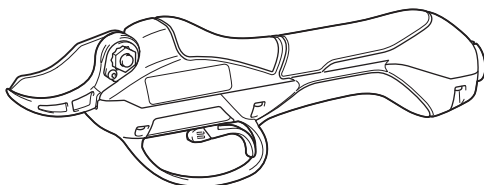

EN	Battery Powered Pruning Shears	INSTRUCTION MANUAL	8
SV	Batteridrivnen sekator	BRUKSANVISNING	17
NO	Batteridrevet beskæringssaks	BRUKSANVISNING	26
FI	Akkukäyttöiset oksasakset	KÄYTTÖOHJE	35
LV	Zaru apgriešanas šķēres ar akumulatora barošanu	LIETOŠANAS INSTRUKCIJA	44
LT	Akumuliatorinės genėjimo žirklys	NAUDOJIMO INSTRUKCIJA	53
ET	Akutoitega oksakäärid	KASUTUSJUHEND	62
RU	Аккумуляторный секатор	РУКОВОДСТВО ПО ЭКСПЛУАТАЦИИ	71

DUP361
DUP362

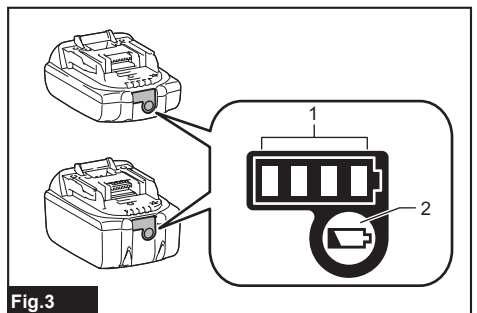

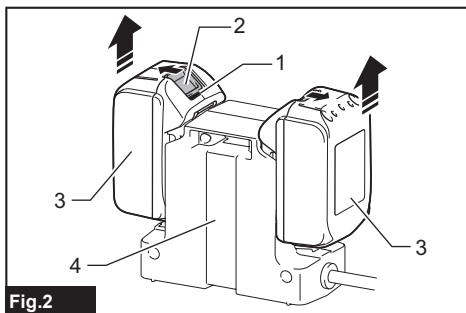
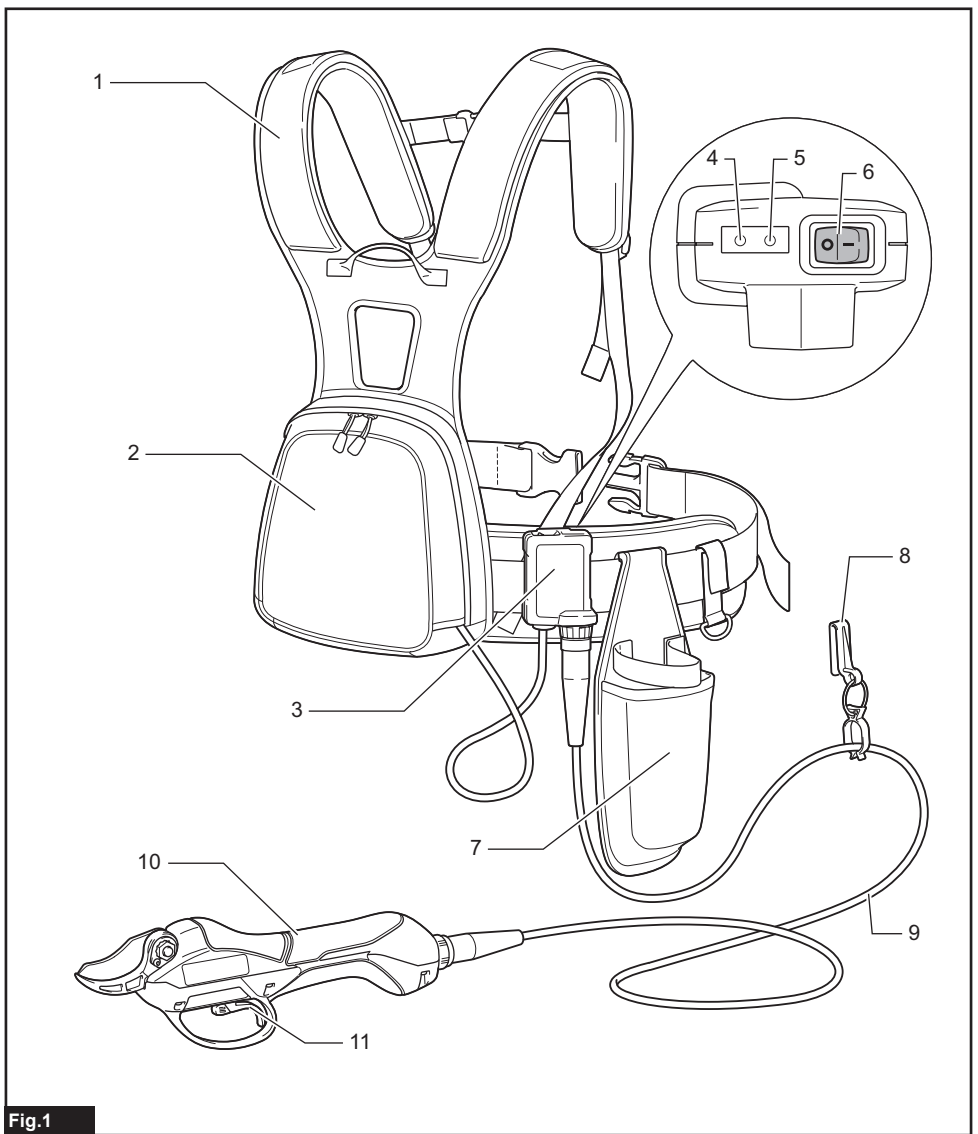

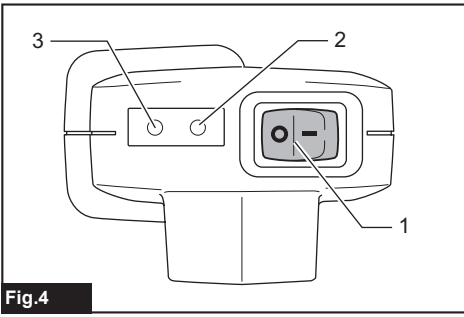

Fig.4

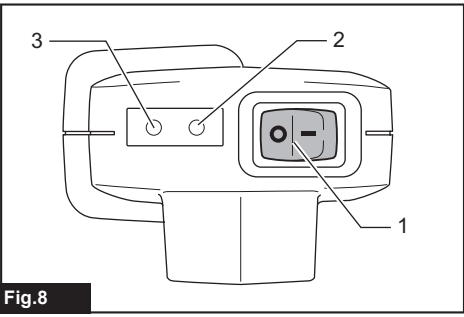

Fig.8

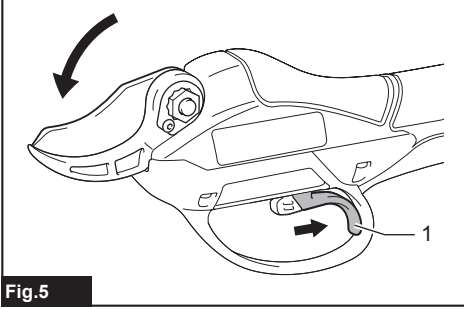

Fig.5

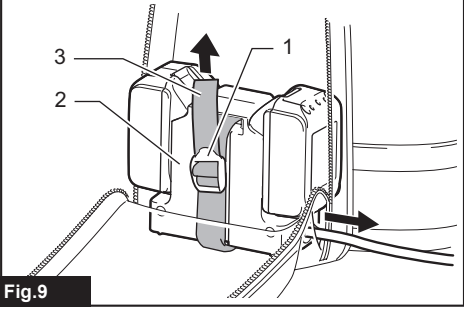

Fig.9

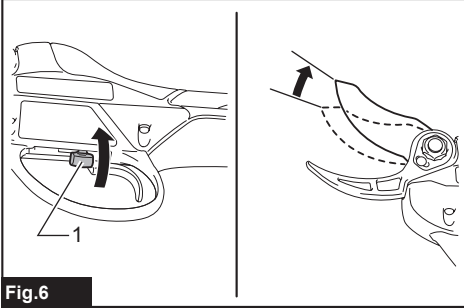

Fig.6

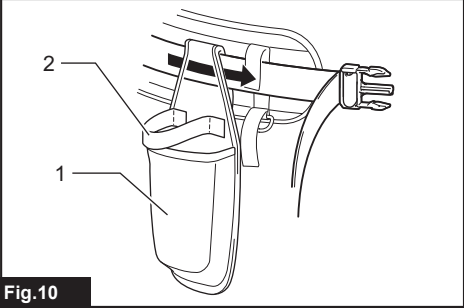

Fig.10

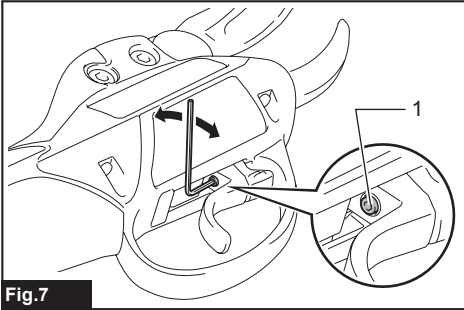

Fig.7

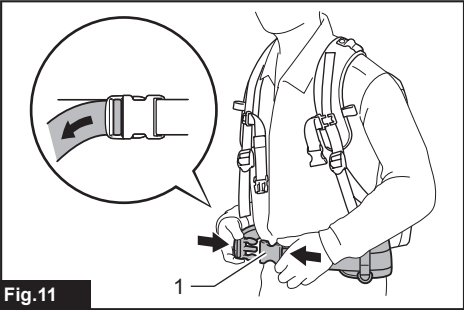

Fig.11

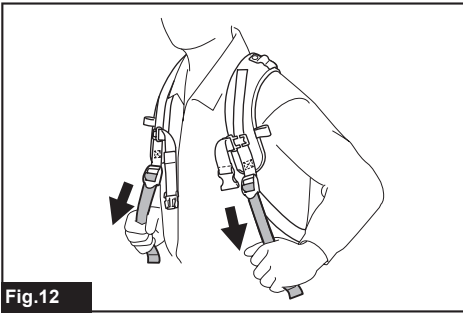

Fig.12

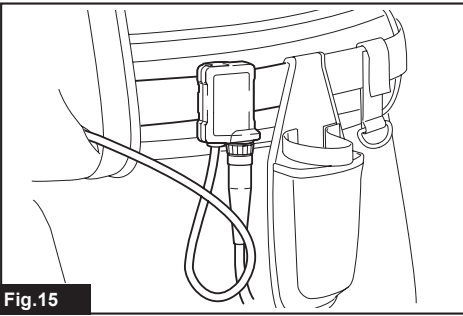

Fig.15

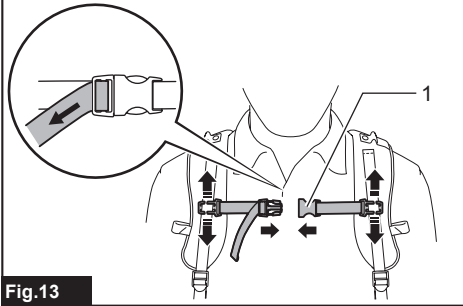

Fig.13

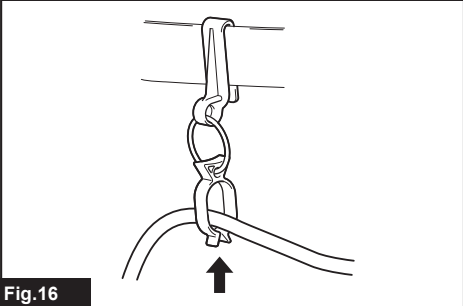

Fig.16

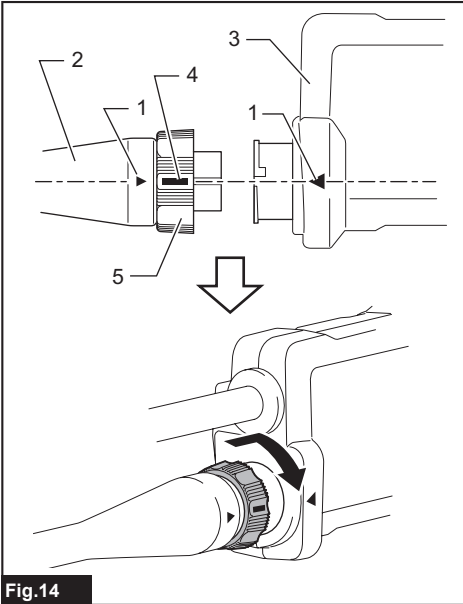

Fig.14

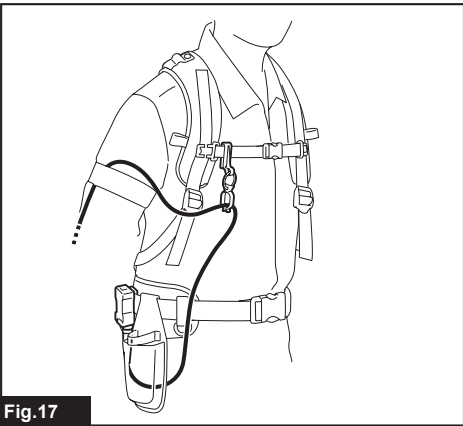

Fig.17

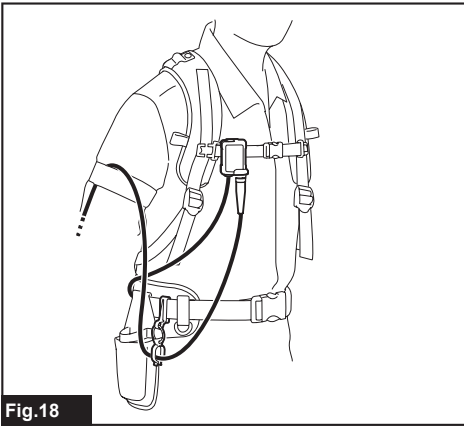

Fig.18

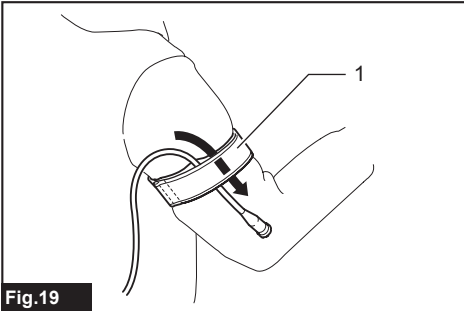

Fig.19

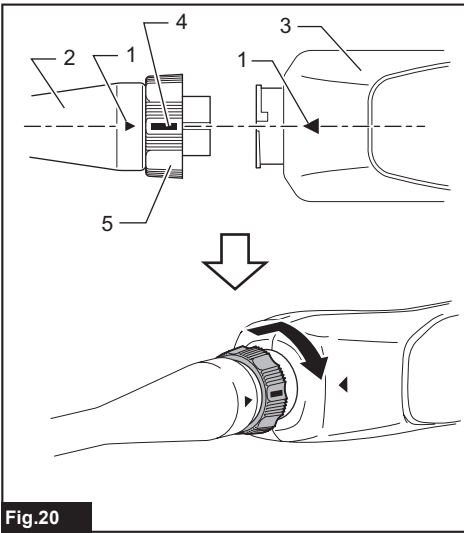

Fig.20

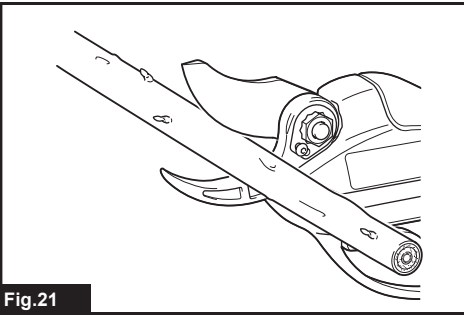

Fig.21

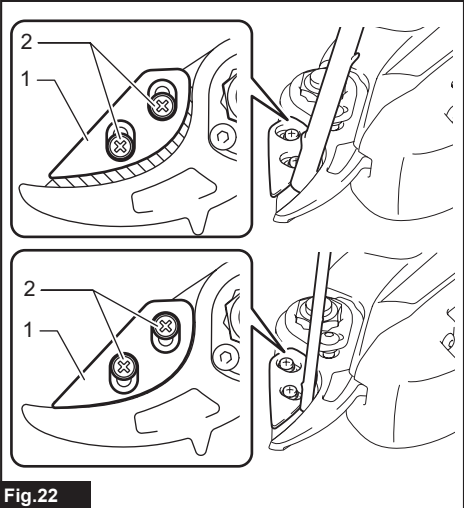

Fig.22

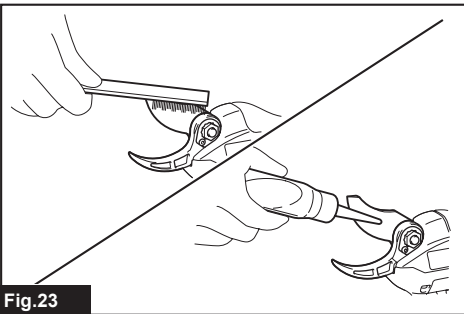
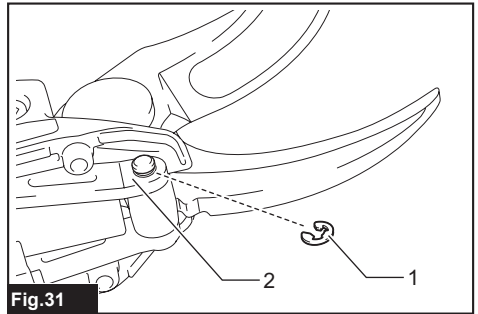
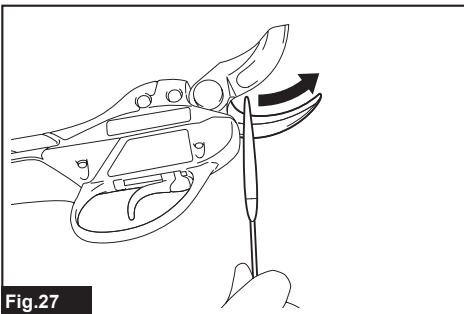
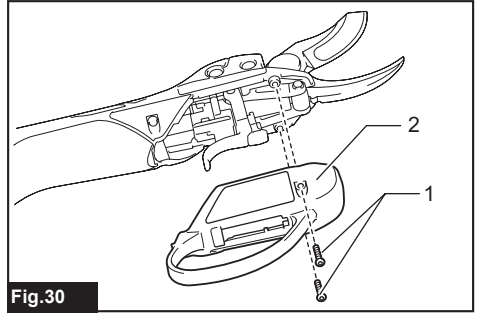
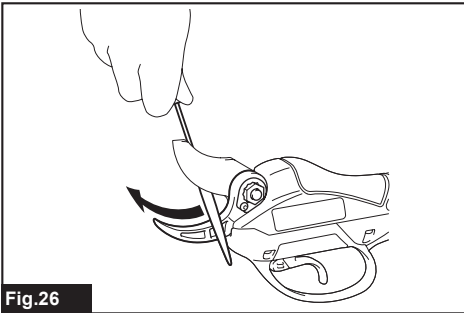
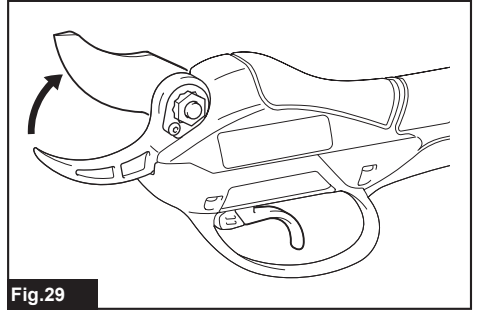
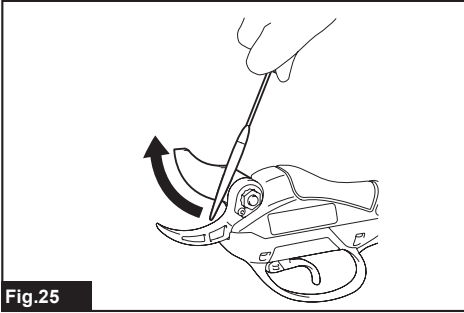
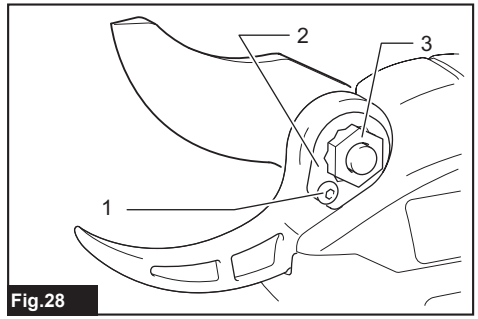
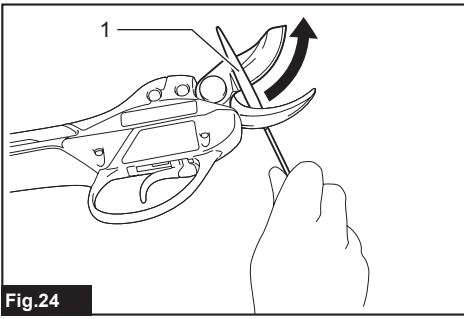

Fig.23



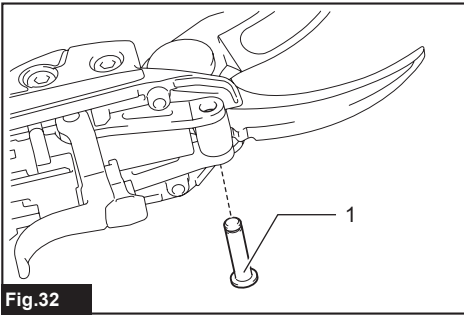

Fig.32

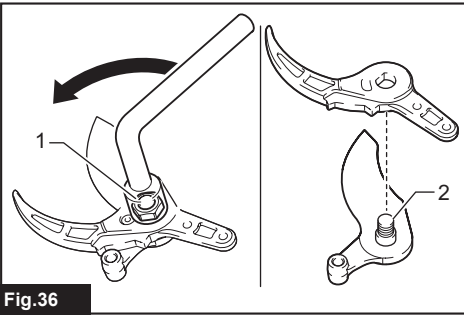

Fig.36

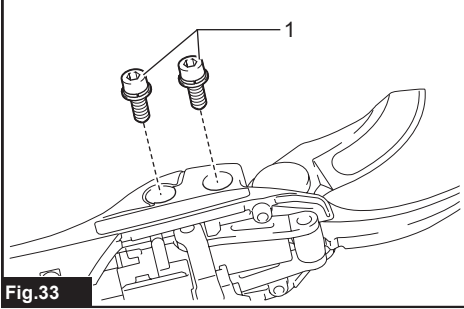

Fig.33

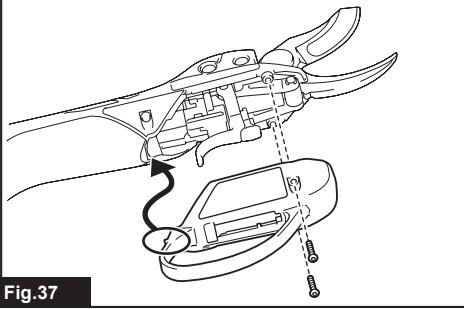

Fig.37

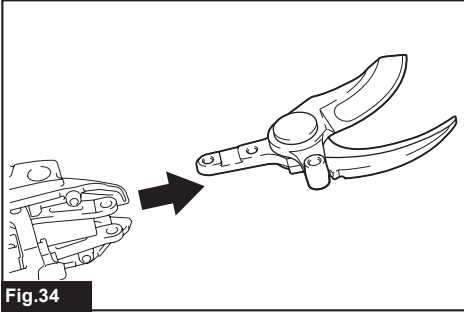

Fig.34

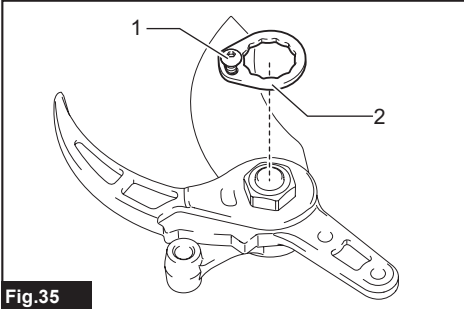

Fig.35

SPECIFICATIONS

Model:	DUP361	DUP362
Max. cutting capacity	33 mm	
Overall length (shears part)	305 mm	
Rated voltage	D.C.36 V	
Net weight (shears part)	0.77 - 0.82 kg	

- Due to our continuing program of research and development, the specifications herein are subject to change without notice.
- Specifications may differ from country to country.
- Weight, the shears part only, according to EPTA-Procedure 01/2014

Applicable battery cartridge and charger





Battery cartridge	BL1815N / BL1820 / BL1820B / BL1830 / BL1830B / BL1840 / BL1840B / BL1850 / BL1850B / BL1860B
Charger	DC18RC / DC18RD / DC18RE / DC18SD / DC18SE / DC18SF

- Some of the battery cartridges and chargers listed above may not be available depending on your region of residence.

⚠ WARNING: Only use the battery cartridges and chargers listed above. Use of any other battery cartridges and chargers may cause injury and/or fire.

Symbols

The followings show the symbols used for the equipment. Be sure that you understand their meaning before use.

	Read instruction manual.
	Do not expose to moisture.
	Danger; be aware of thrown objects.
	Keep bystanders away.
	Only for EU countries Do not dispose of electric equipment or battery pack together with household waste material! In observance of the European Directives, on Waste Electric and Electronic Equipment and Batteries and Accumulators and Waste Batteries and Accumulators and their implementation in accordance with national laws, electric equipment and batteries and battery pack(s) that have reached the end of their life must be collected separately and returned to an environmentally compatible recycling facility.

Intended use

The tool is intended for pruning twigs or branches.

Noise

The typical A-weighted noise level determined according to EN50636-2-94:

Model DUP361

Sound pressure level (L_{pA}): 70 dB(A) or less
Uncertainty (K): 3.2 dB(A)

Model DUP362

Sound pressure level (L_{pA}): 70 dB(A) or less
Uncertainty (K): 1.4 dB(A)

The noise level under working may exceed 80 dB (A).

⚠ WARNING: Wear ear protection.

Vibration

The vibration total value (tri-axial vector sum) determined according to EN50636-2-94:

Model DUP361

Vibration emission (a_h): 2.5 m/s² or less
Uncertainty (K): 1.5 m/s²

Model DUP362

Vibration emission (a_h): 2.5 m/s² or less
Uncertainty (K): 1.5 m/s²

NOTE: The declared vibration total value(s) has been measured in accordance with a standard test method and may be used for comparing one tool with another.

NOTE: The declared vibration total value(s) may also be used in a preliminary assessment of exposure.

⚠WARNING: The vibration emission during actual use of the power tool can differ from the declared value(s) depending on the ways in which the tool is used especially what kind of workpiece is processed.

⚠WARNING: Be sure to identify safety measures to protect the operator that are based on an estimation of exposure in the actual conditions of use (taking account of all parts of the operating cycle such as the times when the tool is switched off and when it is running idle in addition to the trigger time).

EC Declaration of Conformity

For European countries only

The EC declaration of conformity is included as Annex A to this instruction manual.

Pruning shears safety warnings

⚠WARNING: Read all safety warnings and all instructions. Failure to follow the warnings and instructions may result in electric shock, fire and/or serious injury.

Save all warnings and instructions for future reference.

The term "power tool" in the warnings refers to your mains-operated (corded) power tool or battery-operated (cordless) power tool.

1. **Use personal protective equipment. Always wear eye protection.** Protective equipment such as a dust mask, non-skid safety shoes, hard hat or hearing protection used for appropriate conditions will reduce personal injuries.
2. **Always wear protective goggles to protect your eyes from injury when using power tools.** The goggles must comply with ANSI Z87.1 in the USA, EN 166 in Europe, or AS/NZS 1336 in Australia/New Zealand. In Australia/New Zealand, it is legally required to wear a face shield to protect your face, too.

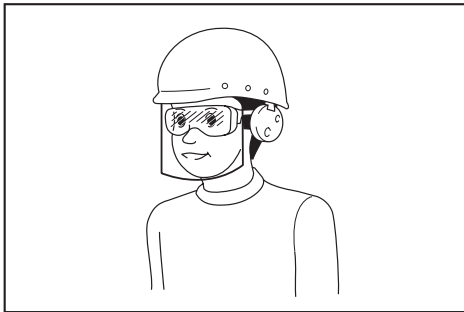

It is an employer's responsibility to enforce the use of appropriate safety protective equipments by the tool operators and by other persons in the immediate working area.

3. **Prevent unintentional starting.** Ensure the switch is in the off-position before connecting to power source and/or battery pack, picking up or carrying the tool. Carrying power tools with your finger on the switch or energising power tools that have the switch on invites accidents.
4. **Dress properly. Do not wear loose clothing or jewellery. Keep your hair, clothing, and gloves away from moving parts.** Loose clothes, jewellery or long hair can be caught in moving parts.
5. **This tool is for pruning branches.** Do not use it for any job except that for which it is intended.
6. **Never allow children, persons with reduced physical, sensory or mental capabilities or lack of experience and knowledge or people unfamiliar with these instructions to use the tool.** Local regulations may restrict the age of the operator.
7. **Children should be supervised to ensure that they do not play with the appliance.**
8. **Never operate the tool while people, especially children, or pets are nearby.**
9. **Do not overreach and keep balance at all times.** Always be sure of footing on slopes and to walk, never run.
10. **Do not touch moving hazardous parts before the tool is disconnected from the mains and/or the battery pack is removed from the tool.**
11. **Always wear substantial footwear and long trousers while operating the tool.**
12. **Disconnect the supply and/or remove the battery pack from the tool:**
 - whenever the tool is left by the user,
 - before clearing a blockage,
 - before checking, cleaning or working on the tool,
 - after striking a foreign object to inspect the tool for damage,
 - if the tool starts to vibrate abnormally, for immediately check.
13. **Never operate the tool with defective guards or shields, or without safety devices, or if the cord is damaged or worn.**
14. **Avoid using the tool in bad weather conditions especially when there is a risk of lightning.**
15. **Don't use the tool or perform battery charging operations in the rain.**
16. **Don't leave the tool in rain or wet locations.**
17. **Be careful not to catch foreign matter between the blades.** If the blades are jammed with foreign matter, immediately switch off the tool and disconnect the battery from the tool. Then remove the foreign matter from the blades.
18. **Never hold the branch you are pruning with your free hand.** Keep your free hand away from the cutting area. Never touch the blades, they are very sharp and you may cut yourself.
19. **Don't force the tool to make it cut.** You could slip and injure yourself or cut something else unintentionally.
20. **Avoid cutting electrical wires that may be hidden.**
21. **Always check the blades carefully before operation.**
22. **Handle the blades with extreme care to prevent cuts or injury from the blades.**
23. **Disconnect the battery from the tool after each use and before attempting to perform inspection or maintenance.**
24. **When not in use, always keep the tool in its holster.**

Battery tool use and care

1. **Avoid dangerous environment. Don't use the tool in damp or wet locations or expose it to rain. Water entering the tool will increase the risk of electric shock.**
2. **Recharge only with the charger specified by the manufacturer.** A charger that is suitable for one type of battery pack may create a risk of fire when used with another battery pack.
3. **Use power tools only with specifically designed battery packs.** Use of any other battery packs may create a risk of injury and fire.
4. **When battery pack is not in use, keep it away from other metal objects, like paper clips, coins, keys, nails, screws or other small metal objects, that can make a connection from one terminal to another.** Shorting the battery terminals together may cause burns or a fire.
5. **Under abusive conditions, liquid may be ejected from the battery; avoid contact. If contact accidentally occurs, flush with water. If liquid contacts eyes, additionally seek medical help.** Liquid ejected from the battery may cause irritation or burns.
6. **Do not dispose of the battery(ies) in a fire. The cell may explode. Check with local codes for possible special disposal instructions.**
7. **Do not open or mutilate the battery(ies).** Released electrolyte is corrosive and may cause damage to the eyes or skin. It may be toxic if swallowed.
8. **Do not charge battery in rain, or in wet locations.**

Service

1. **Have your power tool serviced by a qualified repair person using only identical replacement parts.** This will ensure that the safety of the power tool is maintained.
2. **Follow instruction for lubricating and changing accessories.**
3. **Keep handles dry, clean and free from oil and grease.**

⚠ WARNING: DO NOT let comfort or familiarity with product (gained from repeated use) replace strict adherence to safety rules for the subject product. MISUSE or failure to follow the safety rules stated in this instruction manual may cause serious personal injury.

Important safety instructions for battery cartridge

1. **Before using battery cartridge, read all instructions and cautionary markings on (1) battery charger, (2) battery, and (3) product using battery.**
2. **Do not disassemble battery cartridge.**
3. **If operating time has become excessively shorter, stop operating immediately. It may result in a risk of overheating, possible burns and even an explosion.**
4. **If electrolyte gets into your eyes, rinse them out with clear water and seek medical attention right away. It may result in loss of your eyesight.**

5. **Do not short the battery cartridge:**
 - (1) **Do not touch the terminals with any conductive material.**
 - (2) **Avoid storing battery cartridge in a container with other metal objects such as nails, coins, etc.**
 - (3) **Do not expose battery cartridge to water or rain.**

A battery short can cause a large current flow, overheating, possible burns and even a breakdown.

6. **Do not store the tool and battery cartridge in locations where the temperature may reach or exceed 50 °C (122 °F).**
7. **Do not incinerate the battery cartridge even if it is severely damaged or is completely worn out. The battery cartridge can explode in a fire.**
8. **Be careful not to drop or strike battery.**
9. **Do not use a damaged battery.**
10. **The contained lithium-ion batteries are subject to the Dangerous Goods Legislation requirements.**

For commercial transports e.g. by third parties, forwarding agents, special requirement on packaging and labeling must be observed.

For preparation of the item being shipped, consulting an expert for hazardous material is required. Please also observe possibly more detailed national regulations.

Tape or mask off open contacts and pack up the battery in such a manner that it cannot move around in the packaging.

11. **Follow your local regulations relating to disposal of battery.**
12. **Use the batteries only with the products specified by Makita.** Installing the batteries to non-compliant products may result in a fire, excessive heat, explosion, or leak of electrolyte.

SAVE THESE INSTRUCTIONS.

⚠ CAUTION: Only use genuine Makita batteries. Use of non-genuine Makita batteries, or batteries that have been altered, may result in the battery bursting causing fires, personal injury and damage. It will also void the Makita warranty for the Makita tool and charger.

Tips for maintaining maximum battery life

1. **Charge the battery cartridge before completely discharged. Always stop tool operation and charge the battery cartridge when you notice less tool power.**
2. **Never recharge a fully charged battery cartridge. Overcharging shortens the battery service life.**
3. **Charge the battery cartridge with room temperature at 10 °C - 40 °C (50 °F - 104 °F). Let a hot battery cartridge cool down before charging it.**
4. **Charge the battery cartridge if you do not use it for a long period (more than six months).**

N Mark

The N Mark is a trademark or registered trademark of NFC Formula, Inc. in USA and other countries in the world.

(This tool is equipped with an NFC receiver only for a service purpose used by authorized/factory service centers.)

PARTS DESCRIPTION

► Fig.1

1	Harness *	2	Back pack	3	Switch box	4	Pilot lamp (red)
5	Pilot lamp (green)	6	I/O switch	7	Holster	8	Cord holder
9	Connection cord	10	Shears	11	Switch trigger	-	-

* The shape may differ depending on the tool variation.

FUNCTIONAL DESCRIPTION

⚠ CAUTION: Always be sure that the tool is switched off and the battery cartridge is removed before adjusting or checking function on the tool.

Removing or installing battery cartridge

⚠ CAUTION: Always switch off the tool before installing or removing of the battery cartridge.

⚠ CAUTION: Hold the tool and the battery cartridge firmly when installing or removing battery cartridge. Failure to hold the tool and the battery cartridge firmly may cause them to slip off your hands and result in damage to the tool and battery cartridge and a personal injury.

► Fig.2: 1. Red indicator 2. Button 3. Battery cartridge 4. Battery holder

To remove the battery cartridge, slide it from the tool while sliding the button on the front of the cartridge.

To install the battery cartridge, align the tongue on the battery cartridge with the groove in the housing and slip it into place. Insert it all the way until it locks in place with a little click. If you can see the red indicator on the upper side of the button, it is not locked completely.

⚠ CAUTION: Always install the battery cartridge fully until the red indicator cannot be seen. If not, it may accidentally fall out of the tool, causing injury to you or someone around you.

⚠ CAUTION: Do not install the battery cartridge forcibly. If the cartridge does not slide in easily, it is not being inserted correctly.

NOTE: The tool does not work with only one battery cartridge.

Tool / battery protection system

The tool is equipped with a tool/battery protection system. This system automatically cuts off power to the motor to extend tool and battery life. The tool will automatically stop during operation if the tool or battery is placed under one of the following conditions. In some conditions, the lamps on the switch box lights up.

Overload protection

When the tool is operated in a manner that causes it to draw an abnormally high current, the tool automatically stops without any indication. In this situation, turn the tool off and stop the application that caused the tool to become overloaded. Then turn the tool on to restart.

Overheat protection

When the tool is overheated, the tool stops automatically, and the green lamp on the switch box blinks. In this situation, let the tool cool down before turning the tool on again.

Overdischarge protection

When the battery capacity becomes low, the tool stops automatically. And the red lamp on the switch box lights up or blinks. If the product does not operate even when the switches are operated, remove the batteries from the battery holder and charge the batteries.

Indicating the remaining battery capacity

Only for battery cartridges with the indicator

► Fig.3: 1. Indicator lamps 2. Check button

Press the check button on the battery cartridge to indicate the remaining battery capacity. The indicator lamps light up for a few seconds.

Indicator lamps			Remaining capacity
Lighted	Off	Blinking	
■	□	◐	75% to 100%
■	■	■	
■	■	■	
■	■	□	
■	■	□	50% to 75%
■	□	□	25% to 50%
■	□	□	0% to 25%
◐	□	□	Charge the battery.
■	■	□	The battery may have malfunctioned.
□	□	■	

NOTE: Depending on the conditions of use and the ambient temperature, the indication may differ slightly from the actual capacity.

Switch action

CAUTION: Before connecting the battery to the shears, always check to see that the switch trigger actuates properly and returns to the "OFF" position when released.

CAUTION: When not operating the tool, always make sure that the I/O switch is on the "O" side.

CAUTION: Do not press the I/O switch to the "I" (on) position while pulling the switch trigger. The blade closes slightly and it may cause personal injury.

To turn on the tool, perform as follows:

1. Connect the switch box, connection cord, and shears. (Refer to "Installing the connection cord".)
2. Hold the shears firmly, and press the I/O switch to the "I" (on) position. The green pilot lamp lights up.

► Fig.4: 1. I/O switch 2. Pilot lamp (green) 3. Pilot lamp (red)

3. The shear blades are locked-mode when the I/O switch is on. To release the lock, pull the switch trigger two times. The upper shear blade opens automatically.

4. To close the shear blade, pull the switch trigger.

► Fig.5: 1. Switch trigger

Auto locked-mode and shut-off mode shift

For safety reasons, the tool shifts into locked-mode or shut-off mode automatically if the tool is left untouched for a certain period of time.

After 5 minutes: The tool shifts into locked-mode. Pull the switch trigger two times to release the lock.

After 15 minutes: The tool is shift into shut-off mode, and the green pilot lamp turns off. Press the I/O switch to the "O" (off) position once, and press the I/O switch to the "I" (on) position again, then pull the switch trigger two times to release the lock.

Opening angle selector lever

► Fig.6: 1. Opening angle selector lever

By tilting the opening angle selector lever to the left side, you can open the upper shear blade wider.

To limit the upper shear blade opening angle, first pull the switch trigger fully, and then return the opening angle selector lever to straight position.

Cutting depth adjustment

CAUTION: Do not let your hands or part of body close to the shear blades. Otherwise personal injury may result.

After sharpening or replacing the shear blade, adjust cutting depth if necessary.

Turn on the tool, and pull the switch trigger two times to open the shear blades, and then press the I/O switch to the "O" (off) position.

To deepen the cutting depth, turn the cutting depth adjusting screw clockwise with the hex wrench. And to make the cutting depth shallower, turn the cutting depth adjusting screw counterclockwise.

► Fig.7: 1. Cutting depth adjusting screw

NOTE: Check the cutting depth after adjustment. If the cutting depth is too shallow, the branch may not cut fully.

Pilot lamps on the switch box

► Fig.8: 1. I/O switch 2. Pilot lamp (green) 3. Pilot lamp (red)

The green and red lamps indicate as follows:

(On: ● Off: ○ Blinking: ◐)

- Green lamp lights up: the tool is turned on.

Green	Red
●	○

- Green lamp and red lamp light up: if you insert the battery to the battery holder when I/O switch is "I" (on) position, both of the lamps light up and the blade does not move though you pull the switch trigger. In this situation, press the I/O switch to the "O" (off) position once, and press the I/O switch to the "I" (on) position again.

Green	Red
●	●

- Green lamp blinks: the tool is overheated. Let the tool cool down before turning the tool on again.

	Green	Red

- Green lamp lights up and red lamp blinks or lights up: battery is low or almost flat. Charge the batteries. When either of the battery becomes low, the red lamp blinks even one of the batteries is full.

	Green	Red

- Green lamp and red lamp blink alternately: the tool detects breaking of wire. Check the connection cord for loose connection with the switch box and the shears. If the lamps still blink alternately, stop using the tool immediately, disconnect the connection cord, remove the battery, and ask your local authorized service center for repair.

	Lamps blink alternately	

ASSEMBLY

CAUTION: Always be sure that the tool is switched off and the battery cartridge is removed before carrying out any work on the tool.

Installing the battery holder into the backpack

► **Fig.9:** 1. Clamp 2. Battery holder 3. Strap

- Pass the switch box through the opening (either right or left) of the back pack.
- Pass the clamp through the square hole of the battery holder, and secure the battery holder with the strap. Make sure that the battery holder sits in the backpack firmly.

Installing the holster

► **Fig.10:** 1. Holster 2. Strap

Pass the belt of the lower buckle through the opening of the holster.

Adjusting the harness

Adjust the harness as follows:

- Close and lock the lower buckle, and adjust its belt length.
► **Fig.11:** 1. Lower buckle
- Adjust the shoulder strap length.
► **Fig.12**
- Adjust the position of the upper buckle. Close and lock the upper buckle and adjust its belt length.
► **Fig.13:** 1. Upper buckle

CAUTION: In case of emergency, quickly open the lower buckle and upper buckle, loosen shoulder straps, and set down the backpack.

Installing the connection cord

CAUTION: Always make sure that the switch box's I/O switch is on the "O" side before attaching the connection cord.

CAUTION: Do not operate the tool if the connection cord is damaged.

NOTICE: Do not abuse the connection cord. Do not carry the tool by pulling the connection cord. Keep the connection cord away from heat, oil, or sharp edges. Otherwise the connection cord may be damaged.

Attach the connection cord with the switch box and the shears as follows:

- First, align the triangular marks of the male plug of the connection cord with the triangular mark of the female connector of the switch box. Push in the plug of the connection cord to the connector of the switch box. Then, align the marking on the coupling with the triangular marks, and push in and turn the coupling to tighten.
► **Fig.14:** 1. Triangular mark 2. Connection cord 3. Switch box 4. Marking on coupling 5. Coupling

NOTICE: Turn the coupling and align the marking on the coupling with the triangular marks first when disconnecting the connection cable.

- Hang the switch box on the waist belt or upper belt.
► **Fig.15**
- Push the connection cord into the loop of the cord holder.
► **Fig.16**

Hang the cord holder on either the upper belt or the waist belt on which the switch box is not hung.

The cord holder prevents the connection cord from dangling around your body, and also the cord holder can prevent the connection cord from being cut by mistake.

- **Fig.17**
► **Fig.18**

NOTICE: Do not hang anything other than the connection code on the cord holder. Otherwise the code holder may be broken.

NOTICE: Do not force the cord holder opening. Otherwise it may result in deformation or breakage of the code holder.

- Put the arm band on your arm. And slip the connection cord through the arm band.
► **Fig.19:** 1. Arm band
- First, align the triangular marks of the female socket of the connection cord with the triangular mark of the male connector of the shears. Push in the socket of the connection cord to the connector of the shears. Then, align the marking on the coupling with the triangular marks, and push in and turn the coupling to tighten.
► **Fig.20:** 1. Triangular mark 2. Connection cord 3. Shears 4. Marking on coupling 5. Coupling

NOTICE: Turn the coupling and align the marking on the coupling with the triangular marks first when disconnecting the connection cable.

Putting shears in the holster

Keep pulling the switch trigger to close the shear blades, and press the I/O switch to "O" side to turn off the tool. Then put the shears into the holster and hold the shears with the strap of the holster.

OPERATION

CAUTION: Always hold the tool firmly. And keep firm footing.

CAUTION: Do not put any of your body parts near to the blades during operation.

CAUTION: Before use, inspect if the blades, blade bolts or other parts are not worn or damaged. Replace worn or damaged parts for safe operation.

NOTICE: If the blade is stuck in a branch during operation, do not twist the blade. In that situation, turn off the tool and pull the blades straight out slowly from the branch. Otherwise the blade may be damaged.

NOTICE: In case you cut too thick branch or something too hard, the overload protection works and the tool stops. In that situation, if the upper shear blade is opened too wide and the switch trigger is pulled fully, the upper blade closes slightly when you press the I/O switch to "I" (on) position for restarting the tool.

Pruning operation

► Fig.21

Cut branches one by one. The maximum thickness of branches which can be cut with these shears is about 33mm. Maintain your proper footing and balance at all times.

After use

Close the shear blades, press the I/O switch to the "O" (off) position, and disconnect the connection cord from the shears and the switch box, and remove the batteries from battery holder.

Store the shears in dry, high or locked-up place – out of reach of children.

NOTICE: Remove the battery when not using the shears. Otherwise the battery capacity is reduced during course of time.

Catcher

Optional accessory

The catcher is useful, when picking flowers. It temporarily holds picked flower after cutting.

If the clearance between the catcher and lower blade is not appropriate for your application, adjust the clearance by loosening the screws.

► Fig.22: 1. Catcher 2. Screw

MAINTENANCE

CAUTION: Always be sure that the tool is switched off and the battery cartridge is removed before attempting to perform inspection or maintenance.

CAUTION: Wear safety gloves when handling the blade. Otherwise it may result in personal injury.

NOTICE: Never use gasoline, benzine, thinner, alcohol or the like. Discoloration, deformation or cracks may result.

Blade maintenance

NOTICE: Failure to perform blade maintenance may cause excessive blade friction and shorten the operating time per battery charge.

Before and after operation, check the shear blades carefully.
After operation, clean off the blades with a stiff brush. Then wipe the blades with a cloth. And apply Makita genuine machine oil onto the blade edge and movable part.

► Fig.23

Sharpening blades

Upper shear blade

1. Apply the flat surface of the diamond file to the blade edge.

Push the diamond file towards the tip of the blade to sharpen along the entire blade edge.

Maintain the same flat contact with the file consistently along the entire blade edge.

► Fig.24: 1. Diamond file

2. Apply the flat surface of the diamond file lightly to the opposite side of the blade.

Move the diamond file towards the tip of the blade lightly to remove burrs.

► Fig.25

NOTICE: Do not sharpen this side too much. File lightly only for removing burrs. Otherwise the blade clearance may become too much or the blade life may be shortened.

Lower shear blade

1. Apply the round surface of the diamond file to the blade edge.

Push the diamond file towards the tip of the blade to sharpen along the entire blade edge.

► Fig.26

2. Apply the flat surface of the diamond file lightly to the opposite side of the blade.

Move the diamond file towards the tip of the blade lightly to remove burrs.

► Fig.27

NOTICE: Do not sharpen this side too much. File lightly only for removing burrs. Otherwise the blade clearance may become too much or the blade life may be shortened.

Adjustment for blade clearance

► **Fig.28:** 1. Plate fixing bolt 2. Lock plate 3. Blades tightening nut

From time to time, adjust the clearance of the shear blades as follows:

1. Switch on the tool, and pull the switch trigger to open the shear blades.
2. With shear blades open, switch off the tool. And disconnect the connection cord from the tool.
3. Loosen the plate fixing bolt. And then remove the lock plate.
4. Adjust the tightness of the blades tightening nut by hand (fastening torque for the blade tightening nut: approximately 0.5 N•m).
5. Install the lock plate and plate fixing bolt again.
6. Check the tightness of the blade whether the blades never rattle but upper blade can be opened or closed about 3mm by hand. If the blades are too tight or loose, adjust the clearance again.

NOTICE: Pay attention to the clearance of the blades. Too loose clearance may result in dull cut, and too tight blade clearance may result in overload for the motor and short running time of the tool.

Removing or installing shear blades

To remove the shear blades, perform following steps:

1. Tilt the opening angle selector lever to the left side first to open the blades fully.
2. Switch on the tool, and pull the switch trigger to open the shear blades.
3. With shear blades open, switch off the tool. And disconnect the connection cord from the tool.

► **Fig.29**

4. Remove two bolts near the switch trigger with the hex wrench.

Remove the trigger guard by separating the tongue on the trigger guard from the groove of the housing.

► **Fig.30:** 1. Bolts 2. Trigger guard

5. Remove the E-ring on the link arm with a slotted screwdriver or alike.

► **Fig.31:** 1. E-ring 2. Link arm

NOTICE: The E-ring is expendable part. Do not re-use the E-ring when reassembling.

6. Carefully remove the pin.

► **Fig.32:** 1. Pin

7. Remove two bolts from the side of the housing.

► **Fig.33:** 1. Bolts

8. Carefully remove the upper and lower shears from the housing.

► **Fig.34**

9. To separate the upper blade and the lower blade, first loosen the plate fixing bolt.

Then remove the lock plate.

► **Fig.35:** 1. Plate fixing bolt 2. Lock plate

NOTE: When replacing the blades for hard branch with ones for thin branch, or vise versa, replace the plate fixing bolt as well.

10. Loosen and remove the blades tightening nut.

► **Fig.36:** 1. Blade tightening nut 2. Blade tightening bolt

NOTE: When replacing the blades for hard branch with ones for thin branch, or vise versa, replace the blade tightening bolt as well.

To install the shear blades, perform the procedures above in reverse. Make sure all the bolts are securely tightened.

After installing the blade, always adjust the blade clearance. (Refer to "Adjustment for blade clearance".)

To install the shear blades, perform the procedures above in reverse. When installing the shear blades, pay attention to the following points:

- Apply machine oil or grease on to the blade tightening bolt and between the blades.
- If you can not place the plate fixing bolt properly, first, remove the O-ring and the plate fixing bolt from the lock plate. And then overturn the lock plate, and return the O-ring and the plate fixing bolt.
- When installing the trigger guard, align the tongue of the trigger guard with the groove of the housing.

► **Fig.37**

- Make sure all the bolts are securely tightened.
- After installing the blade, always adjust blade clearance. (Refer to "Adjustment for blade clearance".)
- After installing the blade, always adjust cutting depth. (Refer to "Cutting depth adjustment".)

Trouble shooting

Before making a request for repairs, check for trouble by yourself. If any abnormality is found, control your tool according to the description of this manual. If the remedy mentioned below cannot solve the problem, ask your local authorized service center for repair. Never tamper or dismount any part contrary to the description.

State of abnormality	Probable cause (malfunction)	Remedy
The shear blade does not move even after pulling the switch trigger.	The battery is low.	Charge the battery.
	I/O switch is "Off" position.	Press the I/O switch to "I" position.
	The shears are locked.	Unlock the shears by performing the steps in "Switch action".
	Connection cord is loose.	Check the connecting points of the switch box and shears of connection cord.
	I/O switch is "on" position when inserting the battery cartridge.	Press the I/O switch to the "O" (off) position once, and press the I/O switch to the "I" (on) position again.
	Switch trigger defect.	Stop using the tool immediately, and ask your local authorized service center for repair.
The shear blades are stuck on the branch.	The branch is too thick.	Release the switch trigger. Press the I/O switch to "O" position. Then pull the blades straight out slowly from the branch.
The switch trigger is locked and can not be pulled.	Shear blades are opened forcibly.	Switch off and on with the I/O switch. (The upper shear blade closes slightly when switching on.)
The cut is not smooth.	The shear blades are dull.	Sharpen the shear blades, or adjust blade clearance.
	The shear blades are worn out.	Replace the shear blades.

To maintain product SAFETY and RELIABILITY, repairs, any other maintenance or adjustment should be performed by Makita Authorized or Factory Service Centers, always using Makita replacement parts.

OPTIONAL ACCESSORIES

CAUTION: These accessories or attachments are recommended for use with your Makita tool specified in this manual. The use of any other accessories or attachments might present a risk of injury to persons. Only use accessory or attachment for its stated purpose.

If you need any assistance for more details regarding these accessories, ask your local Makita Service Center.

- Upper shear blade
- Upper shear blade (for hard branch)
- Upper shear blade (for thin branch)
- Lower shear blade
- Lower shear blade (for hard branch)
- Lower shear blade (for thin branch)
- Plate fixing bolt (for thin branch)
- Blade tightening bolt (for thin branch)
- Catcher (holding picked flower after cutting.)
- Diamond file
- Arm band
- Holster
- Cord holder
- Makita genuine battery and charger

NOTE: Some items in the list may be included in the tool package as standard accessories. They may differ from country to country.

SPECIFIKATIONER

Modell:	DUP361	DUP362
Maximal klippkapacitet	33 mm	
Total längd (sekatördelen)	305 mm	
Märkspänning	36 V likström	
Nettovikt (sekatördelen)	0,77 - 0,82 kg	

- På grund av vårt pågående program för forskning och utveckling kan dessa specifikationer ändras utan föregående meddelande.
- Specifikationer kan variera mellan olika länder.
- Vikt, endast sekatördelen, i enlighet med EPTA-procedur 01/2014

Tillgänglig batterikassett och laddare





Batterikassett	BL1815N / BL1820 / BL1820B / BL1830 / BL1830B / BL1840 / BL1840B / BL1850 / BL1850B / BL1860B
Laddare	DC18RC / DC18RD / DC18RE / DC18SD / DC18SE / DC18SF

- Vissa av batterikassetterna och laddarna på listan ovan kanske inte finns tillgängliga i din region.

⚠ VARNING: Använd endast batterikassetter och laddare från listan ovan. Användning av andra batterikassetter och laddare kan orsaka personskada och/eller brand.

Symboler

Följande visar symbolerna som används för utrustningen. Se till att du förstår innebörden innan du använder bormaskinen.

	Läs igenom bruksanvisningen.
	Utsätt inte verktyget för fukt.
	Fara! Se upp för flygande föremål.
	Håll kringstående personer på avstånd.
	Gäller endast inom EU Elektrisk utrustning eller batteripaket får inte kastas i hushållsavfallet! Enligt EU-direktiven som avser förbrukat elektrisk och elektronisk utrustning, batterier, ackumulatörer, förbrukade batterier och ackumulatörer, samt direktivens tillämpning enligt nationell lagstiftning, ska uttjänt elektrisk utrustning, batterier och batteripaket sorteras separat och lämnas till miljövänlig återvinning.

Avsedd användning

Verktyget är avsett för beskärning av kvistar och grenar.

Buller

Den normala bullernivån för A-belastning är bestämd enligt EN50636-2-94:

Model DUP361

Ljudtrycksnivå (L_{pA}) : 70 dB (A) eller lägre
Måttolerans (K): 3,2 dB (A)

Model DUP362

Ljudtrycksnivå (L_{pA}) : 70 dB (A) eller lägre
Måttolerans (K): 1,4 dB (A)

Bullernivån vid arbete kan överstiga 80 dB (A).

⚠ VARNING: Använd hörselskydd.

Vibration

Det totala vibrationsvärdet (treaxlad vektorsumma) bestämt enligt EN50636-2-94:

Model DUP361

Vibrationsemission (a_h) : 2,5 m/s^2 eller lägre
Måttolerans (K): 1,5 m/s^2

Model DUP362

Vibrationsemission (a_h) : 2,5 m/s^2 eller lägre
Måttolerans (K): 1,5 m/s^2

OBS: Det deklarerade totala vibrationsvärdet har uppmätts i enlighet med standardtestmetoden och kan användas för jämförandet av en maskin med en annan.

OBS: Det deklarerade totala vibrationsvärdet kan också användas i en preliminär bedömning av exponering för vibration.

⚠ VARNING: Vibrationsemissionen under faktisk användning av maskinen kan skilja sig från det deklarerade värdet, beroende på hur maskinen används och särskilt vilken typ av arbetstycke som behandlas.

⚠ VARNING: Var noga med att identifiera säkerhetsåtgärder för att skydda användaren, vilka är grundade på en uppskattning av graden av exponering för vibrationer under de faktiska användningsförhållandena, (ta, förutom avtryckartiden, med alla delar av användarcykeln i beräkningen, som till exempel tiden då maskinen är avstängd och när den går på tomgång).

EG-försäkran om överensstämmelse

Gäller endast inom EU

EG-försäkran om överensstämmelse inkluderas som bilaga A till denna bruksanvisning.

Säkerhetsvarningar för sekator

⚠ VARNING: Läs igenom alla säkerhetsvarningar och anvisningar. Underlåtenhet att följa varningar och instruktioner kan leda till elstötar, brand och/eller allvarliga personskador.

Spara alla varningar och instruktioner för framtida referens.

Termen "maskin" som anges i varningarna hänvisar till din eldrivna maskin (sladdansluten) eller batteridrivna maskin (sladdlös).

1. **Använd personlig säkerhetsutrustning.** Använd alltid skyddsglasögon. Användning av skyddsutrustning, som till exempel dammask, halkfria skor, skyddshjälm och hörselskydd, under lämpliga förhållanden minskar risken för personskador.
2. **Bär alltid skyddsglasögon för att skydda dina ögon från skada när du använder e-verktyg.** Skyddsglasögonen måste uppfylla ANSI Z87.1 i USA, EN 166 i Europa, eller AS/NZS 1336 i Australien/Nya Zeeland. I Australien/Nya Zeeland måste man enligt lag även bära ansiktsskydd för att skydda ansiktet.

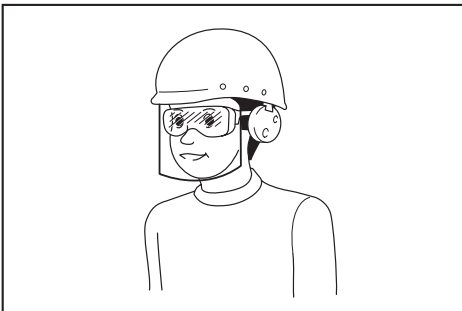

Det är arbetsgivarens ansvar att se till att användare och övriga personer i det omedelbara arbetsområdet använder lämplig skyddsutrustning.

3. **Förhindra oavsiktlig start.** Säkerställ att avtryckaren är i avstängt läge innan maskinen ansluts till elnätet och/eller till batteriet, plockas upp eller transporteras. Att bära maskinen med fingrarna på avtryckaren eller förse maskinen med ström när avtryckaren är intryckt inbjuder till olyckor.
4. **Klä dig rätt.** Bär inte löst sittande kläder eller smycken. Håll hår, kläder och handskar på avstånd från rörliga delar. Löst sittande kläder, smycken eller långt hår kan fastna i rörliga delar.
5. **Detta verktyg är avsett för beskärning av grenar.** Använd inte verktyget för något annat än vad det är avsett för.
6. **Låt aldrig barn eller personer med nedsatt fysisk, sensorisk eller mental förmåga, eller personer som saknar kunskap om och erfarenhet av verktyget eller som ej är förtrogna med dessa anvisningar, använda verktyget. Lokala bestämmelser anger eventuellt en åldersgräns för användaren.**
7. **Barn ska övervakas så att de inte leker med anordningen.**
8. **Använd aldrig verktyget när personer (speciellt barn) eller husdjur finns i närheten.**
9. **Sträck dig inte för långt och håll alltid god balans.** Se till att du står stadigt i slutningar, och att du alltid går och aldrig springer.
10. **Vidrör inte några rörliga farliga delar innan verktyget är fränkopplat från elnätet och/eller batteripaketet har tagits bort från verktyget.**
11. **Bär alltid ordentliga skor och långbyxor vid användning av verktyget.**
12. **Koppla från strömförsörjningen och/eller ta bort batteripaketet från verktyget:**
 - när du lämnar verktyget,
 - innan du tar bort något som fastnat i verktyget,
 - innan verktyget kontrolleras, rengörs eller något arbete utförs på det,
 - vid inspektion av verktyget efter att det slagits emot ett främmande föremål,
 - om verktyget börjar vibrera på ett onormalt sätt, då omedelbar kontroll krävs.
13. **Använd aldrig verktyget om dess skydd eller kåpor är defekta, om säkerhetsanordningar saknas eller om kabeln är skadad eller sliten.**
14. **Undvik att använda verktyg vid dåliga väderförhållanden, särskilt då det finns risk för åska.**
15. **Använd inte verktyget och ladda inte batteriet i regn.**
16. **Lämna inte verktyget ute i regnet eller på våta platser.**
17. **Var noga med att inte få främmande föremål mellan skärbladen.** Stäng omedelbart av verktyget och koppla från batteriet om skärbladen fastnar i ett främmande föremål. Ta sedan bort det främmande föremålet från skärbladen.
18. **Håll aldrig i den gren du beskär med din fria hand.** Håll din fria hand borta från beskärningsområdet. Vidrör aldrig skärbladen; de är väldigt vassa och du kan skära dig.
19. **Använd inte våld för att få verktyget att klippa.** Du riskerar att slinka och skada dig själv, eller att klippa något annat av misstag.

20. Undvik att klippa dolda elledningar.
21. Kontrollera alltid skärbladen noggrant före användning.
22. Hantera skärbladen ytterst försiktigt för att förhindra skärsår och skador från skärbladen.
23. Koppla från batteriet från verktyget efter varje användning och före inspektion och underhållsarbete.
24. Förvara alltid verktyget i dess hölster när det inte används.

Användning och underhåll av batteri

1. Undvik farliga miljöer. Använd inte maskinen på fuktiga eller blöta platser, och utsätt den heller inte för regn. Vatten som kommer in i maskinen ökar risken för elektriska stötar.
2. Ladda endast med den batteriladdare som angetts av tillverkaren. En laddare som passar en viss typ av batterier kan skapa risk för brand när den används tillsammans med annat batteri.
3. Använd endast maskiner tillsammans med tillhörande batterier. Om andra batterier används kan risken för personskada och brand öka.
4. När batteriet inte används bör det hållas borta från andra metallföremål som till exempel gem, mynt, nycklar, spik, skruv eller andra små metallföremål som kan skapa anslutning från en terminal till en annan. Kortslutning av batteripolerna kan orsaka brännskador eller brand.
5. Under hårda förhållande kan det komma vätska ur batteriet. Undvik kontakt. Spola med vatten om kontakt ändå råkar uppstå. Om vätskan kommer i kontakt med ögonen bör läkare uppsökas. Vätska från batteriet kan orsaka irritation på huden eller ge brännskador.
6. Släng inte batteriet/batterier in i öppen eld. Cellen kan i annat fall explodera. Kontrollera om några speciella lokala föreskrifter föreligger avseende avfallshantering.
7. Öppna inte eller skada/deformera/punktera batteriet/batterierna. Elektrolyten som kommer ut är frätande och kan ge ögon- eller hudskador. Den kan vara giftig vid intag.
8. Ladda inte batteriet i regn eller i fuktiga eller våta utrymmen.

Service

1. Lämna maskinen till en auktoriserad verkstad för service och underhåll med originalreservdelar. Detta garanterar fortsatt säker användning av maskinen.
2. Följ instruktionerna för smörjning och byte av tillbehör.
3. Håll handtagen torra, rena och fria från olja och smuts.

⚠ VARNING: GLÖM INTE att också fortsättningsvis strikt följa säkerhetsanvisningarna för maskinen även efter att du blivit van att använda den. Vid FELAKTIG HANTERING av maskinen eller om inte säkerhetsanvisningarna i denna bruksanvisning följs kan följden bli allvarliga personskador.

Viktiga säkerhetsanvisningar för batterikassetten

1. Innan batterikassetten används ska alla instruktioner och varningsmärken på (1) batteriladdaren, (2) batteriet och (3) produkten läsas.
2. Montera inte isär batterikassetten.
3. Om drifttiden blivit avsevärt kortare ska användningen avbrytas omedelbart. Det kan uppstå överhettning, brännskador och t o m en explosion.
4. Om du får elektrolyt i ögonen ska de sköljas med rent vatten och läkare uppsökas omedelbart. Det finns risk för att synen förloras.
5. Kortslut inte batterikassetten.
 - (1) Rör inte vid polerna med något strömförande material.
 - (2) Undvik att förvara batterikassetten tillsammans med andra metallobjekt som t.ex. spikar, mynt o.s.v.
 - (3) Skydda batteriet mot vatten och regn. En batterikortslutning kan orsaka ett stort strömflöde, överhettning, brand och maskinaveri.
6. Förvara inte maskinen och batterikassetten på platser där temperaturen kan nå eller överstiga 50 °C.
7. Bränn inte upp batterikassetten även om den är svårt skadad eller helt utsliten. Batterikassetten kan explodera i öppen eld.
8. Var försiktig så att du inte råkar tappa batteriet och utsätt det inte för stötar.
9. Använd inte ett skadat batteri.
10. De medföljande litiumjonbatterierna är föremål för kraven i gällande lagstiftning för farligt gods. För kommersiella transporter (av t.ex. tredje parter som speditiönsfirmor) måste de särskilda transportkrav som anges på emballaget och etiketter iakttagas. För att förbereda den produkt som ska avsändas krävs att du konsulterar en expert på riskmaterial. Var också uppmärksam på att det i ditt land kan finnas ytterligare föreskrifter att följa. Tejpa över eller maskera blottade kontakter och packa batteriet på sådant sätt att det inte kan röra sig fritt i förpackningen.
11. Följ lokala föreskrifter beträffande avfallshantering av batteriet.
12. Använd endast batterierna med de produkter som specificerats av Makita. Att använda batterierna med ej godkända produkter kan leda till brand, överdriven värme, explosion eller utläckande elektrolyt.

SPARA DESSA ANVISNINGAR.

⚠ FÖRSIKTIGT: Använda endast äkta Makita-batterier. Användning av oäkta Makita-batterier eller batterier som har manipulerats kan leda till person- och utrustningsskador eller till att batteriet fattar eld. Det upphäver också Makitas garanti för verktyget och laddaren.

Tips för att uppnå batteriets maximala livslängd

1. Ladda batterikassetten innan den är helt urladdad. Stanna alltid maskinen och ladda batterikassetten när du märker att maskinen blir svagare.
2. Ladda aldrig en fulladdad batterikassett. Överladdning förkortar batteriets livslängd.
3. Ladda batterikassetten vid en rumstemperatur på 10 °C - 40 °C. Låt en varm batterikassett svalna innan den laddas.
4. Ladda batterikassetten om du inte har använt den på länge (mer än sex månader).

N-märke

N-märket är ett varumärke eller registrerat varumärke som tillhör NFC Formula, Inc. i USA och andra länder i världen.

(Denna maskin är utrustad med en NFC-mottagare som endast är till för service av auktoriserade servicecenter/fabriksservice.)

BESKRIVNING AV DELAR

► Fig.1

1	Sele *	2	Ryggsäck	3	Kontrollenhet	4	Signallampa (röd)
5	Signallampa (grön)	6	I/O-knapp	7	Hölster	8	Kabelhållare
9	Anslutningskabel	10	Sekator	11	Avtryckare	-	-

* Formen kan variera beroende på verktyget.

FUNKTIONSBESKRIVNING

⚠ FÖRSIKTIGT: Se alltid till att maskinen är avstängd och batterikassetten borttagen innan du justerar maskinen eller kontrollerar dess funktioner.

Montera eller demontera batterikassetten

⚠ FÖRSIKTIGT: Stäng alltid av maskinen innan du monterar eller tar bort batterikassetten.

⚠ FÖRSIKTIGT: Håll stadigt i maskinen och batterikassetten när du monterar eller tar bort batterikassetten. I annat fall kan det leda till att de glider ur dina händer och orsakar skada på maskinen och batterikassetten samt personskada.

► Fig.2: 1. Röd indikator 2. Knapp 3. Batterikassett 4. Batterihållare

Ta bort batterikassetten genom att skjuta ner knappen på kassetterns framsida samtidigt som du drar ut batterikassetten.

Sätt in batterikassetten genom att rikta in tungan på batterikassetten mot spåret i höljet och skjut den på plats. Tryck in batterikassetten ordentligt tills den låser fast med ett klick. Om du kan se den röda indikatorn på knappens ovansida är den inte låst ordentligt.

⚠ FÖRSIKTIGT: Sätt alltid in batterikassetten helt tills den röda indikatorn inte längre syns.

I annat fall kan den oväntat falla ur maskinen och skada dig eller någon annan.

⚠ FÖRSIKTIGT: Montera inte batterikassetten med våld. Om kassetten inte lätt glider på plats är den felinsatt.

OBS: Maskinen fungerar inte med endast en batterikassett.

Skyddssystem för maskinen/batteriet

Verktyget är utrustat med ett skyddssystem för verktyget och batteriet. Detta system bryter automatiskt strömmen till motorn för att förlänga verktygets och batteriets livslängd. Verktyget stoppas automatiskt under användningen om verktyget eller batteriet hamnar i en av följande situationer. Under vissa förhållanden lyser lamporna på kontrollenheten.

Överbelastningsskydd

Om maskinen används på ett sätt som gör att den drar onormalt mycket ström kan den stoppas automatiskt utan någon varning. När detta sker stänger du av maskinen och upphör med arbetet som gjorde att maskinen överbelastades. Starta därefter upp maskinen igen.

Överhettningsskydd

När verktyget är överhettat stoppas det automatiskt och den gröna lampan på kontrollenheten blinkar. Om detta inträffar låter du verktyget svalna innan du startar det igen.

Överurladdningsskydd

När batteriets kapacitet är låg stoppas verktyget automatiskt. Och den röda lampan på kontrollenheten lyser eller blinkar. Om produkten inte fungerar trots att knapparna fungerar som de ska tar du ur batterierna från batterihållaren och laddar dem.

Indikerar kvarvarande batterikapacitet

Endast för batterikassetter med indikator

► Fig.3: 1. Indikatorlampor 2. Kontrollknapp

Tryck på kontrollknappen på batterikassetten för att se kvarvarande batterikapacitet. Indikatorlamporna lyser i ett par sekunder.

Indikatorlampor			Kvarvarande kapacitet
Upplyst	Av	Blikar	
■	□	◐	75% till 100%
■	■	■	50% till 75%
■	■	□	25% till 50%
■	□	□	0% till 25%
◐	□	□	Ladda batteriet.
■	■	□	Batteriet kan ha skadats.
□	□	■	

OBS: Beroende på användningsförhållanden och den omgivande temperaturen kan indikationen skilja sig lätt från den faktiska batterikapaciteten.

Avtryckarens funktion

⚠ FÖRSIKTIGT: Innan du kopplar batteriet till sekatören måste du alltid kontrollera att avtryckaren fungerar som den ska och återgår till läget "OFF" när du släpper den.

⚠ FÖRSIKTIGT: När du inte använder verktyget måste du alltid se till att I/O-knappen står på "O"

⚠ FÖRSIKTIGT: Tryck inte I/O-knappen till "I"-läget (på) samtidigt som du trycker på avtryckaren. Skärbladen stängs då något och kan orsaka allvariga skador.

Gör på följande sätt för att sätta igång verktyget:

- Koppla samman kontrollenheten, anslutningskabeln och sekatören. (Se "Installera anslutningskabeln".)
 - Håll sekatören i ett fast grepp, och tryck I/O-knappen till "I"-läget (på). Den gröna signallampen börjar lysa.
- Fig.4: 1. I/O-knapp 2. Signallampa (grön)
3. Signallampa (röd)
- Skärbladen är i ett låst läge när I/O-knappen är på. Frigör låset genom att trycka in avtryckaren två gånger. Det övre skärbladet öppnas då automatiskt.

4. Tryck in avtryckaren för att stänga skärbladen.

► Fig.5: 1. Avtryckare

Automatisk växling till låst läge eller avstängningsläge

Av säkerhetsskäl går verktyget automatiskt in i ett låst läge eller avstängningsläge om det lämnas oanvänt under en viss tid.

Efter fem minuter: Verktyget går in i låst läge. Tryck in avtryckaren två gånger för att frigöra låset.

Efter femton minuter: Verktyget går in i avstängningsläge, och den gröna signallampen stängs av. Tryck I/O-knappen till "O"-läget (av) och sedan till "I"-läget (på) igen. Tryck sedan in avtryckaren två gånger för att frigöra låset.

Spak för val av öppningsvinkel

► Fig.6: 1. Spak för val av öppningsvinkel

Genom att föra spaken för val av öppningsvinkel till vänster kan du öppna det övre skärbladet mer.

Begränsa det övre skärbladets öppningsvinkel genom att först trycka in avtryckaren helt, och sedan föra tillbaka spaken för val av öppningsvinkel till dess raka läge.

Justering av klippdjup

⚠ FÖRSIKTIGT: Ha inte händerna eller kroppen i närheten av skärbladen. Det kan leda till personskador.

Justera klippdjupet, om så krävs, efter att du har vässat eller bytt ut skärbladen.

Slå på verktyget och tryck in avtryckaren två gånger för att öppna skärbladen. Tryck sedan I/O-knappen till "O"-läget (av).

Utöka klippdjupet genom att skruva justerskraven för klippdjup medurs med insexnyckeln. Minska klippdjupet genom att skruva justerskraven för klippdjup moturs.

► Fig.7: 1. Justerskrav för klippdjup

OBS: Kontrollera klippdjupet efter justering. Om klippdjupet är för litet kan det hända att grenen inte klipps av helt.

Signallampor på kontrollenheten

► Fig.8: 1. I/O-knapp 2. Signallampa (grön)
3. Signallampa (röd)

Den gröna och den röda lampan indikerar följande:

(På: ● Av: ○ Blikar: ◐)

- Den gröna lampan lyser: verktyget är på.

Grön	Röd
●	○

- Den gröna lampan och den röda lampan tänds: Om du sätter i batteriet i batterihållaren när I/O-knappen är i läget "I" (på) kommer båda lamporna att tändas. Sägbladet rör sig då inte även om du trycker in avtryckaren. I sådant fall trycker du en gång på I/O-knappen så att den kommer i läget "O" (av), och trycker sedan på I/O-knappen igen så att den kommer i läget "I" (på).

Grön	Röd
●	●

- Den gröna lampan blinkar: verktyget är överhettat. Låt verktyget svalna innan du startar det igen.

	Grön	Röd

- Den gröna lampan lyser och den röda lampan blinkar eller lyser: batterinivån är låg eller nästan slut. Ladda batterierna. När något av batterierna börjar ta slut blinkar den röda lampan, även om ett batteri fortfarande är fulladdat.

	Grön	Röd

- Den gröna och den röda lampan blinkar växelvis: verktyget har upptäckt en glappande kontakt. Kontrollera anslutningskabelns anslutning till kontrollenheten och sekätören. Om lamporna fortfarande blinkar växelvis måste du omedelbart sluta använda verktyget, koppla från anslutningskabeln, ta ur batteriet och lämna in verktyget till ditt närmaste auktoriserade servicecenter för reparation.

	Lamporna blinkar växelvis	

MONTERING

⚠ FÖRSIKTIGT: Se alltid till att maskinen är avstängd och batterikassetten borttagen innan du underhåller maskinen.

Montera batterihållaren i ryggsäcken

► **Fig.9:** 1. Spänne 2. Batterihållare 3. Rem

1. Dra kontrollenheten genom ryggsäckens öppning (antingen till höger eller till vänster).
2. Dra spännets genom batterihållarens fyrkantiga hål och fäst batterihållaren med remmen. Se till att batterihållaren sitter stadigt i ryggsäcken.

Montera hölstret

► **Fig.10:** 1. Hölster 2. Rem

Dra det nedre spännets bälte genom hölstrets öppning.

Justera selen

Justera selen på följande sätt:

1. Stäng och lås det nedre spännets och justera bältets längd.

► **Fig.11:** 1. Det nedre spännets

2. Justera axelremmens längd.

► **Fig.12**

3. Justera det övre spännets position. Stäng och lås det övre spännets och justera bältets längd.

► **Fig.13:** 1. Det övre spännets

⚠ FÖRSIKTIGT: Vid nödfall öppnar du snabbt det nedre och det övre spännets, lossar axelremmarna och sätter ner ryggsäcken på marken.

Installera anslutningskabeln

⚠ FÖRSIKTIGT: Se alltid till att kontrollenhetens I/O-knapp står på "O" innan du kopplar in anslutningskabeln.

⚠ FÖRSIKTIGT: Använd inte verktyget om anslutningskabeln är skadad.

OBSERVERA: Var försiktig med anslutningskabeln. Bär inte verktyget genom att hålla i anslutningskabeln. Skydda anslutningskabeln från värme, olja och vassa kanter. I annat fall kan anslutningskabeln skadas.

Koppla anslutningskabeln till kontrollenheten och sekätören på följande sätt:

1. Först riktar du in de triangulära märkena på anslutningskabelns hankontakt mot de triangulära märkena på kontrollenhetens hankontakt. För in anslutningskabelns kontakt i kontrollenhetens kontakt. Sedan riktar du in märkningen på kopplingen mot de triangulära märkena, och för in och skruvar fast kopplingen.

► **Fig.14:** 1. Triangulärt märke 2. Anslutningskabel 3. Kontrollenhet 4. Märkning på koppling 5. Koppling

OBSERVERA: När du kopplar från anslutningskabeln är det första du gör att vrida på kopplingen och rikta in dess märkning mot de triangulära märkena.

2. Häng kontrollenheten på midjebältet eller det övre bältet.

► **Fig.15**

3. För in anslutningskabeln i kabelhållarens ögla.

► **Fig.16**

Häng kabelhållaren antingen på det övre bältet eller på midjebältet. Den ska hänga på det bälte som kontrollenheten inte hänger på.

Kabelhållaren hindrar anslutningskabeln från att hänga och dingla runt kroppen och från att kapas av misstag.

► **Fig.17**

► **Fig.18**

OBSERVERA: Häng inget annat än anslutningskabeln på kabelhållaren. I annat fall kan kabelhållaren gå sönder.

OBSERVERA: Öppna inte kabelhållaren med våld. I annat fall kan kabelhållaren deformeras eller skadas.

4. Sätt armbandets runt armen. För anslutningskabeln genom armbandets.

► **Fig.19:** 1. Armband

5. Först riktar du in de triangulära märkena på anslutningskabelns honkontakt mot de triangulära märkena på sekätörens hankontakt. För in sekätörens kontakt i anslutningskabelns uttag. Sedan riktar du in märkningen på kopplingen mot de triangulära märkena, och för in och skruvar fast kopplingen.

► **Fig.20:** 1. Triangulärtärke 2. Anslutningskabel 3. Sekatör 4. Märkning på koppling 5. Koppling

OBSERVERA: När du kopplar från anslutningskabeln är det första du gör att vrida på kopplingen och rikta in dess märkning mot de triangulära märkena.

Sätta sekätören i hölstret

Tryck in avtryckaren för att stänga skärbladen och tryck I/O-knappen till "O"-läget för att stänga av verktyget. Sätt sedan sekätören i hölstret och säkra sekätören med hölstrets rem.

ANVÄNDNING

⚠ FÖRSIKTIGT: Håll alltid verktyget i ett fast grepp. Och se till att ha bra fotfäste.

⚠ FÖRSIKTIGT: Håll alla kroppsdelar borta från skärbladen under användning.

⚠ FÖRSIKTIGT: Innan användning ska skärblad, bultar och andra delar inspekteras, så att de inte är slitna eller skadade. Byt ut slitna eller skadade delar för säker användning.

OBSERVERA: Om skärbladet fastnar i en gren under användning ska du inte vrida på skärbladet. Om detta inträffar stänger du istället av verktyget och drar sakta skärbladen rakt ut från grenen. I annat fall kan skärbladen skadas.

OBSERVERA: Om du klipper en gren som är för tjock eller något som är för hårt aktiveras överbelastningsskyddet, och verktyget stoppas. Om detta inträffar, och det övre skärbladet har öppnats för brett och avtryckaren är helt intryckt, stängs det övre skärbladet en aning när du trycker I/O-knappen till "I"-läget (på) för att starta om verktyget.

Beskärningsförfarande

► **Fig.21**

Klipp en gren i taget. Maximal tjocklek på grenar som kan klippas med denna sekatör är ca 33 mm. Stå stadigt och håll alltid god balans.

Efter användning

Stäng skärbladen, tryck I/O-knappen till "O"-läget (av) och koppla från anslutningskabeln från sekätören och kontrollenheten, och ta ur batterierna från batterihållaren.

Förvara sekätören på en torr och hög/låst plats utom räckhåll för barn.

OBSERVERA: Ta ur batteriet när du inte använder sekätören. I annat fall kan batteriets kapacitet minska med tiden.

Fångare

Extra tillbehör

Fångaren är användbar, när du plockar blommor. Den håller temporärt i plockad blomma efter kapning.

Om avståndet mellan fångaren och det nedre bladet inte är lämpligt för användningsområdet, justerar du avståndet genom att lossa på skruvarna.

► **Fig.22:** 1. Fångare 2. Skruv

UNDERHÅLL

⚠ FÖRSIKTIGT: Se alltid till att maskinen är avstängd och batterikassetten borttagen innan inspektion eller underhåll utförs.

⚠ FÖRSIKTIGT: Bär alltid skyddshandskar när du hanterar skärbladen. I annat fall kan personskador uppstå.

OBSERVERA: Använd inte bensin, förtunningsmedel, alkohol eller liknande. Missfärgning, deformation eller sprickor kan uppstå.

Underhåll av skärblad

OBSERVERA: Underlåtenhet att utföra underhåll av skärbladen kan leda till förhöjd friktion i skärbladen och förkorta användningstiden per batteriladdning.

Kontrollera skärbladen noggrant före och efter användning.

Rengör skärbladen med en hård borste efter användning. Torka sedan skärbladen med en trasa. Applicera Makitas äkta maskinolja på bladets egg och dess rörliga del.

► **Fig.23**

Vässa skärblad

Det övre skärbladet

1. Använd diamantfilens platta yta på skärbladets egg.

För diamantfilen mot skärbladets spets för att vässa hela bladets egg.

Håll samma platta kontakt med filen längs hela bladets egg.

► **Fig.24:** 1. Diamantfil

2. Använd diamantfilens platta yta lite lätt på skärbladets andra sida.

För diamantfilen lätt mot skärbladets spets för att ta bort ojämnheter.

► **Fig.25**

OBSERVERA: Vässa inte denna sida för mycket. Fila endast lätt för att ta bort ojämnheter. I annat fall kan bladavståndet bli för stort, eller så kan bladens livslängd förkortas.

Det nedre skärbladet

1. Använd diamantfilens runda yta på skärbladets egg.

För diamantfilen mot skärbladets spets för att vassa hela bladets egg.

► **Fig.26**

2. Använd diamantfilens platta yta lite lätt på skärbladets andra sida.

För diamantfilen lätt mot skärbladets spets för att ta bort ojämnheter.

► **Fig.27**

OBSERVERA: Vassa inte denna sida för mycket. Fila endast lätt för att ta bort ojämnheter. I annat fall kan bladavståndet bli för stort, eller så kan bladens livslängd förkortas.

Justering av bladavstånd

► **Fig.28:** 1. Plattans fästbult 2. Låsplatta 3. Bladens åtdragningsmutter

Då och då bör du justera skärbladens avstånd på följande sätt:

1. Slå på verktyget och tryck in avtryckaren för att öppna skärbladen.
2. Med skärbladen öppna stänger du av verktyget. Koppla från anslutningskabeln från verktyget.
3. Lossa plattans fästbult. Ta sedan bort låsplattan.
4. Justera tåtheten på bladens åtdragningsmutter för hand (åtdragningsmoment för bladens åtdragningsmutter: ca 0,5 N•m).
5. Montera låsplattan och plattans fästbult igen.
6. Kontrollera bladens tåthet, så att de inte skakar men så att det övre skärbladet kan öppnas och stängas ca 3 mm för hand. Om skärbladen sitter för hårt eller för löst justerar du avståndet igen.

OBSERVERA: Var uppmärksam på bladens avstånd. För stort avstånd kan leda till slöa klipp, och för litet avstånd kan leda till överbelastning för motorn och kort livslängd för verktyget.

Demontering eller montering av skärbladen

Ta bort skärbladen på följande sätt:

1. Fäll först spaken för val av öppningsvinkel till vänster för att öppna skärbladen helt.
 2. Slå på verktyget och tryck in avtryckaren för att öppna skärbladen.
 3. Med skärbladen öppna stänger du av verktyget. Koppla från anslutningskabeln från verktyget.
- **Fig.29**

4. Ta bort de två bultarna vid avtryckaren med insexnyckeln.

Ta bort avtryckarbygelns tunga genom att separera tungan på avtryckarbygelns från spåret i höljet.

► **Fig.30:** 1. Bultar 2. Avtryckarbygel

5. Ta bort E-ringen på länkarmen med en spårskruv-mejsel eller liknande.

► **Fig.31:** 1. E-ring 2. Länkarm

OBSERVERA: E-ringen är en förbrukningsbar del. Återanvänd inte E-ringen vid återmontering.

6. Ta försiktigt bort stiftet.

► **Fig.32:** 1. Stift

7. Ta bort de två bultarna från höljets sida.

► **Fig.33:** 1. Bultar

8. Ta försiktigt bort det övre och det nedre skärbladet från höljet.

► **Fig.34**

9. För att separera det övre skärbladet från det nedre skärbladet måste du först lossa plattans fästbult.

Sedan tar du bort låsplattan.

► **Fig.35:** 1. Plattans fästbult 2. Låsplatta

OBS: Vid byte av kniv för hårda grenar till kniv för tunna grenar, eller vice versa, måste även plattans fästbult bytas ut.

10. Lossa och ta bort bladens fästbult.

► **Fig.36:** 1. Bladens åtdragningsmutter 2. Bladens åtdragningsbult

OBS: Vid byte av kniv för hårda grenar till kniv för tunna grenar, eller vice versa, måste även knivens fästbult bytas ut.

Montera skärbladen genom att utföra stegen ovan i omvänd ordning. Se till att alla bultar är ordentligt åtdragna.

När du har monterat skärbladen ska du alltid justera bladens avstånd. (Se "Justering av bladavstånd".)

Montera skärbladen genom att utföra stegen ovan i omvänd ordning. När du monterar skärbladen bör du vara uppmärksam på följande punkter:

- Applicera maskinolja eller fett på bladens fästbult och mellan skärbladen.
 - Om du inte får plattans fästbult ordentligt på plats tar du först bort o-ringen och plattans fästbult från låsplattan. Sedan vänder du på låsplattan och sätter tillbaka o-ringen och plattans fästbult.
 - När du monterar avtryckarbygelns riktare du in avtryckarbygelns tunga mot spåret i höljet.
- **Fig.37**

- Se till att alla bultar är ordentligt åtdragna.
- När du har monterat skärbladen ska du alltid justera bladens avstånd. (Se "Justering av bladavstånd".)
- När du har monterat skärbladen ska du alltid justera klippdjupet. (Se "Justering av klippdjup".)

Felsökning

Innan du lämnar in verktyget på reparation kan du leta efter fel själv. Om du hittar någon avvikelse kontrollerar du verktyget enligt beskrivningarna i denna bruksanvisning. Om åtgärden som anges nedan inte löser problemet kan du lämna in verktyget för reparation hos ditt lokala auktoriserade servicecenter. Manipulera eller demontera aldrig någon del på annat sätt än vad som beskrivs här.

Feltillstånd	Trolig orsak (felfunktion)	Åtgärd
Skärbladet rör sig inte, även om avtryckaren är intryckt.	Låg batterinivå.	Ladda batteriet.
	I/O-knappen är i "O"-läget.	Tryck I/O-knappen till "I"-läget.
	Sekatören är låst.	Läs upp sekatören genom att utföra stegen i "Knapphantering".
	Anslutningskabeln är lös.	Kontrollera kontrollenshetens och sekatörens anslutningspunkter till anslutningskabeln.
	I/O-knappen är i läget "I" (på) när batterikassetten sätts i.	Tryck en gång på I/O-knappen så att den kommer i läget "O" (av), och tryck sedan på I/O-knappen igen så att den kommer i läget "I" (på).
Avtryckaren är defekt.	Sluta använda verktyget omedelbart och lämna in det för reparation hos ditt lokala auktoriserade servicecenter.	
Skärbladen har fastnat i grenen.	Grenen är för tjock.	Släpp avtryckaren. Tryck I/O-knappen till "O"-läget. Dra sedan skärbladen sakta rakt ut från grenen.
Avtryckaren är låst och kan inte tryckas in.	Skärbladen öppnades med våld.	Stäng av och slå på verktyget med I/O-knappen. (Det övre skärbladet stängs något när verktyget slås på.)
Klippet är inte jämnt.	Skärbladen är slöa.	Vässa skärbladen eller justera bladens avstånd.
	Skärbladen är utslitna.	Byt ut skärbladen.

För att upprätthålla produktens SÄKERHET och TILLFÖRLITLIGHET bör allt underhålls- och justeringsarbete utföras av ett auktoriserat Makita servicecenter och med reservdelar från Makita.

VALFRIA TILLBEHÖR

⚠ FÖRSIKTIGT: Följande tillbehör eller tillsatser rekommenderas för användning med den Makita-maskin som denna bruksanvisning avser. Om andra tillbehör eller tillsatser används kan det uppstå risk för personskador. Använd endast tillbehören eller tillsatserna för de syften de är avsedda för.

Kontakta ditt lokala Makita servicecenter om du behöver ytterligare information om dessa tillbehör.

- Övre skärblad
- Övre skärblad (för hårda grenar)
- Övre skärblad (för tunna grenar)
- Nedre skärblad
- Nedre skärblad (för hårda grenar)
- Nedre skärblad (för tunna grenar)
- Fästbult platta (för tunna grenar)
- Fästbult kniv (för tunna grenar)
- Fångare (hålla plockad blomma efter kapning.)
- Diamantfil
- Armband
- Hölster
- Kabelhållare
- Makitas originalbatteri och -laddare

OBS: Några av tillbehören i listan kan vara inkluderade i maskinpaketet som standardtillbehör. De kan variera mellan olika länder.

TEKNISKE DATA

Modell:	DUP361	DUP362
Maks. skjærekapasitet	33 mm	
Total lengde (saks-delen)	305 mm	
Nominell spenning	DC 36 V	
Nettvekt (saksdelen)	0,77 - 0,82 kg	

- På grunn av vårt kontinuerlige forsknings- og utviklingsprogram kan spesifikasjonene som oppgis i dette dokumentet endres uten varsel.
- Spesifikasjonene kan variere fra land til land.
- Vekt, bare saksdelen, i henhold til EPTA-prosedyre 01/2014

Passende batteri og lader

Batteriinnsett	BL1815N / BL1820 / BL1820B / BL1830 / BL1830B / BL1840 / BL1840B / BL1850 / BL1850B / BL1860B
Lader	DC18RC / DC18RD / DC18RE / DC18SD / DC18SE / DC18SF

- Noen av batteriene og laderne som er opplistet ovenfor er kanskje ikke tilgjengelige, avhengig av hvor du bor.

⚠ ADVARSEL: Bruk kun de batteriene og laderne som er opplistet ovenfor. Bruk av andre batterier og ladere kan føre til personskader og/eller brann.

Symboler

Nedenfor ser du symbolene som brukes for dette utstyret. Forviss deg om at du forstår hva de betyr, før du begynner å bruke maskinen.



Les bruksanvisningen.



Må ikke utsettes for fuktighet.



Vær oppmerksom på at objekter kan bli kastet ut.



Hold tilskuere på avstand.



Kun for EU-land
Kast aldri elektroutstyr eller batteripakker i husholdningsavfallet!

I henhold til EU-direktivene om kasserte elektriske og elektroniske produkter, og om batterier og akkumulatører og brukte batterier og akkumulatører og direktivenes iverksettning i nasjonal rett, må elektriske produkter og batterier og batteripakker som ikke lenger skal brukes, samles separat og returneres til et miljøvennlig gjenvinningsanlegg.

Riktig bruk

Verktøyet er ment for beskjæring av kvister eller grener.

Støy

Typisk A-vektet lydtryknivå er bestemt i henhold til EN50636-2-94:

Modell DUP361

Lydtryknivå (L_{pA}): 70 dB (A) eller mindre
Usikkerhet (K): 3,2 dB (A)

Modell DUP362

Lydtryknivå (L_{pA}): 70 dB (A) eller mindre
Usikkerhet (K): 1,4 dB (A)

Støynivået under arbeid kan overskride 80 dB (A).

⚠ ADVARSEL: Bruk hørselsvern.

Vibrasjoner

Den totale vibrasjonsverdien (triaksial vektorsum) bestemt i henhold EN50636-2-94:

Modell DUP361

Genererte vibrasjoner (a_h): 2,5 m/s² eller mindre
Usikkerhet (K): 1,5 m/s²

Modell DUP362

Genererte vibrasjoner (a_h): 2,5 m/s² eller mindre
Usikkerhet (K): 1,5 m/s²

MERK: Den/de oppgitte verdien(e) for totalt genererte vibrasjoner har blitt målt i henhold til standard testmetoder, og kan bli brukt til å sammenligne ett verktøy med et annet.

MERK: Den/de angitte verdien(e) for totalt genererte vibrasjoner kan også brukes til en foreløpig vurdering av eksponeringen.

⚠ ADVARSEL: De genererte vibrasjonene ved faktisk bruk av elektroverktøyet kan avvike fra den/de angitte vibrasjonsverdien(e), avhengig av hvordan verktøyet brukes og spesielt i forhold til arbeidsstykket som blir behandlet.

⚠ ADVARSEL: Sørg for å identifisere vernetiltak for å beskytte operatøren, som er basert på et estimat av eksponeringen under de faktiske bruksforholdene (idet det tas hensyn til alle deler av driftssyklusen, dvs. hvor lenge verktøyet er slått av, hvor lenge det går på tomgang og hvor lenge startbryteren faktisk holdes trykket).

EFs samsvarserklæring

Gjelder kun for land i Europa

EFs samsvarserklæring er lagt til som vedlegg A i denne bruksanvisningen.

Sikkerhetsanvisninger for beskjæringsaksen

⚠ ADVARSEL: Les alle sikkerhetsadvarslene og alle instruksjonene. Hvis du ikke følger alle advarslene og instruksjonene som er oppført nedenfor, kan det føre til elektriske støt, brann og/eller alvorlige helseskader.

Oppbevar alle advarsler og instruksjoner for senere bruk.

Uttrykket «elektrisk verktøy» i advarslene refererer både til elektriske verktøy (med ledning) tilkoblet strømmet, og batteridrevne verktøy (uten ledning).

1. **Bruk personlig verneutstyr. Bruk alltid beskyttelsesbriller.** Verneutstyr som for eksempel støvmaske, skliskikre vernesko, hjelm og hørselsvern reduserer faren for personskader når det brukes riktig.
2. **Bruk alltid vernebriller for å beskytte øynene mot skade når du bruker elektroverktøy. Brillene må oppfylle kravene i ANSI Z87.1 i USA, EN 166 i Europa eller AS/NZS 1336 i Australia/New Zealand. I Australia/New Zealand er det dessuten lovpålagt å bruke et ansiktsvern for å beskytte ansiktet.**

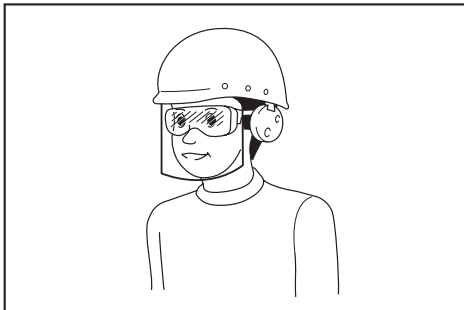

Det er arbeidsgivers ansvar å påse at verktøyoperatørene og alle andre personer i arbeidsområdets umiddelbare nærhet bruker riktig verneutstyr.

3. **Unngå utilsiktet start. Pass på at bryteren er i «AV»-stilling før du kobler maskinen til et strømtutt eller batteripakken, og før du tar det opp eller begynner å bære maskinen.** Hvis du bærer elektroverktøy med fingeren på bryteren eller kobler strøm til et verktøy med bryteren i på-stilling, kan dette lett føre til ulykker.
4. **Bruk riktig arbeidstøy. Ikke bruk løse klær eller smykker. Hold hår, klær og hansker unna bevegelige deler.** Løse klær, smykker og langt hår kan sette seg fast i bevegelige deler.
5. **Dette verktøyet er ment for beskjæring av grener.** Det må ikke brukes til arbeid det ikke er ment for.
6. **Du må ikke la dette utstyret brukes av barn, personer med reduserte fysiske evner, sanseevner eller mentale evner, personer som mangler erfaring og kunnskap eller personer som ikke er kjent med disse instruksjonene for bruk av verktøyet. Lokale bestemmelser kan omfatte operatørens alder.**
7. **Barn må være under oppsyn for å sikre at de ikke leker med apparatet.**
8. **Aldri bruk verktøyet mens uvedkommende (særlig barn og kjæledyr) er til stede.**
9. **Ikke strekk deg for langt, og pass på at du alltid har god balanse.** Pass på alltid å ha godt fotfeste i bakker og gå, du må aldri løpe.
10. **Ikke berør farlige bevegelige deler før verktøyet er koblet fra strømmetnet og/eller du har tatt ut batteriet fra verktøyet.**
11. **Bruk alltid solid fottøy og lange benklær når du bruker maskinen.**
12. **Koble fra strømforsyningen og/eller ta ut batteriet fra verktøyet:**
 - hver gang brukeren legger den fra seg,
 - før du fjerner ting som har satt seg fast,
 - før du kontrollerer, renser eller utfører arbeid på utstyret,
 - når du kontrollerer maskinen for skade etter å ha truffet et fremmedlegeme,
 - for en øyeblikkelig kontroll dersom maskinen begynner å vibrere unormalt.
13. **Bruk aldri verktøy med defekte vern eller skjermmer, uten sikkerhetsutstyr eller dersom strømkabelen er skadet eller slitt.**
14. **Unngå å bruke verktøyet under dårlige værforhold, spesielt om det er fare for torden.**
15. **Ikke bruk verktøyet eller bytt batteri mens det regner.**
16. **Ikke etterlat verktøyet i regn eller på et vått sted.**
17. **Pass på at ingen fremmedlegemer blir sittende fast mellom bladene.** Hvis fremmedlegemer stopper bladene, må du slå av verktøyet umiddelbart og ta ut batteriet. Fjern deretter fremmedlegemer som hindrer bladene.
18. **Aldri bruk den ledige hånden til å holde grenen du beskjærer.** Hold den ledige hånden unna arbeidsområdet. Aldri ta på bladene, da de er skarpe og det er lett å kutte deg på dem.
19. **Ikke bruk kraft for å få verktøyet til å kutte.** Du kan fort falle og skade deg, eller kutte noe annet ved et uhell.

20. Unngå å kutte eventuelle skjulte elektriske strømkabler.
21. Du må alltid sjekke bladene nøye før bruk.
22. Vær ytterst forsiktig ved håndtering av bladene, for å unngå å kutte eller skade deg på dem.
23. Ta ut batteriet av verktøyet hver gang etter bruk samt før inspeksjon eller vedlikehold.
24. Verktøyet skal til enhver tid oppbevares i hylstre når det ikke er i bruk.

Bruk og vedlikehold av batteridrevne maskiner

1. Unngå farlige omgivelser. Ikke bruk utstyret i fuktige eller våte omgivelser, og ikke utsett det for regn. Hvis det kommer vann inn i verktøyet, vil risikoen for elektriske støt øke.
2. Batteriet må kun lades opp igjen med en lader spesifisert av produsenten. En lader som passer til én batteritype, kan være brannfarlig når den brukes med en annen batteritype.
3. Bruk elektroverktøy kun med spesifikt angitte batterier. Hvis det brukes et hvilket som helst annet batteri, kan dette utgjøre en fare for helse-skader og brann.
4. Når batteriet ikke er i bruk, må du holde verktøyet unna metallgjenstander som f.eks. binders, mynter, nøkler, spiker, skruer og andre små metallgjenstander som kan skape forbindelse mellom de to polene. Hvis batteripolene kortsluttes, kan du få brannskader, eller det kan begynne å brenne.
5. Hvis batteriet utsettes for hardhendt bruk, kan det lekke væske fra batteriet. Unngå kontakt med væsken. Hvis du kommer i kontakt med batterivæsken, må du skylle med vann. Hvis du får batterivæske i øynene, må du i tillegg oppsøke lege. Væske som kommer ut av batteriet, kan forårsake irritasjon eller forbrenninger.
6. Ikke kast batteriet (batteriene) på åpen ild. Cellen kan eksplodere. Batterier skal leveres til en forhandler av elektroutstyr eller til et kommunalt avfallsmottak.
7. Ikke åpne eller ødelegg batteriet (batteriene). Elektrolytt som lekker ut er korroderende og kan forårsake skader på øyne og hud. Den kan være giftig hvis den svelges.
8. Ikke skift batteri når det regner, eller i fuktige omgivelser.

Service

1. La en kvalifisert reparatør utføre service på det elektriske verktøyet ditt, og se til at vedkommende kun bruker originale reservedeler. Dette vil opprettholde sikkerheten til det elektriske verktøyet.
2. Følg instruksjonene for smøring og skifting av tilbehør.
3. Hold håndtakene tørre, rene og fri for olje og smørefett.

⚠ ADVARSEL: IKKE LA hensynet til hva som er "behagelig" eller det faktum at du kjenner produktet godt (etter mange gangers bruk) gjøre deg mindre oppmerksom på sikkerhetsreglene for bruken av det aktuelle produktet. Ved MISBRUK eller hvis ikke sikkerhetsreglene i denne bruksanvisningen følges, kan det oppstå alvorlig personskade.

Viktige sikkerhetsanvisninger for batteriinnsetts

1. Før du begynner å bruke batteriet, må du lese alle anvisninger og forsiktighetsregler på (1) batteriladeren, (2) batteriet og (3) det produktet batteriet skal brukes i.
2. Ikke ta fra hverandre batteriet.
3. Hvis driftstiden er blitt vesentlig kortere, må du omgående slutte å bruke maskinen. Hvis ikke kan resultatet bli overoppheting, mulige forbrenninger eller til og med en eksplosjon.
4. Hvis du får elektrolytt i øynene, må du skylle dem med store mengder rennende vann og oppsøke lege med én gang. Denne typen uhell kan føre til varig blindhet.
5. Ikke kortslett batteriet:
 - (1) De kan være ekstremt varme og du kan brenne deg.
 - (2) Ikke lagre batteriet i samme beholder som andre metallgjenstander, som for eksempel spiker, mynter osv.
 - (3) Ikke la batteriet komme i kontakt med vann eller regn.

En kortslutning av batteriet kan føre til et kraftig strømstøt, overoppheting, mulige forbrenninger og til og med til at batteriet går i stykker.

6. Ikke lagre maskinen og batteriet på steder hvor temperaturen kan komme opp i eller overskride 50 °C.
7. Ikke sett fyr på batteriet, ikke engang om det er sterkt skadet eller helt utslitt. Batteriet kan eksplodere hvis det begynner å brenne.
8. Vær forsiktig så du ikke mister batteriet eller utsetter det for slag.
9. Ikke bruk batterier som er skadet.
10. Lithium-ion-batteriene som medfølger er gjenstand for krav om spesialavfall. For kommersiell transport, f.eks. av tredjeparter eller speditorer, må spesielle krav om pakking og merking følges. Før varen blir sendt, må du forhøre deg med en ekspert på farlig materiale. Ta også hensyn til muligheten for mer detaljerte nasjonale bestemmelser. Bruk teip eller maskeringsteip for å skjule åpne kontakter og pakk inn batteriet på en slik måte at den ikke kan bevege seg rundt i emballasjen.
11. Følg lokale bestemmelser for avhending av batterier.
12. Bruk batteriene kun med produkter spesifisert av Makita. Montere batteriene i produkter som ikke er konforme kan føre til brann, overoppheting eller elektrolyttlekkasje.

TA VARE PÅ DISSE INSTRUKSENE.

⚠ FORSIKTIG: Bruk kun originale Makita-batterier. Bruk av batterier som har endret seg, eller som ikke er originale Makita-batterier, kan føre til at batteriet sprekker og forårsaker brann, personskader og andre skader. Det vil også ugyldiggjøre garantien for Makita-verktøyet og -laderen.

Tips for å opprettholde maksimal batterilevetid

1. **Lad batteriinnsetsen før den er helt utladet. Stopp alltid driften av verktøyet og lad batteriinnsetsen når du merker at effekten reduseres.**
2. **Lad aldri en batteriinnsetts som er fulladet. Overopplading forkorter batteriets levetid.**
3. **Lad batteriet i romtemperatur ved 10 °C - 40 °C. Et varmt batteri må kjøles ned før lading.**
4. **Lad batteriet hvis det ikke har vært brukt på en lang stund (over seks måneder).**

N-merke

N-merket er et varemerke eller registrert varemerke tilhørende NFC Formula, Inc. i USA og andre land.

(Dette verktøyet er utstyrt med en NFC-mottaker som kun er beregnet på serviceformål og som kun skal brukes av autoriserte/fabrikksserviceverksteder.)

DELEBESKRIVELSE

► Fig.1

1	Sele *	2	Ryggsekk	3	Koblingsboks	4	Kontrolllampe (rød)
5	Kontrolllampe (grønn)	6	I/O-bryter	7	Hylster	8	Kabelholder
9	Strømkabel	10	Saks	11	Utløser	-	-

* Formen kan være forskjellig avhengig av verktøyvariasjon.

FUNKSJONS BESKRIVELSE

⚠FORSIKTIG: Forviss deg alltid om at maskinen er slått av og batteriet tatt ut før du justerer maskinen eller kontrollerer dens mekaniske funksjoner.

Sette inn eller ta ut batteri

⚠FORSIKTIG: Slå alltid av verktøyet før du setter inn eller fjerner batteriet.

⚠FORSIKTIG: Hold verktøyet og batteripatronen i et fast grep når du monterer eller fjerner batteripatronen. Hvis du ikke holder verktøyet og batteripatronen godt fast, kan du miste grepet, og dette kan føre til skader på verktøyet og batteripatronen samt personskader.

► Fig.2: 1. Rød indikator 2. Knapp 3. Batteriinnsetts 4. Batteriholder

For å ta ut batteriet må du skyve på knappen foran på batteriet og trekke det ut.

Når du skal sette inn batteriet, må du plassere tungen på batteriet på linje med sporet i huset og skyve batteriet på plass. Skyv det helt inn til det går i inngrep med et lite klikk. Hvis du kan se den røde anviseren på oversiden av knappen, er det ikke fullstendig låst.

⚠FORSIKTIG: Batteriet må alltid settes helt inn, så langt at den røde anviseren ikke lenger er synlig. Hvis dette ikke gjøres, kan batteriet komme til å falle ut av maskinen og skade deg eller andre som oppholder seg i nærheten.

⚠FORSIKTIG: Ikke bruk makt når du setter i batteriet. Hvis batteriet ikke glir lett inn, er det fordi det ikke settes inn på riktig måte.

MERK: Verktøyet fungerer ikke med kun ett batteri.

Batterivernsystem for verktøy/ batteri

Verktøyet er utstyrt med et batterivernsystem for verktøy/batteri. Dette systemet slår automatisk av strømmen til motoren for å forlenge verktøyets og batteriets levetid. Verktøyet stopper automatisk under drift hvis verktøyet eller batteriet utsettes for en av følgende tilstander. Under noen av tilstandene vil lampene på koblingsboksen lyse.

Overlastsikring

Når verktøyet brukes på en måte som gjør at det bruker unormalt mye strøm, vil verktøyet stoppe, helt automatisk og uten forvarsel. I dette tilfellet må du slå av verktøyet og avslutte bruken som forårsaket at verktøyet ble overbelastet. Slå deretter verktøyet på for å starte det igjen.

Overopphetingsvern

Når verktøyet er overopphetet, stopper verktøyet automatisk og den grønne lampen på koblingsboksen begynner å blinke. Hvis dette skjer, må du la verktøyet kjøle seg ned før du slår på verktøyet igjen.

Overutladingsvern

Når det blir lite batteri igjen, stopper verktøyet automatisk. I tillegg vil den røde lampen på koblingsboksen lyse eller blinke. Hvis produktet ikke går selv om bryterne aktiveres, må du ta batteriene ut av batteriholderen og lade batteriene.

Indikere gjenværende batterikapasitet

Kun for batterier med indikatoren

► **Fig.3:** 1. Indikatorlamper 2. Kontrollknapp

Trykk på sjekk-knappen på batteriet for vise gjenværende batterikapasitet. Indikatorlampene lyser i et par sekunder.

Indikatorlamper			Gjenværende batterinivå
Tent	Av	Blinker	
■	■	■	75 % til 100 %
■	■	□	50 % til 75 %
■	□	□	25 % til 50 %
■	□	□	0 % til 25 %
◐	□	□	Lad batteriet.
■	■	□	Batteriet kan ha en feil.
□	□	■	

MERK: Det angitte nivået kan avvike noe fra den faktiske kapasiteten alt etter bruksforholdene og den omgivende temperaturen.

Bryterfunksjon

⚠FORSIKTIG: Før du setter inn batteriet i saksen, må du alltid kontrollere at utløseren beveger seg riktig og går tilbake til «OFF» når den slippes.

⚠FORSIKTIG: Når du bruker verktøyet, må du alltid passe på at I/O-bryteren er på «O»-siden

⚠FORSIKTIG: Ikke skyv I/O-bryteren til «I» (på) mens du drar i utløseren. Bladet vil da lukke seg litt, og kan forårsake personskader.

Slik slår du på verktøyet:

1. Koble sammen koblingsboksen, strømkabelen og saksen. (Se «Montere strømkabelen».)

2. Hold godt i saksen og skyv I/O-bryteren til «I» (på). Denne grønne kontrollampen lyser.

► **Fig.4:** 1. I/O-bryter 2. Kontrollampe (grønn)
3. Kontrollampe (rød)

3. Saksebladene er låst når I/O-bryteren er satt til «på». Trekk to ganger i utløseren. Det øvre beskjeringsbladet åpnes automatisk.

4. Trekk i utløseren for å lukke beskjeringsbladet.

► **Fig.5:** 1. Utløser

Veksle mellom automatisk låst-modus og avstengt-modus

Av sikkerhetsårsaker går verktøyet i låst-modus eller avstengt-modus hvis det ikke brukes i løpet av en bestemt tid.

Etter 5 minutter: Verktøyet går i låst-modus. Trekk to ganger i utløseren for å låse opp.

Etter 15 minutter: Verktøyet går i avstengt-modus, og den grønne kontrollampen slukker. Skyv I/O-bryteren til «O» (av), skyv den deretter til «I» (på) igjen og trekk to ganger i utløseren for å låse opp.

Hendel for valg av vinkelåpning

► **Fig.6:** 1. Hendel for valg av vinkelåpning

Du kan gjøre åpningen på den øvre saksen bredere ved å skyve hendelen for valg av vinkelåpning til venstre. Slik reduserer du åpningsvinkelen til det øvre saksebladet: trekk først utløseren helt ut, og før deretter hendelen for valg av åpningsvinkel tilbake til rett posisjon.

Justering av skjæredybden

⚠FORSIKTIG: Ikke la hender eller andre kroppsdeler komme nær saksebladene. Hvis dette ikke følges, kan det oppstå personskader.

Etter at saksebladet er slått eller skiftet ut, justeres kuttedybden etter behov.

Slå på verktøyet, trekk deretter to ganger i utløseren for å åpne saksebladene og skyv I/O-bryteren til «O» (av). Hvis du ønsker å øke kuttedybden, bruker du sekskant-nøkkelen til å dreie justeringsskruen for kuttedybde i retning med klokken. Hvis du ønsker å redusere kuttedybden, dreier du justeringsskruen for kuttedybde i retning mot klokken.

► **Fig.7:** 1. Justeringsskrue for kuttedybde

MERK: Sjekk skjæredybden etter justering. Hvis skjæredybden er for smal, er det ikke sikkert at grenen kuttes helt.

Kontrollamper på koblingsboksen

► **Fig.8:** 1. I/O-bryter 2. Kontrollampe (grønn)
3. Kontrollampe (rød)

De grønne og røde lampene indikerer følgende:

(På: ● Av: ○ Blinker: ✱)

- Den grønne lampen lyser: verktøyet er slått på.

Grønn	Rød
●	○



- Hvis grønn og rød lampe lyser: hvis du setter i batteriet når skyvebryteren (I/O) er PÅ (I), vil begge lamper lyse og knivbladet vil ikke bevege seg inntil du trykker på bryteren. Hvis dette skjer må du trykke skyvebryteren til "O" (AV)-posisjon med en gang, og trykk "I" (PÅ)-posisjon for å slå verktøyet på igjen.

Grønn	Rød
●	●



- Den grønne lampen blinker: verktøyet er overopphetet. La verktøyet kjøle seg ned før du slår på verktøyet igjen.

	Grønn	Rød
		

- Den grønne lampen lyser, og den røde lampen blinker eller lyser: batteriet er nesten tomt eller flatt. Lad batteriene. De røde lampene blinker når ett av batteriene er nesten tomme, selv om ett av batteriene er nesten fullt.

	Grønn	Rød
		

- Den grønne og den røde lampen blinker vekselvis: verktøyet har oppdaget et brudd på strømkabelen. Sjekk om strømkabelen sitter løst på koblingsboksen og saksen. Hvis lampene fortsatt blinker vekselvis, må du slutte å bruke verktøyet umiddelbart, koble fra strømkabelen, ta ut batteriet og be nærmeste autoriserte serviceverksted om å reparere det.

	Lampene blinker vekselvis	
		

MONTERING

⚠FORSIKTIG: Forviss deg alltid om at maskinen er slått av og batteriet tatt ut før du utfører noe arbeid på maskinen.

Montere batteriholderen i ryggsekken

► **Fig.9:** 1. Spenne 2. Batteriholder 3. Stropp

- Før koblingsboksen gjennom åpningen (enten til høyre eller venstre) i ryggsekken.
- Før spennen gjennom det firkantede hullet i batteriholderen, og fest batteriholderen med stroppen. Pass på at batteriholderen er godt festet til ryggsekken.

Montere hylsteret

► **Fig.10:** 1. Hylster 2. Stropp

Før beltet på den nederste spennen gjennom åpningen i hylsteret.

Justere selen

Slik justerer du selen:

- Lukk og fest den nedre spennen, og juster beltets lengde.
► **Fig.11:** 1. Nedre spenne
- Juster skulderstroppens lengde.
► **Fig.12**
- Juster den øvre spennens posisjon. Lukk og fest den øvre spennen, og juster beltets lengde.
► **Fig.13:** 1. Øvre spenne

⚠FORSIKTIG: Skulle det oppstå en nødsituasjon, må du åpne den nedre og øvre spennen raskt, løse skulderstroppene og sette ned ryggsekken.

Montere strømkabelen

⚠FORSIKTIG: Pass alltid på at koblingsboksens I/O-bryter er satt til «O» før du kobler til strømkabelen.

⚠FORSIKTIG: Ikke bruk verktøyet hvis strømkabelen er skadet.

OBS: Ikke utsett strømkabelen for feilaktige belastninger. Ikke løft verktøyet i strømkabelen. Hold strømkabelen unna varme, olje eller skarpe kanter. Ellers kan strømkabelen bli ødelagt.

Slik fester du strømkabelen til koblingsboksen og saksen:

- Juster først trekantmerket på støpselet inn mot trekantmerket på koblingsboksens kontakt. Plugg inn strømledningen i kontakten på koblingsboksen. Juster deretter merket på koblingen inn mot trekantmerkene, dytt den inn og drei koblingen for å stramme.

► **Fig.14:** 1. Trekantmerket 2. Strømkabel 3. Koblingsboks 4. Merke på kobling 5. Kobling

OBS: Drei koblingen og rett merket på koblingen inn mot trekantmerkene før du kobler fra strømledningen.

- Heng koblingsboksen på hoftebeltet eller det øvre beltet.
► **Fig.15**
- Dytt strømkabelen inn i løyken på kabelholderen.
► **Fig.16**

Heng kabelholderen på enten det øverste beltet eller hoftebeltet (beltet koblingsboksen ikke henger i).

Kabelholderen hindrer strømkabelen fra å dingle rundt kroppen din, samtidig som kabelholderen kan forhindre at strømkabelen kuttes ved et uhell.

► **Fig.17**

► **Fig.18**

OBS: Du må ikke henge noe annet enn strømkabelen på kabelholderen. Ellers kan kabelholderen bli ødelagt.

OBS: Ikke bruk kraft på kabelholderens åpning. Ellers kan kabelholderen bli deformert eller ødelagt.

- Sett armbåndet på armen din. Før deretter strømkabelen gjennom armbåndet.
► **Fig.19:** 1. Armbånd

- Juster først trekantmerket på strømkabelens hunnkontakt inn mot trekantmerket på hannkontakten på saksen. Dytt støpselet på strømkabelen inn i kontakten på saksen. Juster deretter merket på koblingen inn mot trekantmerkene, dytt den inn og drei koblingen for å stramme.
► **Fig.20:** 1. Trekantmerket 2. Strømkabel 3. Saks 4. Merke på kobling 5. Kobling

OBS: Drei koblingen og rett merket på koblingen inn mot trekantmerkene før du kobler fra strømledningen.

Sette saksen i hylsteret

Fortsett å trekke i utløseren for å lukke saksebladene, og skyv I/O-bryteren til «O» for å slå av verktøyet. Sett deretter saksen inn i hylsteret og hold saksen med stroppen på hylsteret.

BRUK

⚠FORSIKTIG: Hold alltid godt fast i verktøyet. Pass på at du har godt fotfeste.

⚠FORSIKTIG: Pass på at ingen kroppsdel er i nærheten av bladene under bruk.

⚠FORSIKTIG: Kontroller at bladene, bladboltene og andre deler ikke er slitt eller skadet før bruk. Erstatt slitte og skadde deler for å sikre trygg bruk.

OBS: Ikke dreii bladet hvis det setter seg fast i en gren under bruk. Slå i stedet av verktøyet og trekk bladene sakte rett ut fra grenen. Ellers kan bladet bli ødelagt.

OBS: Hvis du kutter en for tykk gren eller et annet hardt objekt, slår overlastvernet inn og stopper verktøyet. Hvis det øvre saksebladet da har blitt åpnet for bredt, og utløseren er helt trukket ut, lukkes det øvre bladet litt når du dreier I/O-bryteren til «I» (på) for å starte verktøyet igjen.

Beskjæring

► Fig.21

Kutt én og én gren. Denne saksen kan kutte grener som er maksimalt 33 mm tykke. Pass på at du har godt fotfeste og god balanse til enhver tid.

Etter bruk

Lukk saksebladene, dreii I/O-bryteren til «O» (av), koble strømkabelen fra saksen og koblingsboksen og ta ut batteriene fra batteriholderen.

Oppbevar saksen tørt, høyt og låst sted – utenfor rekkevidde for barn.

OBS: Ta ut batteriet når du ikke bruker saksen. Ellers kan batterikapasiteten bli redusert over tid.

Fanger

Valgfritt tilbehør

Fngeren er nyttig når du skal plukke blomster. Den holder de plukkede blomstene midlertidig etter klipping.

Hvis klaringen mellom fangeren og det nederste bladet ikke er egnet for den tiltenkte bruken, må du justere klaringen uten å løse skruene.

► Fig.22: 1. Fanger 2. Skruer

VEDLIKEHOLD

⚠FORSIKTIG: Forviss deg alltid om at maskinen er slått av og batteriet tatt ut før du foretar inspeksjon eller vedlikehold.

⚠FORSIKTIG: Du må alltid bruke hansker når du håndterer bladet. Hvis ikke, er det fare for personskader.

OBS: Aldri bruk gasolin, bensin, tynner alkohol eller lignende. Det kan føre til misfarging, deformering eller sprekkdannelse.

Vedlikehold av bladene

OBS: Hvis ikke bladene vedlikeholdes, kan det føre til høy bladfriksjon og kortere driftstid per batterilading.

Inspiser saksebladene nøye både før og etter bruk. Etter bruk må du rengjøre bladene med en stiv børste. Tørk deretter av bladene med en klut. Påfør også original Makita maskinolje på bladet og den bevegelige delen.

► Fig.23

Sliping av blader

Øvre sakseblad

1. Bruk den flate siden av diamantfilen på bladeggen. Dytt diamantfilen mot bladeggen og slip langs hele bladeggen.

Oppretthold den samme flate kontakten med filen langs hele bladeggen.

► Fig.24: 1. Diamantfil

2. Bruk den flate siden av diamantfilen med lett trykk på den andre siden av bladet.

Beveg diamantfilen lett mot bladspissen for å fjerne gradkanter.

► Fig.25

OBS: Ikke slip denne siden for mye. Slip kun lett, for å fjerne gradkanter. Ellers kan bladklaringen bli for stor, eller bladets levetid forkortet.

Nedre sakseblad

1. Bruk den runde siden av diamantfilen på bladeggen. Dytt diamantfilen mot bladeggen og slip langs hele bladeggen.

► Fig.26

2. Bruk den flate siden av diamantfilen med lett trykk på den andre siden av bladet.

Beveg diamantfilen lett mot bladspissen for å fjerne gradkanter.

► Fig.27

OBS: Ikke slip denne siden for mye. Slip kun lett, for å fjerne gradkanter. Ellers kan bladklaringen bli for stor, eller bladets levetid forkortet.

Justering av bladklaringen

- **Fig.28:** 1. Festebolt for plater 2. Låseplate
3. Strammemutter for blader

Fra tid til annen må saksebladene justeres på følgende måte:

1. Slå på verktøyet og trekk i utløseren for å åpne saksebladene.
2. Slå av verktøyet mens saksebladene er åpne. Koble deretter strømkabelen fra verktøyet.
3. Løsne platens festebolt. Fjern deretter låseplaten.
4. Juster strammingen av bladets strammemutter for hånd (Tiltrekkingsmoment for bladets strammemutter: omtrent 0,5 N•m).
5. Sett på plass låseplaten og platens festebolt igjen.
6. Sjekk at bladet er godt strammet, at bladene aldri skrangler, og at det øvre bladet kan åpnes omtrent 3 mm eller lukkes for hånd. Juster klaringen på nytt hvis bladene er for stramme eller for løse.

OBS: Vær oppmerksom på bladenes klaring. For løse blader kan føre til sløv kutting, mens for stramme blader kan føre til overbelastning av motoren og reduksjon av verktøyets driftstid.

Ta av eller monterer sakseblader

Bruk følgende trinn for å ta av sagbladene:

1. Dytt velgerspaken for åpningsvinkel helt til venstre side først, for å åpne bladene helt.
2. Slå på verktøyet og trekk i utløseren for å åpne saksebladene.
3. Slå av verktøyet mens saksebladene er åpne. Koble deretter strømkabelen fra verktøyet.

► **Fig.29**

4. Bruk sekskantnøkkelen til å fjerne de to skruene like ved utløseren.

Fjern utløservernet ved å skille tungen på utløservernet fra sporet på huset.

► **Fig.30:** 1. Bolter 2. Utløservern

5. Fjern E-ringene på leddarmen med en flat skrutreker eller lignende.

► **Fig.31:** 1. E-ring 2. Leddarm

OBS: E-ringene er en forbruksvare. Du må ikke bruke samme E-ring når du monterer på nytt.

6. Fjern pinnen forsiktig.

► **Fig.32:** 1. Pinne

7. Fjern de to boltene på siden av huset.

► **Fig.33:** 1. Bolter

8. Fjern de øvre og nedre saksene fra huset.

► **Fig.34**

9. Du må løsne platens festemutter før du kan skille det øvre bladet fra det nedre bladet.

Fjern deretter låseplaten.

► **Fig.35:** 1. Festebolt for plater 2. Låseplate

MERK: Når du skifter ut blader for harde greiner med blader for tynne greiner eller motsatt, må du skifte platefesteboltene også.

10. Løsne og fjern bladets strammemutter.

► **Fig.36:** 1. Strammemutter for blader 2. Festebolt for blader

MERK: Når du skifter ut blader for harde greiner med blader for tynne greiner eller motsatt, må du skifte platestrammemutteren også.

Du kan montere saksebladene ved å utføre trinnene over i motsatt rekkefølge. Pass på at alle bolter er godt festet.

Du må alltid justere klaringen etter at du har satt inn et blad. (Se «Justering av bladklaringen».)

Du kan montere saksebladene ved å utføre trinnene over i motsatt rekkefølge. Vær spesielt oppmerksom på følgende når du monterer saksebladene:

- Påfør maskinolje eller fett, både på bladets strammemutter og mellom bladene.
- Hvis du ikke kan feste platens festebolt skikkelig, må du fjerne O-ringene og platens festebolt fra låseplaten. Deretter snur du låseplaten, setter på O-ringene igjen og fester med platens festebolt.
- Juster utløservernets tunge inn mot sporet på huset under installasjon.

► **Fig.37**

- Pass på at alle bolter er godt festet.
- Du må alltid justere klaringen etter at du har satt inn et blad. (Se «Justering av bladklaringen».)
- Du må alltid justere kuttedybden etter at du har satt inn et blad. (Se «Justering av skjæredybden».)

Feilsøking

Sjekk om du finner ut hva problemet er, før du ber om reparasjon. Hvis du oppdager noen abnormiteter, må du kontrollere verktøyet slik det beskrives i denne instruksjonsboken. Be nærmeste autoriserte serviceverksted om å reparere det hvis løsningen nedenfor ikke løser problemet. Du må aldri tukle med eller demontere noen del, annet enn hva som beskrives i denne instruksjonsboken.

Unormal tilstand	Sannsynlig årsak (feil)	Løsning
Saksebladet beveger seg ikke, selv etter å ha trukket i utløser bryteren.	Lavt batterinivå.	Lad batteriet.
	I/O-bryteren er satt til «Off».	Skyv I/O-bryteren til «I».
	Saksene er låst.	Lås opp saksene ved hjelp av trinnene i «Bryterfunksjon».
	Ledningen er løs.	Sjekk at strømledningen sitter godt i bryterboksen og saksene.
	Skyvebryteren skal være "I" (PÅ)-posisjon når du setter inn batterikassetten.	Trykk skyvebryteren til "O" (AV)-posisjon med en gang, og trykk på skyvebryteren til "I" (PÅ)-posisjon igjen.
Utløseren er defekt.	Slutt å bruke verktøyet umiddelbart, og be nærmeste autoriserte serviceverksted om å reparere det.	
Saksebladene sitter fast på grenen.	Grenen er for tykk.	Slipp utløseren. Skyv I/O-bryteren til «O». Trekk deretter bladene sakte rett ut fra grenen.
Utløseren er låst, og kan ikke trekkes ut.	Saksebladene har blitt åpnet med kraft.	Slå av og på igjen med I/O-bryteren. (Det øvre saksebladet lukkes litt når du slår på.)
Kuttingen er ikke jevn.	Saksebladene er sløve.	Slip saksebladene og juster bladklaringen.
	Saksebladene er slitte.	Skift saksebladene.

For å opprettholde produktets SIKKERHET og PÅLITELIGHET, må reparasjoner, vedlikehold og justeringer utføres av autoriserte Makita servicesentre eller fabrikksservicesentre, og det må alltid brukes reservedeler fra Makita.

VALGFRITT TILBEHØR

⚠FORSIKTIG: Det anbefales at du bruker dette tilbehøret eller verktøyet sammen med den Makita-maskinen som er spesifisert i denne håndboken. Bruk av annet tilbehør eller verktøy kan forårsake personskader. Tilbehør og verktøy må kun brukes til det formålet det er beregnet på.

Ta kontakt med ditt lokale Makita-servicesenter hvis du trenger mer informasjon om dette tilbehøret.

- Øvre skjæreblad
- Øvre skjæreblad (for harde greiner)
- Øvre skjæreblad (for tynne greiner)
- Nedre skjæreblad
- Nedre skjæreblad (for harde greiner)
- Nedre skjæreblad (for tynne greiner)
- Platefestebolt (for tynne greiner)
- Platestrammebolt (for tynne greiner)
- Fanger (holder plukket blomst etter klipping.)
- Diamantfil
- Armbånd
- Hylster
- Kabelholder
- Makita originalbatteri og lader

MERK: Enkelte elementer i listen kan være inkludert som standardtilbehør i verktøypakken. Elementene kan variere fra land til land.

TEKNISET TIEDOT

Malli:	DUP361	DUP362
Suurin leikkauskapasiteetti	33 mm	
Kokonaispituus (saksiosa)	305 mm	
Nimellisjännite	DC 36 V	
Nettopaino (saksiosa)	0,77 - 0,82 kg	

- Jatkuvasta tutkimus- ja kehitystyöstämme johtuen esitetyt tekniset tiedot saattavat muuttua ilman erillistä ilmoitusta.
- Tekniset tiedot voivat vaihdella maittain.
- Paino (vain saksiosa) EPTA-menettelytavan 01/2014 mukaan

Käytettävä akkupaketti ja laturi





Akkupaketti	BL1815N / BL1820 / BL1820B / BL1830 / BL1830B / BL1840 / BL1840B / BL1850 / BL1850B / BL1860B
Laturi	DC18RC / DC18RD / DC18RE / DC18SD / DC18SE / DC18SF

- Tiettyjä yläpuolella kuvattuja akkuja ja latureita ei ehkä ole saatavana asuinalueestasi johtuen.

VAROITUS: Käytä vain edellä eriteltyjä akkupaketteja ja latureita. Muiden akkupakettien ja laturien käyttäminen voi aiheuttaa loukkaantumisen ja/tai tulipalon.

Symbolit

Laitteessa on käytetty seuraavia symboleja. Opettele niiden merkitys ennen käyttöä.

	Lue käyttöohje.
	Älä altista laitetta kosteudelle.
	Vaara; varo sinkoutuvia kappaleita.
	Pidä sivulliset poissa.
	Koskee vain EU-maita Älä hävitä sähkölaitteita tai akkuja tavallisen kotitalousjätteen mukana! Sähkö- ja elektroniikkalaiteromua koskevan EU-direktiivin ja paristoja ja akkuja sekä käytettyjä paristoja ja akkuja koskevan direktiivin ja niiden maakohtaisten sovellusten mukaisesti käytetyt sähkölaitteet ja akut on toimitettava ongelmajätteen keräyspisteeseen ja ohjattava ympäristöystävälliseen kierrätykseen.

Käyttötarkoitus

Työkalu on tarkoitettu oksien karsimiseen.

Melutaso

Tyypillinen A-painotettu melutaso määräytyy standardin EN50636-2-94 mukaan:

Malli DUP361

Äänenpainetaso (L_{pA}): 70 dB (A) tai vähemmän
Virhemarginaali (K): 3,2 dB (A)

Malli DUP362

Äänenpainetaso (L_{pA}): 70 dB (A) tai vähemmän
Virhemarginaali (K): 1,4 dB (A)

Työskentelyn aikana melutaso voi ylittää 80 dB (A).

VAROITUS: Käytä kuulosuojaimia.

Tärinä

Kokonaistärinä (kolmen akselin vektorien summa) määräytyy standardin EN50636-2-94 mukaan:

Malli DUP361

Tärinäpäästö (a_h): 2,5 m/s² tai alhaisempi
Virhemarginaali (K): 1,5 m/s²

Malli DUP362

Tärinäpäästö (a_h): 2,5 m/s² tai alhaisempi
Virhemarginaali (K): 1,5 m/s²

HUOMAA: Ilmoitetut kokonaistärinäarvot on mitattu standarditestausten mukaisesti ja niiden avulla voidaan vertailla työkaluja keskenään.

HUOMAA: Ilmoitettuja kokonaistärinäarvoja voidaan käyttää myös altistumisen alustavaan arviointiin.

VAROITUS: Sähkötyökalun käytön aikana mitattu todellinen tärinäpäästöarvo voi poiketa ilmoitetuista arvoista laitteen käyttötavan ja erityisesti käsiteltävän työkalupaleen mukaan.

VAROITUS: Selvitä käyttäjän suojaamiseksi tarvittavat varoimet todellisissa käyttöolosuhteissa tapahtuvan arvioidun altistumisen mukaisesti (ottaen huomioon käyttöjaksot kokonaisuuksissaan, myös jaksot, joiden aikana laite on sammutettuna tai käy tyhjäkäynnillä).

EY-vaatimustenmukaisuusvakuutus

Koskee vain Euroopan maita

EY-vaatimustenmukaisuusvakuutus on liitetty tähän käyttöoppaaseen.

Akkukäyttöisten oksasaksien turvallisuusohjeet

VAROITUS: Lue huolellisesti kaikki turvallisuusvaroitukset ja käyttöohjeet. Jos varoitusten ja ohjeiden noudattaminen laiminlyödään, seurauksena voi olla sähköisku, tulipalo ja/tai vakava vammautuminen.

Säilytä varoitukset ja ohjeet tulevaa käyttöä varten.

Varoituksissa käytettävällä termillä ”sähkötyökalu” tarkoitetaan joko verkkovirtaa käyttävää (johdollista) työkalua tai akkukäyttöistä (johdotonta) työkalua.

- Käytä henkilönsuojaimia. Käytä aina suojalaseja.** Suojavarusteiden, esimerkiksi hengityssuojaimen, pitävien turvakengien, suojakypärän tai kuulosuojaimien, asianmukainen käyttö vähentää loukkaantumisia.
- Käytä aina suojalaseja silmiesi suojaamiseksi tapaturmia vastaan sähkökäyttöisten laitteiden käytön aikana. Suojalasiin täytyy noudattaa ANSI Z87.1 Yhdysvalloissa, EN 166 Euroopassa tai AS/NZS 1336 Australiassa / Uudessa Seelannissa olevia vaatimuksia. Australiassa / Uudessa Seelannissa on lainmukaisesti pakollista käyttää kasvosuojaimia myös kasvojen suojaamiseksi.**

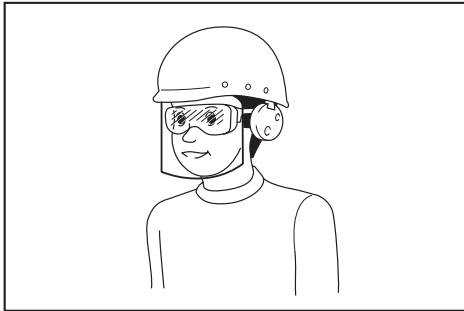

Työnantajien velvollisuuksiin kuuluu varmistaa, että laitteen käyttäjät ja työpaikan välittömässä läheisyydessä olevat muut sivulliset henkilöt käyttävät asianmukaisia henkilönsuojaimia.

- Estä työkalun tahaton käynnistyminen.** Varmista, että kytkin on OFF-asennossa, ennen kuin kytket virtajohdon ja/tai akun, nosta laitteen tai kannat työkalua. Sähkötyökalun kantaminen sormi kytkimellä tai sen kytkeminen virtalähteeseen kytkin painettuna aiheuttaa helposti onnettomuuden.
- Pukeudu asianmukaisesti. Älä käytä löysiä vaatteita tai koruja. Pidä hiukset, vaatteet ja käsineet erossa liikkuvista osista.** Löysät vaatteet, korut tai pitkät hiukset voivat tarttua liikkuviin osiin.

- Tämä työkalu on tarkoitettu oksien karsimiseen.** Älä käytä sitä muuhun työhön, kuin mihin se on tarkoitettu.
- Älä koskaan anna lasten, tai henkilöiden, joiden fyysiset sensoriset tai henkiset kyvyt ovat rajoittuneet tai joilla ei ole kokemusta ja tietoa laitteen käytöstä, tai henkilöiden, jotka eivät ole perehtyneet näihin käyttöohjeisiin, käyttää työkalua.** Paikallisissa määräyksissä saatetaan määrittää laitteen käytölle vähimmäiskärajä.
- Lapsia tulee valvoa ja varmistaa, etteivät he pääse leikkimään laitteella.**
- Älä koskaan käytä työkalua, kun lähitöllä on muita henkilöitä, etenkin lapsia tai lemmikkieläimiä.**
- Äläkurkottele ja säilytä aina tasapainois.** Varmista aina askeleesi rinteissä ja kävellessäsi, älä koskaan juokse.
- Älä koske liikkuviin vaarallisiin osiin ennen työkalun irrottamista sähköverkosta ja/tai työkalun akun poistamista.**
- Käytä tukevia jalkineita ja pitkiä housuja työkalua käyttäessäsi.**
- Katkaise verkkojännite ja/tai poista akkupaketti työkalusta:**
 - aina käytön jälkeen,
 - ennen tukoksen selvittämistä,
 - ennen työkalun tarkistamista, puhdistamista tai kunnossapitoa,
 - jos olet osunut vieraaseen esineeseen ja tarkastat työkalun vauriot,
 - jos laite alkaa tärinästä epänormaalisti, tutki heti tärinän syy.
- Älä koskaan käytä työkalua, jos suojukset tai kilvet ovat vaurioituneet, ilman turvalaitteita tai jos virtajohto on vaurioitunut tai kulunut.**
- Vältä käyttämästä laitetta huonoissa sääolosuhteissa, varsinkin jos on olemassa salamaiskun vaara.**
- Älä käytä työkalua tai suorita akun lataamista sateessa.**
- Älä jätä työkalua sateeseen tai kosteisiin tiloihin.**
- Varo, ettei vierasta materiaalia joudu terien väliin.** Jos vieras materiaali jumiuuttaa terät, sammuta heti työkalu ja irrota akku työkalusta. Poista sitten vieras materiaali teristä.
- Älä koskaan pidä kiinni vapaalla kädellä oksasta, jota olet karsimassa.** Pidä vapaa kätesi poissa leikkausalueelta. Älä koskaan koske teriä, koska ne ovat hyvin teräviä ja voit leikata itseäsi.
- Älä leikkaa työkalulla väkisin.** Voit liukastua ja vahingoittaa itseäsi tai leikata jotain muuta tahattomasti.
- Vältä leikkaamasta mahdollisesti piilossa olevia sähköjohtoja.**
- Tarkista terät aina ennen käyttöä.**
- Käsittele terä äärimmäisen varovasti ehkäistaksesi terien aiheuttamia leikkuu- tai muita vammoja.**
- Irrota akku aina työkalusta käytön jälkeen ja ennen kuin yrität suorittaa tarkastusta tai huoltoa.**
- Kun työkalua ei käytetä, pidä sitä aina kotelossaan.**

Akkukäyttöisen työkalun käyttö ja hoito

1. Vältä vaarallisia ympäristöjä. Älä käytä työkalua kosteissa tai märissä paikoissa äläkä altista sitä sateelle. Työkalun sisään päässyt vesi lisää sähköiskun vaaraa.
2. Lataa akkua vain valmistajan määrittämällä laturilla. Tietyille akkupaketille sopiva laturi voi aiheuttaa tulipalovaaran, jos sitä käytetään muuntyyppisen akkupaketin yhteydessä.
3. Käytä sähkötyökaluja vain määritysten mukaisten akkujen kanssa. Muuntyyppisten akkujen käyttäminen voi aiheuttaa loukkaantumistai tulipalovaaran.
4. Kun akku ei ole käytössä, säilytä se erillään metalliesineistä, kuten paperiliittimistä, kolikoista, avaimista, nautoista, ruuveista ja muista pienistä metalliesineistä, jotka voivat yhdistää akun navat. Akun napojen oikosulkeminen voi aiheuttaa palovamman tai tulipalon.
5. Akusta voi vuotaa nestettä, jos sitä käsitellään väärin. Vältä kosketusta. Jos nestettä pääsee iholle vahingossa, huuhtelee iho vedellä. Jos nestettä pääsee silmiin, hakeudu lääkärin hoitoon. Ulos purkautunut akkuneite voi ärsyttää ihoa tai aiheuttaa palovammoja.
6. Älä hävitä akkua (akkuja) polttamalla. Akkukenko voi räjähtää. Tarkista, onko paikallisissa määräyksissä erityisiä laitetta koskevia hävitysohjeita.
7. Älä avaa tai riko akkua (akkuja). Akusta mahdollisesti vuotava elektrolyytti on syövyttävää ja saattaa vaurioittaa ihoa tai silmiä. Se saattaa olla myrkyllistä nieltynä.
8. Älä lataa akkua sateessa tai kosteissa olosuhteissa.

Huolto

1. Anna pätevän korjaajan huoltaa sähkötyökalusi käyttäen vain identtisiä varaosia. Näin varmistetaan, että sähkötyökalun turvallisuus säilyy.
2. Noudata voitelu- ja lisävarusteiden vaihto-ohjeita.
3. Pidä kahvat kuivina, puhtaina ja erossa öljystä ja rasvasta.

VAROITUS: ÄLÄ anna työkalun helpokäyttöisyyden (toistuvan käytön aikaansaama) johtaa sinua väärään turvallisuuden tunteeseen niin, että laiminlyöt työkalun turvaohjeiden noudattamisen. **VÄÄRINKÄYTTÖ** tai tässä käyttöohjeessa ilmoitettujen turvamääräysten laiminlyönti voi aiheuttaa vakavia henkilövahinkoja.

Akkupakettia koskevia tärkeitä turvaohjeita

1. Ennen akun käyttöönottoa tutustu kaikkiin laturissa (1), akussa (2) ja akkukäyttöisessä tuotteessa (3) oleviin varoitusteksteihin.
2. Älä pura akkua.
3. Jos akun toiminta-aika lyhenee merkittävästi, lopeta akun käyttö. Seurauksena voi olla ylikuumeneminen, palovammoja tai jopa räjähdys.

4. Jos akkuneustettä pääsee silmiin, huuhtelee puhtaalla vedellä ja hakeudu välittömästi lääkärin hoitoon. Akkuneite voi aiheuttaa näön menetyksen.
5. Älä oikosulje akkua.
 - (1) Älä koske akun napoihin millään sähköä johtavalla materiaaliilla.
 - (2) Vältä akun oikosulkemista äläkä säilytä akkua yhdessä muiden metalliesineiden, kuten nautojen, kolikoiden ja niin edelleen kanssa.
 - (3) Älä aseta akkua alttiiksi vedelle tai sateelle.Oikosulku voi aiheuttaa virtapiikin, ylikuumentumista, palovammoja tai laitteen rikkoutumisen.
6. Älä säilytä työkalua ja akkua paikassa, jossa lämpötila voi nousta 50 °C:een tai sitäkin korkeammaksi.
7. Älä hävitä akkua polttamalla, vaikka se olisi pahoin vaurioitunut tai täysin loppuun kulunut. Avotuli voi aiheuttaa akun räjähtämisen.
8. Varo kolhimasta tai pudottamasta akkua.
9. Älä käytä viallista akkua.
10. Sisältyviä litium-ioni-akkuja koskevat vaarallisten aineiden lainsäädännön vaatimukset. Esimerkiksi kolmansien osapuolten huolintaliikkeiden tulee kaupallisissa kuljetuksissa noudattaa pakkaamista ja merkintöjä koskevia erityisvaatimuksia. Lähetettävän tuotteen valmistelu edellyttää vaarallisten aineiden asiantuntijan neuvontaa. Huomioi myös mahdollisesti yksityiskohtaisemmat kansalliset määräykset
Akun avoimet liittimet tulee suojata teipillä tai suojuksella ja pakkaaminen tulee tehdä niin, ettei akku voi liikkua pakkauksessa.
11. Hävitä akku paikallisten määräysten mukaisesti.
12. Käytä akkuja vain Makitan ilmoittamien tuotteiden kanssa. Akkujen asentaminen yhteensopimattomiin tuotteisiin voi aiheuttaa tulipalon, liiallisen ylikuumenemisen, räjähdyksen tai akkuneustevuotoja.

SÄILYTÄ NÄMÄ OHJEET.

HUOMIO: Käytä vain alkuperäisiä Makita-akkuja. Muiden kuin aitojen Makita-akkujen, tai mahdollisesti muutettujen akkujen käyttö voi johtaa akun murtumiseen ja aiheuttaa tulipaloja, henkilö- ja omaisuusvahinkoja. Se mitätöi myös Makita-työkalun ja -laturin Makita-takuun.

Vihjeitä akun käyttöiän pidentämiseksi

1. Lataa akku ennen kuin se purkautuu täysin. Lopeta aina työkalun käyttö ja lataa akku, jos huomaat työkalun tehon vähenevän.
2. Älä koskaan lataa uudestaan täysin ladattua akkua. Ylilataaminen lyhentää akun käyttöikää.
3. Lataa akku huoneen lämpötilassa välillä 10 °C - 40 °C. Anna kuuman akun jäähtyä ennen lataamista.
4. Lataa akkupaketti, jos et käytä sitä pitkään aikaan (yli kuusi kuukautta).

N-merkki

N-merkki on NFC Formula, Inc.:in tuotemerkki tai rekisteröity tavaramerkki Yhdysvalloissa ja muissa maissa ympäri maailmaa.

(Tämä laite on varustettu NFC-vastaanottimella ainoastaan valtuutettujen / tehdashuoltokeskusten käyttämää huoltotarkoitusta varten.)

OSIEN KUVAUS

► Kuva1

1	Valjaat *	2	Reppu	3	Kytkinrasia	4	Merkkivalo (punainen)
5	Merkkivalo (vihreä)	6	I/O-kytkin	7	Kotelo	8	Johdonpidike
9	Liitäntäjohto	10	Sakset	11	Liipaisinkytkin	-	-

* Muoto voi vaihdella laitemuunnoksien mukaisesti.

TOIMINTOJEN KUVAUS

▲HUOMIO: Varmista aina ennen säätöjä ja tarkastuksia, että työkalu on sammutettu ja akkupaketti irrotettu.

Akun asentaminen tai irrottaminen

▲HUOMIO: Sammuta työkalu aina ennen akun kiinnittämistä tai irrottamista.

▲HUOMIO: Pidä työkalusta ja akusta tiukasti kiinni, kun irrotat tai kiinnität akkua. Jos akkupaketti tai työkalu putoaa, ne voivat vaurioitua tai aiheuttaa tapaturman.

► **Kuva2:** 1. Punainen merkkivalo 2. Painike
3. Akkupaketti 4. Akunpidike

Irrota akku painamalla akun etupuolella olevaa painiketta ja vetämällä akku ulos työkalusta.

Akku liitetään sovittamalla akun kieleke rungon uraan ja työntämällä se sitten paikoilleen. Työnnä akku pohjaan asti niin, että kuulet sen napsahdavan paikoilleen. Jos painikkeen yläpuolella näkyy punainen ilmaisin, akku ei ole lukkiutunut täysin paikoilleen.

▲HUOMIO: Työnnä akku aina pohjaan asti, niin että punainen ilmaisin ei enää näy. Jos akku ei ole kunnolla paikallaan, se voi pudota työkalusta ja aiheuttaa vammoja joko sinulle tai sivullisille.

▲HUOMIO: Älä käytä voimaa akun asennuksessa. Jos akku ei liu'u paikalleen helposti, se on väärässä asennossa.

HUOMAA: Työkalu ei toimi yhdellä akulla.

Työkalun/akun suojausjärjestelmä

Työkalu on varustettu työkalunakun suojausjärjestelmällä. Tämä järjestelmä pidentää työkalun ja akun käyttöikää katkaisemalla automaattisesti moottorin virran. Työkalu pysähtyy automaattisesti kesken käytön, jos työkalussa tai akussa ilmenee jokin seuraavista tilanteista. Joissakin tilanteissa kytkinrasian lamput syttyvät.

Ylikuormitussuoja

Kun työkalua käytetään tavalla, joka saa sen kuluttamaan epätavallisen suuren määrän virtaa, työkalu pysähtyy automaattisesti ilman mitään merkkivaloa tai ilmaista. Katkaise tässä tilanteessa työkalusta virta ja lopeta ylikuormitustilan aiheuttanut käyttö. Käynnistä sitten työkalu uudelleen kytkemällä siihen virta.

Ylikuumenemissuoja

Kun työkalu ylikuumentuu, työkalu pysähtyy automaattisesti ja kytkinrasian vihreä merkkivalo vilkkuu. Anna silloin työkalun jäähtyä, ennen kuin kytket työkalun uudelleen päälle.

Ylipurkautumissuoja

Jos akun varaus käy vähiin, työkalu pysähtyy automaattisesti. Ja kytkinrasian punainen merkkivalo syttyy tai vilkkuu. Jos laite ei toimi, vaikka kytkimiä käytetään, irrota akunpiimistä ja lataa ne.

Akun jäljellä olevan varaustason ilmaisin

Vain akkupaketeille ilmaisimella

► **Kuva3:** 1. Merkkivalot 2. Tarkistuspainike

Painamalla tarkistuspainiketta saat näkyviin akun jäljellä olevan varauksen. Merkkivalot palavat muutaman sekunnin ajan.

Merkkivalot			Akussa jäljellä olevan varaus
Palaa	Pois päältä	Viikkuu	
■	□	▣	75% - 100%
■	■	□	50% - 75%
■	□	□	25% - 50%
■	□	□	0% - 25%
▣	□	□	Lataa akku.
■	■	□	Akussa on saattanut olla toimintahäiriö.
□	□	■	

HUOMAA: Ilmoitettu varaustaso voi erota hieman todellisesta varaustasosta sen mukaan, millaisissa oloissa ja missä lämpötilassa laitetta käytetään.

Kytkimen käyttäminen

▲HUOMIO: Varmista aina ennen akkujen asentamista saksiiin, että liipaisinkytkin toimii moitteettomasti ja palautuu vapautettaessa "OFF"-asentoon.

▲HUOMIO: Kun työkalua ei käytetä, varmista aina, että I/O-kytkin on "O"-puolella

▲HUOMIO: Älä paina I/O-kytkintä "I" (päällä) -asentoon, kun liipaisinkytkintä vedetään. Muutoin terä sulkeutuu hieman ja voi aiheuttaa henkilövamman.

Kun haluat käynnistää työkalun, toimi seuraavasti:

1. Liitä kytkinrasia, liitäntäjohto ja saksit. (Katso osiota "Liitäntäjohtojen asentaminen".)

2. Pidä saksia tukevasti ja paina I/O-kytkin "I" (päällä) -asentoon. Vihreä merkkivalo syttyy.

► **Kuva4:** 1. I/O-kytkin 2. Merkkivalo (vihreä) 3. Merkkivalo (punainen)

3. Leikkuuterät on lukittu -tilassa, kun I/O-kytkin on päällä. Vapauttaaksesi lukituksen vedä liipaisinkytkintä kaksi kertaa. Saksien ylempi terä avautuu automaattisesti.

4. Sulkeaksesi saksien terän, vedä liipaisinkytkintä.

► **Kuva5:** 1. Liipaisinkytkin

Automaattisen lukittu- ja sammutustilan vaihtaminen

Työkalu siirtyy turvallisuusyöstä lukittuun tai sammutustilaan automaattisesti, kun työkaluun ei kosketa määrätyn ajan sisällä.

5 minuutin kuluttua: Työkalu siirtyy lukittuun tilaan.

Lukko vapautuu vetämällä liipaisinkytkintä kaksi kertaa. 15 minuutin kuluttua: Työkalu siirtyy sammutustilaan ja vihreä merkkivalo sammuu. Paina I/O-kytkin asentoon "O" (pois päältä) asentoon kerran, ja paina I/O-kytkin asentoon "I" (päällä) -asentoon uudelleen ja vedä sitten liipaisinkytkintä kaksi kertaa lukon vapauttamiseksi.

Avautumiskulman valintavipu

► **Kuva6:** 1. Avautumiskulman valintavipu

Kallistamalla avautumiskulman valintavipua vasemmalle puolelle, voit avata ylempää leikkurinterää enemmän.

Jos haluat rajoittaa ylempään leikkurinterään avautumiskulmaa, vedä ensin liipaisinkytkintä kokonaan ja palauta avautumiskulman valintavipu suoraan asentoon.

Leikkuusyvyyden säätö

▲HUOMIO: Älä vie käsiäsi tai kehonosia lähelle leikkuuterää. Muuten se voi aiheuttaa henkilövahinkoja.

Säädä tarvittaessa leikkuusyvyyden leikkurinterän teroittamisen tai vaihtamisen jälkeen.

Kytke työkalun virta päälle ja vedä liipaisinkytkintä kaksi kertaa avataksesi leikkuuterät ja paina I/O-kytkin asentoon "O" (pois päältä) -asentoon.

Lisää leikkuusyvyyttä kääntämällä leikkuusyvyyden säätöruuvia kuusioavaimella myötäpäivään. Ja vähennä leikkuusyvyyttä kääntämällä leikkuusyvyyden säätöruuvia vastapäivään.

► **Kuva7:** 1. Leikkuusyvyyden säätöruuvi

HUOMAA: Tarkasta leikkuusyvyyden säädön jälkeen. Jos leikkuusyvyyden on liian pieni, oksaa ei ehkä voida leikata kokonaan.

Kytkinrasian merkkivalot

► **Kuva8:** 1. I/O-kytkin 2. Merkkivalo (vihreä) 3. Merkkivalo (punainen)

Vihreä ja punainen valo ilmaisevat seuraavaa:

(Päällä: ● Pois päältä: ○ Viikkuu: ☉)



• Vihreä merkkivalo päällä: työkalu on päällä.

Vihreä	Punainen
●	○



• Vihreä ja punainen lamppu palavat: jos laitat akun akunpitimeen kun I/O-kytkin (tulo/lähtö) on asennossa "I" (päällä), molemmat lamput syttyvät ja terä ei liiku vaikka vedät liipaisinkytkintä. Paina silloin I/O-kytkin asentoon "O" (pois päältä) kerran ja paina I/O-kytkin uudestaan asentoon "I" (päällä).

Vihreä	Punainen
●	●



- Vihreä valo vilkkuu: työkalu on ylikuumentunut. Anna työkalun jäähtyä ennen kuin kytket työkalun uudelleen päälle.

	Vihreä	Punainen
		

- Vihreä valo syttyy ja punainen merkkivalo vilkkuu tai palaa: akku on tyhjä tai melkein tyhjä. Lataa akut. Kun kumman tahansa akun lataus on alhainen, punainen merkkivalo vilkkuu vaikka toinen akuista on täynnä.

	Vihreä	Punainen
		

- Vihreä valo ja punainen valo vilkkuvat vuorotellen: työkalu havaitsee johtimen katkoksen. Tarkista liitäntäjohto kytkinrasian ja saksien välisen löysän liitoksen varalta. Jos lamput vilkkuvat yhä vuorotellen, lopeta työkalun käyttö välittömästi, irrota liitäntäjohto, poista akku ja ota yhteyttä paikalliseen valtuutettuun huoltoon laitteen korjaamiseksi.

	Merkkivalot vilkkuvat vuorotellen	
		

KOKOONPANO

HUOMIO: Varmista aina ennen mitään työkalulle tehtäviä toimenpiteitä, että se on sammutettu ja akku irrotettu.

Akunpitimen asentaminen reppuun

► **Kuva9:** 1. Solki 2. Akunpidike 3. Hihna

- Pujota kytkinrasia repun aukon läpi (oikealle tai vasemmalle).
- Pujota solki akunpidikkeen nelikulmaisen reiän läpi ja varmista akunpidike hihnalla. Varmista, että akunpidike istuu reppussa tukevasti.

Kotelon asentaminen

► **Kuva10:** 1. Kotelo 2. Hihna

Pujota soljen alempi hihna kotelon aukon läpi.

Valjaiden säätäminen

Säädä valjaat seuraavasti:

- Sulje ja lukitse alempi solki ja säädä sen hinnan pituutta.
► **Kuva11:** 1. Alempi solki
- Säädä olkahihnan pituus.
► **Kuva12**
- Säädä ylemmän soljen sijainti. Sulje ja lukitse ylempi solki ja säädä sen hinnan pituutta.
► **Kuva13:** 1. Ylempi solki

HUOMIO: Hätätilanteessa avaa alempi ja ylempi solki nopeasti, löysää olkahihnat ja laske reppu alas.

Liitäntäjohdon asentaminen

HUOMIO: Varmista aina, että kytkinrasian I/O-kytkin on "O"-puolella ennen liitäntäjohdon kiinnittämistä.

HUOMIO: Älä käytä työkalua, jos liitäntäjohto on vioittunut.

HUOMAUTUS: Älä käsittele liitäntäjohtoa huonosti. Älä kuljeta työkalua liitäntäjohtosta vetämällä. Suojaa liitäntäjohtoa kuumuudelta, öljyltä ja teräviltä särmiiltä. Muuten liitäntäjohto voi vaurioitua.

Kiinnitä liitäntäjohto kytkinrasian ja saksien väliille seuraavasti:

- Kohdista ensin liitäntäjohdon kolmiolla merkitty urosliitin kytkentärasian kolmiolla merkittyyn naarasliittimeen. Työnnä liitäntäjohdon pistoke kytkentärasian liittimeen. Kohdista sitten kytkimen merkintä kolmiomerkkeihin ja työnnä sisään ja käännä liitintä kiristääksesi.
► **Kuva14:** 1. Kolmiomerkki 2. Liitäntäjohto 3. Kytkinrasia 4. Liittimen merkintä 5. Liitin

HUOMAUTUS: Kierrä liitintä ja kohdista liittimen merkintä kolmiomerkkeihin ensin irrottaessasi liitäntäkaapelia.

- Ripusta kytkinrasia vyötäröhihnaan tai ylempään hihnaan.
► **Kuva15**
- Työnnä liitäntäjohto johtopidikkeen silmukkaan.
► **Kuva16**

Ripusta johdonpidike joko ylempään hihnaan tai lantiohihnaan, johon ei ole ripustettu kytkinrasiaa.

Johdonpidike ehkäisee liitäntäjohdon sotkeutumisen kehosi ympärille ja se voi myös ehkäistä liitäntäjohdon leikkautumisen vahingossa.

► **Kuva17**

► **Kuva18**

HUOMAUTUS: Älä ripusta mitään muuta kuin yhteyskoodi johtopidikkeeseen. Muuten koodinpidike voi rikkoutua.

HUOMAUTUS: Älä pakota johdon pidikettä aukkoon. Muuten se voi aiheuttaa koodinpidikkeen vääntymisen tai rikkoutumisen.

- Laita hihanauha käsivarteesi. Ja pujota liitäntäjohto hihanauhan läpi.
► **Kuva19:** 1. Hihanauha

- Kohdista ensin kytkentäjohdon kolmiolla merkitty naaraspistoke saksien kolmiolla merkittyyn urosliittimeen. Työnnä liitäntäjohdon pistoke saksien liittimeen. Kohdista sitten kytkimen merkintä kolmiomerkkeihin ja työnnä sisään ja käännä liitintä kiristääksesi.
► **Kuva20:** 1. Kolmiomerkki 2. Liitäntäjohto 3. Sakset 4. Liittimen merkintä 5. Liitin

HUOMAUTUS: Kierrä liitintä ja kohdista liittimen merkintä kolmiomerkkeihin ensin irrottaessasi liitäntäkaapelia.

Saksien laittaminen koteloon

Jatka liipaisinkytkimen vetämistä sulkeaksesi saksien terät ja paina I/O-kytkin "O"-puolelle sammuttaaksesi työkalun. Aseta sitten sakset koteloon ja pidä saksia hinnakotelossa.

TYÖSKENTELY

▲HUOMIO: Ota työkalusta aina tukeva ote. Ja seisoo vakaalla pohjalla.

▲HUOMIO: Älä laita käytön aikana mitään kehon osaa lähelle teriä.

▲HUOMIO: Tarkista ennen käyttöä, etteivät terät, terän pultit tai muut osat ole kuluneet tai vahingoittuneet. Vaihda kuluneet tai vioittuneet osat varmistaaksesi turvallisen toiminnan.

HUOMAUTUS: Jos terä juuttuu oksaan käytön aikana, älä väännä terää. Tällaisessa tilanteessa sammuta työkalu ja vedä terät ulos hitaasti suoraan oksasta. Muuten terä voi vaurioitua.

HUOMAUTUS: Jos leikkaat liian paksua oksaa tai jotain liian kovaa, ylikuormitussuoja toimii ja työkalu pysähtyy. Jos ylempi saksien terä avataan tällaisessa tilanteessa liian auki liipaisinkytkin vedetynä kokonaan, ylempi terä sulkeutuu hieman, kun painat I/O-kytkimen "I" (päällä) -asentoon työkalun uudelleenkäynnistämiseksi.

Karsimisleikkaustoiminta

► Kuva21

Leikkaa oksia yksitellen. Näillä saksilla leikattavien oksien suurin paksuus on noin 33 mm. Varmista hyvä seisoma-asento ja tasapaino koko ajan.

Käytön jälkeen

Sulje saksien terät painamalla I/O-kytkin "O" (pois päältä) -asentoon ja irrota liitäntäjohto saksista ja kytkinrasiasta ja poista akut akunpidikkeestä. Säilytä saksia kuivassa, korkealla tai lukitussa paikassa – poissa lasten ulottuvilta.

HUOMAUTUS: Irrota akku, kun et käytä saksia. Muutoin akun kapasiteetti vähenee ajan kuluessa.

Kerääjä

Lisävaruste

Kerääjä on hyödyllinen kukkia poimittaessa. Poimittavat kukat kerääntyvät siihen tilapäisesti leikkauksen jälkeen.

Jos kerääjän ja alaterän välitys ei ole sopiva käyttötarkoitustasi varten, säädä välystä löysämällä ruuveja.

► Kuva22: 1. Kerääjä 2. Ruuvi

KUNNOSSAPITO

▲HUOMIO: Varmista aina ennen tarkastusta tai huoltoa, että työkalu on sammutettu ja akku irrotettu.

▲HUOMIO: Käytä suojakäsineitä terää käsitellessäsi. Muuten se voi aiheuttaa vammoja.

HUOMAUTUS: Älä koskaan käytä bensiiniä, ohenteita, alkoholia tai tms. aineita. Muutoin pinta voi halkeilla tai sen värit ja muoto voivat muuttua. Muutoin laitteeseen voi tulla värjäytyksiä, muodon vääristymiä tai halkeamia.

Terien huolto

HUOMAUTUS: Terien huollon laiminlyönti voi aiheuttaa terien liiallista kitkaa ja lyhentää täydellä akunlatauksella saatavaa toiminta-aikaa.

Tarkista saksien terät huolellisesti ennen käyttöä ja käytön jälkeen. Käytön jälkeen, puhdista terät kovalla harjalla. Pyyhi sitten terät liinalla. Ja voitele teränreuna ja liukuosa aidolla Makita-koneöljyllä.

► Kuva23

Terien teroitus

Ylemmän leikkurin terä

1. Käytä timanttiviilan tasaista pintaa terän reunaan. Työnnä timanttiviilaa tasaisesti terän kärkeä kohti teroittaaksesi pitkin koko terän reunaa.

Säilytä viilalla sama tasainen kosketus jatkuvasti pitkin koko terän reunaa.

► Kuva24: 1. Timanttiviila

2. Käytä timanttiviilan tasaista pintaa kevyesti terän vastapuolen reunaan.

Liikuta timanttiviilaa tasaisesti terän kärkeä kohti kevyesti purseiden poistamiseksi.

► Kuva25

HUOMAUTUS: Älä teroita tätä puolta liikaa. Viilaa kevyesti vain purseiden poistamiseksi. Muutoin terä välitys voi tulla liian suureksi tai terän käyttöikä saattaa lyhentyä.

Alempi terä

1. Käytä timanttiviilan pyöreää pintaa terän reunaan. Työnnä timanttiviilaa tasaisesti terän kärkeä kohti teroittaaksesi pitkin koko terän reunaa.

► Kuva26

2. Käytä timanttiviilan tasaista pintaa kevyesti terän vastapuolen reunaan.

Liikuta timanttiviilaa tasaisesti terän kärkeä kohti kevyesti purseiden poistamiseksi.

► Kuva27

HUOMAUTUS: Älä teroita tätä puolta liikaa. Viilaa kevyesti vain purseiden poistamiseksi. Muutoin terä välitys voi tulla liian suureksi tai terän käyttöikä saattaa lyhentyä.

Terän välyksen säätö

- **Kuva28:** 1. Levyn kiinnityspultti 2. Lukituslevy
3. Terien kiristysmutterilla

Säädä säännöllisin väliajoin saksien terien välys seuraavasti:

1. Kytke työkalu päälle ja vedä liipaisinkytkin avataksesi saksien terät.
2. Katkaise työkalun toiminta terien ollessa auki. Ja irrota liitäntäjohto työkalusta.
3. Löysää levyn kiinnityspultti. Ja irrota sitten lukituslevy.
4. Säädä terien kireys kiristysmutterilla käsin (terän kiinnityksen kiristysmutterin vääntömomentti: noin 0,5 N•m).
5. Asenna lukituslevy ja levyn kiinnityspultti uudelleen.
6. Tarkista terän kireys, niin etteivät terät eivätkä helise, mutta niin että yläterä voidaan avata tai sulkea käsin noin 3 mm. Jos terät ovat liian tiukalla tai löysällä, säädä välys uudelleen.

HUOMAUTUS: Kiinnitä huomiota terien välykseen. Liian löysä välys voi johtaa tylsään leikkuuseen ja liian tiukka terän välys voi aiheuttaa ylikuormitusta ja lyhentää työkalun moottorin käyntiaikaa.

Leikkuuterien irrottaminen ja asentaminen

Irrota saksien leikkuuterät toimimalla seuraavasti:

1. Kallista avautumiskulman valintavipua ensin vasemmalle puolelle avataksesi terät kokonaan.
 2. Kytke työkalu päälle ja vedä liipaisinkytkin avataksesi saksien terät.
 3. Katkaise työkalun toiminta terien ollessa auki. Ja irrota liitäntäjohto työkalusta.
- **Kuva29**

4. Irrota liipaisinkytkimen kaksi kiinnityspulttia kuusiokoloavaimella.

Irrota liipaisinkaari ertotamalla kieli liipaisinkaaren päällä kotelon urasta.

- **Kuva30:** 1. Pultit 2. Liipaisinkaari

5. Poista lukko-E-rengas vasemmasta nivelvarresta litteällä ruuvitalalla tai vastaavalla.

- **Kuva31:** 1. Lukko-E-rengas 2. Nivelvarsi

HUOMAUTUS: Lukko-E-rengas on kertakäyttöinen osa. Älä käytä uudelleen lukko-E-rengasta kokoamisen yhteydessä.

6. Irrota sokka varovasti.
- **Kuva32:** 1. Sokka
7. Irrota kaksi pulttia kotelon sivulta.
- **Kuva33:** 1. Pultit
8. Irrota varovasti ylempi ja alempi saksi kotelosta.
- **Kuva34**

9. Erota yläterä ja alaterä löysäämällä ensin levyn kiinnityspultti.

Poista sitten lukituslevy.

- **Kuva35:** 1. Levyn kiinnityspultti 2. Lukituslevy

HUOMAA: Kun vaihdat paksujen oksien katkomiseen tarkoitettuja teriä ohuiden oksien teriin tai päinvastoin, vaihda myös levyn kiinnityspultti.

10. Löysää ja poista terien kiristysmutteri.

- **Kuva36:** 1. Terien kiristysmutteri 2. Terien kiristyspultti

HUOMAA: Kun vaihdat paksujen oksien katkomiseen tarkoitettuja teriä ohuiden oksien teriin tai päinvastoin, vaihda myös terän kiristyspultti.

Asenna saksien terät suorittamalla edellä kuvatut toimet päinvastaisessa järjestyksessä. Varmista, että kaikki pultit on kiristetty lujasti.

Kun olet asentanut terän, säädä aina terän välys. (Katso ohjeita kohdasta "Terän välyksen säätö".)

Asenna saksien terät suorittamalla edellä kuvatut toimet päinvastaisessa järjestyksessä. Kun asennat saksien terät, kiinnitä huomiota seuraaviin seikkoihin:

- Laita koneöljyä tai rasvaa terän kiristyspulttiin ja terien väliin.
 - Jos et voi sijoittaa levyn kiinnityspulttia kunnolla poista O-rengas ja levyn kiinnityspultti lukituslevystä. Ja käännä sitten lukkolevy ympäri ja laita O-rengas ja levyn kiinnityspultti takaisin.
 - Kun asennat liipaisinkaaren, kohdista liipaisinkaaren kieli kotelon uraan.
- **Kuva37**
- Varmista, että kaikki pultit on kiristetty lujasti.
 - Kun olet asentanut terän, säädä aina terän välys. (Katso ohjeita kohdasta "Terän välyksen säätö".)
 - Kun olet asentanut terän, säädä aina leikkuusvyöryys. (Katso ohjeita osasta "Leikkuusvyöryyden säätö".)

Vianmääritys

Tarkista ongelma itse ennen mahdollista korjauspyyntöä. Jos havaitset epänormaalin toiminnan, käytä työkalua tämän käyttöohjeen kuvauksen mukaan. Jos alla mainitut korjaustoimenpiteet eivät ratkaise ongelmaa, ota yhteyttä paikalliseen valtuutettuun huoltoon laitteen korjaamiseksi. Älä koskaan peukaloi tai irrota mitään osaa vastoin kuvausta.

Epänormaali tila	Todennäköinen syy (toimintahäiriö)	Korjaus
Leikkurin terä ei liiku liipaisinkytkimestä vedettäessä.	Akun varaus on alhainen.	Lataa akku.
	I/O-kytkin on "Off"-asennossa.	Paina I/O-kytkin "I"-asettoon.
	Sakset on lukittu.	Vapauta saksien lukitus suorittamalla kohdan "Kytkin toiminta" vaiheet.
	Liitäntäjohto on löysällä.	Tarkista kytkentärasian ja saksien liitäntäjohtojen liitännäspisteet.
	I/O-kytkin on asennossa "on", kun akkupaketti työnnetään sisään.	Paina I/O-kytkin asentoon "O" (pois päältä) kerran ja paina I/O-kytkin uudestaan asentoon "I" (päällä).
Liipaisinkytkimen vika.	Lopeta työkalun käyttö välittömästi ja ota yhteyttä paikalliseen valtuutettuun huoltoon korjausta varten.	
Saksien leikkuuterät ovat juuttuneet oksaan.	Oksa on liian paksu.	Vapauta liipaisinkytkin. Paina I/O-kytkin "O"-asettoon. Vedä sitten terät hitaasti suoraan ulos oksasta.
Liipaisinkytkin on lukossa, eikä sitä voida vetää.	Leikkuuterät on avattu väkisin.	Katkaise virta ja kytke takaisin I/O-kytkimellä. (Saksien ylempi leikkuurinterä sulkeutuu hie-man käynnistettäessä.)
Leikkaus ei ole tasaista.	Saksien leikkuuterät ovat tylsiä.	Teroita saksien leikkuuterät, tai säädä terien välis.
	Saksien leikkuuterät ovat kuluneet.	Saksien terien vaihtaminen.

Tuotteen TURVALLISUUDEN ja LUOTETTAVUUDEN takaamiseksi korjaukset, muut huoltotyöt ja säädöt on teetettävä Makitan valtuutetussa huoltopisteessä Makitan varaosia käyttäen.

LISÄVARUSTEET

▲HUOMIO: Seuraavia lisävarusteita tai laitteita suositellaan käytettäväksi tässä ohjeessa kuvatun Makita-työkalun kanssa. Muiden lisävarusteiden tai laitteiden käyttö voi aiheuttaa henkilövahinkoja. Käytä lisävarusteita ja -laitteita vain niiden käyttötarkoituksen mukaisesti.

Jos tarvitset apua tai yksityiskohtaisempia tietoja seuraavista lisävarusteista, ota yhteys paikalliseen Makitan huoltoon.

- Ylempi leikkuuterä
- Ylempi leikkuuterä (paksuille oksille)
- Ylempi leikkuuterä (ohuille oksille)
- Alempi leikkuuterä
- Alempi leikkuuterä (paksuille oksille)
- Alempi leikkuuterä (ohuille oksille)
- Levyn kiinnityspultti (ohuille oksille)
- Terän kiristyspultti (ohuille oksille)
- Kerääjä (poimittavien kukkien keräämiseen leikkauksen jälkeen)
- Timanttiviila
- Hihanauha
- Kotelo
- Johdonpidike
- Aito Makitan akku ja laturi

HUOMAA: Jotkin luettelossa mainitut varusteet voivat sisältyä työkalun toimitukseen vakiovarusteina. Ne voivat vaihdella maittain.

SPECIFIKĀCIJAS

Modelis:	DUP361	DUP362
Maks. griešanas jauda	33 mm	
Kopējais garums (šķēres izvērstas)	305 mm	
Nominālais spriegums	Līdzstrāva 36 V	
Neto svars (šķēru daļa)	0,77 – 0,82 kg	

- Nepārtrauktās izpētes un izstrādes programmas dēļ šeit uzrādītās specifikācijas var tikt mainītas bez brīdinājuma.
- Atkarībā no valsts specifikācijas var atšķirties.
- Svārs (tikai šķēru daļa) noteikts atbilstoši EPTA procedūrai 01/2014

Piemērotā akumulatora kasetne un lādētājs

Akumulatora kasetne	BL1815N / BL1820 / BL1820B / BL1830 / BL1830B / BL1840 / BL1840B / BL1850 / BL1850B / BL1860B
Lādētājs	DC18RC / DC18RD / DC18RE / DC18SD / DC18SE / DC18SF

- Daži no iepriekš norādītajiem lādētājiem un akumulatora kasetnēm var nebūt pieejami atkarībā no jūsu mītnes reģiona.

▲BRĪDINĀJUMS: Izmantojiet vienīgi iepriekš norādītās akumulatora kasetnes un lādētājus. Cita tipa akumulatora kasetņu un lādētāju izmantošana var radīt traumu un/vai aizdegšanās risku.

Simboli

Zemāk ir attēloti simboli, kas attiecas uz iekārtu. Pirms darbarīka izmantošanas pārliecinieties, vai pareizi izprotat to nozīmi.



Izlasiet lietošanas rokasgrāmatu.



Nepakļaujiet mitruma iedarbībai.



Bīstami! Sargieties no izvīstiem priekšmetiem.



Neļaujiet nevienam atrasties darba vietas tuvumā.



Tikai ES valstīm
Neizmetiet elektroiekārtas vai akumulatoru māsasaimniecības atkritumos!
Saskaņā ar Eiropas direktīvu par elektrisko un elektronisko iekārtu atkritumiem, kā arī par baterijām un akumulatoriem, un bateriju un akumulatoru atkritumiem un to tīrīšanu saskaņā ar valsts likumdošanu lietotais elektriskais aprīkojums, baterijas un akumulators kalpošanas laika beigās jāsavāc atsevišķi un jānogādā otrreizējai pārstrādei vidi saudzējošā veidā.

Paredzētā lietošana

Darbarīks paredzēts zaru apgriešanai.

Trokšņa līmenis

Tipiskais A svērtais trokšņa līmenis noteikts saskaņā ar EN50636-2-94:

Modelis DUP361

Skaņas spiediena līmeni (L_{pA}): 70 dB (A) vai mazāk
Mainīgums (K): 3,2 dB (A)

Modelis DUP362

Skaņas spiediena līmeni (L_{pA}): 70 dB (A) vai mazāk
Mainīgums (K): 1,4 dB (A)

Darbības laikā trokšņa līmenis var pārsniegt 80 dB (A).

▲BRĪDINĀJUMS: Lietojiet ausu aizsargus.

Vibrācija

Vibrācijas kopējā vērtība (trīsasu vektora summa) noteikta atbilstoši EN50636-2-94:

Modelis DUP361

Vibrācijas izmēte (a_h): 2,5 m/s^2 vai mazāk
Mainīgums (K): 1,5 m/s^2

Modelis DUP362

Vibrācijas izmēte (a_h): 2,5 m/s^2 vai mazāk
Mainīgums (K): 1,5 m/s^2

PIEZĪME: Paziņotā kopējā vibrācijas vērtība noteikta atbilstoši standartā pārbaudes metodei, un to var izmantot, lai salīdzinātu vienu darbarīku ar citu.

PIEZĪME: Paziņoto kopējo vibrācijas vērtību arī var izmantot iedarbības sākotnējā novērtējumā.

▲BRĪDINĀJUMS: Vibrācijas emisija patiesos darba apstākļos var atšķirties no paziņotās vērtības atkarībā no darbarīka izmantošanas veida un jo īpaši atkarībā no apstrādājamā materiāla veida.

▲BRĪDINĀJUMS: Lai aizsargātu lietotāju, nosakiet drošības pasākumus, kas pamatoti ar iedarbību reālos darba apstākļos (ņemot vērā visus ekspluatācijas cikla posmus, piemēram, laiku, kamēr darbarīks ir izslēgts un kad darbojas tukšgaitā, kā arī palaides laiku).

EK atbilstības deklarācija

Tikai Eiropas valstīm

EK atbilstības deklarācija šajā lietošanas rokasgrāmatā ir iekļauta kā A pielikums.

Zaru apgriešanas šķēru drošības brīdinājumi

▲BRĪDINĀJUMS: Izlasiet visus drošības brīdinājumus un visus norādījumus. Brīdinājumu un norādījumu neievērošanas gadījumā var rasties elektriskās strāvas trieciens, ugunsgrēks un/vai nopietnas traumas.

Glabājiet visus brīdinājumus un norādījumus, lai varētu tajos ieskatīties turpmāk.

Termins „elektrisks darbarīks” brīdinājumus attiecas uz tādu elektrisko darbarīku, ko darbina ar elektrību (ar vadu), vai tādu, ko darbina ar akumulatoru (bez vada).

1. **Izmantojiet individuālos aizsardzības līdzekļus. Vienmēr lietojiet aizsargbrilles.** Attiecīgos apstākļos lietojot aizsarglīdzekļus, piemēram, putekļu masku, aizsargapavus ar neslīdošu zoli, aizsargķiveri un ausu aizsargus, mazināsies traumu risks.
2. **Kad izmantojat mehāniskos darbarīkus, vienmēr valkājiet aizsargbrilles, lai pasargātu acis. Aizsargbrillēm jāatbilst šādiem standartiem: ANSI Z87.1 ASV, EN 166 Eiropā un AS/NZS 1336 Austrālijā/Jaunzēlandē. Austrālijā/Jaunzēlandē ar likumu noteikts, ka darba laikā jāizmanto arī sejsargs.**

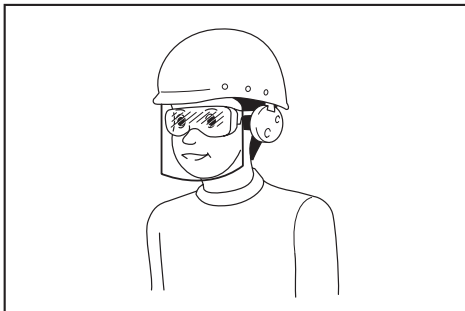

Darba devējam ir jānodrošina tas, lai darbarīka operatori un citas tiešajā darba vietā esošās personas izmantotu vajadzīgo aizsargaprīkojumu.

3. **Nepieļaujiet nejašu iedarbināšanu.** Pirms darbarīka pievienošanas strāvas avotam un/vai akumulatoram, pirms tā pacelšanas un pārnesēšanas pārliecinieties, ka slēdzis atrodas izslēgšanas stāvoklī. Elektrisko darbarīku pārnesēšana, novietojot pirkstu uz slēdža vai strāvas ieslēgšanas rīkiem, var izraisīt negadījumus.
4. **Atbilstoši ģērbieties. Nelietojiet pārāk brīvu apģērbu un rotaslietas.** Turiet matus, apģērbu un cimdus tālu no kustīgajām daļām. Brīvs apģērbs, rotaslietas un gari mati var iekļūt kustīgajās daļās.
5. **Šis darbarīks paredzēts zaru apgriešanai.** Neizmantojiet to citiem nolūkiem.
6. **Šo ierīci nedrīkst izmantot bērni, personas ar samazinātām fiziskām, uztveres vai garīgām spējām, personas, kam trūkst pieredzes un zināšanu, vai personas, kas nav iepazīnušās ar šiem norādījumiem.** Vietējie noteikumi var nosacīt lietotāja vecuma ierobežojumus.
7. **Bērni ir jāuzrauga, lai tie nerotāļotos ar ierīci.**
8. **Nekādā gadījumā nestrādājiet ar darbarīku, ja tuvumā ir cilvēki, jo īpaši bērni, vai dzīvnieki.**
9. **Neliecieties pārāk tālu un vienmēr saglabājiet līdzsvaru.** Vienmēr nostājieties uz stabila pamata un pārvietojieties ejot, nevis skrienot.
10. **Nepieskarieties kustīgām bīstamām daļām, pirms darbarīks nav atvienots no elektrotīkla un/vai pirms akumulatoru bloka noņemšanas.**
11. **Lietojot darbarīku, vienmēr valkājiet piemērotus apavus un garās bikses.**
12. **Atvienojiet darbarīku no elektrotīkla un/vai noņemiet akumulatoru bloku:**
 - kad darbarīks netiek izmantots,
 - pirms nosprostojuma attīrīšanas,
 - pirms darbarīka pārbaudes, tīrīšanas vai citu darbu veikšanas,
 - lai pārbaudītu, vai darbarīks nav bojāts, ja trāpīts svešķermenim,
 - lai nekavējoties pārbaudītu, ja darbarīks sāk neparasti vibrēt.
13. **Nekādā gadījumā nelietojiet darbarīku, ja tā aizsargi vai vairogi ir bojāti, ja nav drošības aprīkojuma vai arī ir bojāts vai nolietojies strāvas kabelis.**
14. **Neizmantojiet darbarīku sliktos laikapstākļos, it īpaši, ja iespējams zibens.**
15. **Nelietojiet darbarīku vai neuzlādējiet akumulatorus lietū.**
16. **Neatstājiet darbarīku lietū un mitrās vietās.**
17. **Sekojiet, lai starp asmeņiem neieķertos svešķermeņi.** Ja asmeņos ieķeras svešķermeņi, nekavējoties izslēdziet darbarīku un atvienojiet no tā akumulatoru. Pēc tam no asmeņiem izņemiet svešķermeņi.
18. **Nekādā gadījumā ar brīvo roku nesatveriet apgriežamo zaru.** Netuviniet brīvo roku griešanas vietai. Nekādā gadījumā nepieskarieties asmeņiem, jo tie ir ļoti asi un varat sagriezties.
19. **Nespiediet darbarīku griežot.** Varat paslidēt un gūt traumas vai nejaši sagriezt ko citu.
20. **Sargieties no neredzamu elektrības vadu sagriešanas.**

21. Pirms darbarīka lietošanas vienmēr rūpīgi pārbaudiet asmeņus.
22. Rīkojieties ar asmeņiem īpaši uzmanīgi, lai nerastos griezumu traumas.
23. Atvienojiet akumulatoru no darbarīka pēc katras tā lietošanas, kā arī pirms darbarīka pārbaudes vai apkopes.
24. Kad darbarīku neizmantojat, vienmēr turiet to makstī.

Bezvada darbarīka lietošana un apkope

1. Izvairieties no bīstamas vides. Darbarīku neizmantojiet mitrās vai slapjās vietās un lietū. Ja darbarīkā iekļūš udens, palielināsies elektrotraumas rašanās draudi.
2. Uzlādei izmantojiet tikai ražotāja norādītos lādētājus. Vienam akumulatoru tipam paredzēta uzlādētāja izmantošana cita tipa akumulatoru uzlādei var radīt aizdegšanās bīstamību.
3. Izmantojiet mehanizētos darbarīkus tikai ar paredzētajiem akumulatoriem. Jebkura cita tipa akumulatoru izmantošana var radīt traumu un aizdegšanās bīstamību.
4. Kamēr akumulators netiek izmantots, neturiet to blakus metāla priekšmetiem, piemēram, saspraudēm, monētām, atslēgām, naglām, skrūvēm un citiem nelieliem metāla priekšmetiem, kas var savienot izvadus. Akumulatora spaiļu īssavienojums var izraisīt apdegumus vai aizdegšanos.
5. Nepareizas lietošanas gadījumā no akumulatora var izteciēt šķidrums, nepieskarieties tam. Ja nejausī pieskārieties šķidrumam, noskalojiet skarto vietu ar ūdeni. Ja šķidrumam nokļūst acīs, papildus iepriekš minētajam, vērsieties pie ārsta. No akumulatora izteciējais šķidrums var izraisīt kairinājumu vai apdegumus.
6. Nemetiet akumulatoru ugunī. Elements var sprāgt. Skatiet attiecīgos valsts noteikumus, lai uzzinātu īpašus norādījumus izmešanai atkritumos.
7. Akumulatorus nedrīkst atvērt vai sabojāt. Izteciējais elektrolīts ir kodīgs un var nodarīt kaitējumu acīm vai ādai. Norijot tas var būt toksisks.
8. Nelādējiet akumulatoru lietū vai mitrās vietās.

Apkope

1. Uzticiet sava elektriskā darbarīka apkopi kvalificētam remontstrādniekam, izmantojiet tikai identiskas rezerves daļas. Tas garantēs to, ka elektriskā darbarīka drošības pakāpe nesamazināsies.
2. Ievērojiet eļļošanas un piederumu maiņas norādījumus.
3. Uzturiet rokturus sausus, tīrus, bez eļļas un smērvielās.

▲BRĪDINĀJUMS: NEPIEKĻAUJIET to, ka labu iemaņu vai izstrādājuma labas pārzināšanas (darbarīku atkārtoti ekspluatējot) rezultātā vairs stingri neievērojat šī izstrādājuma drošības noteikumus. NEPAREIZI LIETOJOT darbarīku vai neievērojot šajā instrukcijā rokasgrāmatā minētos drošības noteikumus, var tikt gūtas smagas traumas.

Svarīgi drošības norādījumi par akumulatora kasetni

1. Pirms akumulatora lietošanas izlasiet visus norādījumus un brīdinājumus, kuri attiecas uz (1) akumulatora lādētāju, (2) akumulatoru un (3) ierīci, kurā tiek izmantots akumulators.
2. Neizjauciet akumulatoru.
3. Ja akumulatora darbības laiks kļūva ievērojami īsāks, nekavējoties pārtrauciet to izmantot. Citādi, tas var izraisīt pārkarsējumu, uzliesmojumu vai pat sprādzienu.
4. Ja elektrolīts nonāk acīs, izskalojiet tās ar tīru ūdeni un nekavējoties griezieties pie ārsta. Tas var izraisīt redzes zaudēšanu.
5. Neradiet īssavienojumu akumulatora kasetnē:
 - (1) Nepieskarieties spaiļiem ar elektrību vadošiem materiāliem.
 - (2) Neuzglabājiet akumulatoru kasetni kopā ar citiem metāla priekšmetiem, tādiem kā naglas, monētas u. c.
 - (3) Nepakļaujiet akumulatora kasetni ūdens vai lietus iedarbībai.
6. Neglabājiet darbarīku un akumulatora kasetni vietās, kur temperatūra var sasniegt vai pārsniegt 50 °C (122 °F).
7. Nededziniet akumulatora kasetni, pat ja tā ir stipri bojāta vai pilnībā nolietota. Akumulatora kasetne ugunī var eksplodēt.
8. Uzmanieties, lai neļautu akumulatoram nokrist un nepakļautu to sitienam.
9. Neizmantojiet bojātu akumulatoru.
10. Uz izmantotajiem litiņa jonu akumulatoriem attiecas likumdošanas prasības par bīstamiem izstrādājumiem.

Komerציālā transportēšanā, ko veic, piemēram, trešās puses, transporta uzņēmumi, jāievēro uz iesaiņojuma un marķējuma norādītās īpašās prasības.

Lai izstrādājumu sagatavotu nosūtīšanai, jāsaziņā ar bīstamo materiālu speciālistu. Ievērojiet arī citus attiecināmos valsts normatīvus.

Vaļējus kontaktus nosedziet ar līmlenti vai citādi pārklājiet, bet akumulatoru iesaiņojiet tā, lai sainī tas nevarētu izkustēties.

11. Ievērojiet vērtējos noteikumus par akumulatora likvidēšanu.
12. Izmantojiet šos akumulatorus tikai ar izstrādājumiem, kurus norādījis Makita. Ievietojot šos akumulatorus nesaderīgos izstrādājumos, var rasties ugunsgrēks, pārmērīgs karstums, tie var uzsprāgt vai no tiem var izteciēt elektrolīts.

SAGLABĀJIET ŠOS NORĀDĪJUMUS.

▲UZMANĪBU: Lietojiet tikai oriģinālos Makita akumulatorus. Ja lietojat neoriģinālus Makita akumulatorus vai pārveidotus akumulatorus, tie var uzsprāgt un izraisīt aizdegšanos, traumas un materiālos zaudējumus. Tikš anulēta arī Makita darbarīka un lādētāja garantija.

Ieteikumi akumulatora kalpošanas laika pagarināšanai

1. Uzlādējiet akumulatora kasetni, pirms tā ir pilnībā izlādējusies. Vienmēr, kad ievērojat, ka darbarīka darba jauda zudusi, apturiet darbarīku un uzlādējiet akumulatora kasetni.
2. Nekad neuzlādējiet pilnībā uzlādētu akumulatora kasetni. Pārmērīga uzlāde saīsina akumulatora kalpošanas laiku.
3. Uzlādējiet akumulatora kasetni istabas temperatūrā 10 °C - 40 °C. Karstai akumulatora kasetnei pirms uzlādes ļaujiet atdzist.
4. Uzlādējiet litija jonu akumulatora kasetni, ja to ilgstoši nelietosit (vairāk nekā sešus mēnešus).

N Mark

N Mark ir uzņēmuma NFC Formula, Inc. preču zīme vai reģistrēta preču zīme ASV un citās valstīs.

(Šim darbarīkam ir NFC uztvērējs, kas paredzēts tikai apkopei pilnvarotos/rūpnīcas servisa centros.)

DETAĻU APRAKSTS

► Att.1

1	Plecus siksnas*	2	Mugursoma	3	Slēdža nodalījums	4	Gaismas indikators (sarkans)
5	Gaismas indikators (zaļš)	6	Ieslēgšanas/izslēgšanas (I/O) slēdzis	7	Maksts	8	Kabeļa turētājs
9	Savienojuma kabelis	10	Šķēres	11	Slēdža mēlīte	-	-

* Atkarībā no instrumenta veida siksnu forma var būt atšķirīga.

FUNKCIJU APRAKSTS

⚠UZMANĪBU: Pirms darbarīka regulēšanas vai tā darbības pārbaudes vienmēr pārlicinieties, ka darbarīks ir izslēgts un akumulatora kasetne ir izņemta.

Akumulatora kasetnes uzstādīšana un izņemšana

⚠UZMANĪBU: Vienmēr pirms akumulatora kasetnes uzstādīšanas vai noņemšanas izslēdziet darbarīku.

⚠UZMANĪBU: Uzstādot vai izņemot akumulatora kasetni, darbarīku un akumulatora kasetni turiet cieši. Ja darbarīku un akumulatora kasetni netur cieši, tie var izkrist no rokām un radīt bojājumus darbarīkam un akumulatora kasetnei, kā arī izraisīt ievainojumus.

- **Att.2:** 1. Sarkanas krāsas indikators 2. Poga 3. Akumulatora kasetne 4. Akumulatoru turētājs

Lai izņemtu akumulatora kasetni, izvelciet to no darbarīka, pārbindot kasetnes priekšpusē esošo pogu.

Lai uzstādītu akumulatora kasetni, salāgojiet mēlīti uz akumulatora kasetnes ar rievu ietvarā un iebīdīet to vietā. Ievietojiet to līdz galam, līdz tā ar klikšķi nofiksējas. Ja pogas augšējā daļā redzams sarkanas krāsas indikators, tas nozīmē, ka tā nav pilnīgi fiksēta.

⚠UZMANĪBU: Vienmēr ievietojiet akumulatora kasetni tā, lai sarkana indikators nebūtu redzams. Pretējā gadījumā tā var nejauši izkrist no darbarīka un izraisīt jums vai apkārtējiem traumas.

⚠UZMANĪBU: Neievietojiet akumulatora kasetni ar spēku. Ja kasetne neslīd ietvarā viegli, tā nav pareizi ielikta.

PIEZĪME: Darbarīks nedarbojas ar tikai vienu akumulatora kasetni.

Darbarīka/akumulatora aizsardzības sistēma

Darbarīks ir aprīkots ar darbarīka/akumulatora aizsardzības sistēmu. Šī sistēma automātiski izslēdz jaudas padevi motoram, lai pagarinātu darbarīka un akumulatora kalpošanas laiku. Darbarīks automātiski pārstās darboties ekspluatācijas laikā, ja darbarīku vai akumulatoru pakļaus kādam no šiem apstākļiem. Dažos gadījumos iedegas slēdža nodalījuma gaismas indikatori.

Aizsardzība pret pārslodzi

Ja darbarīku ekspluatācijas laikā lieto tādā veidā, ka tas saista pārmērīgu strāvu, darbarīks automātiski pārstāj darboties bez jebkādam norādēm. Šādā gadījumā izslēdziet darbarīku un pārtrauciet darbību, kas izraisīja darbarīka pārslodzi. Tad ieslēdziet darbarīku, lai atsāktu darbu.

Aizsardzība pret pārkaršanu

Ja darbarīks ir pārkaršis, tas automātiski izslēdzas un sāk mīrot slēdža nodalījuma gaismas indikators. Šādā gadījumā ļaujiet darbarīkam atdzist, pirms atkārtotas tā ieslēgšanas.

Aizsardzība pret akumulatora pārmērīgu izlādi

Kad akumulatora jauda ir zema, darbarīks automātiski pārstāj darboties. Un iedegas vai sāk mirgot sarkanās krāsas slēdža nodalījuma gaismas indikators. Ja darbarīks nedarbojas, pat ieslēdzot slēdžus, izņemiet no turētāja akumulatorus un uzlādējiet tos.

Atlikušās akumulatora jaudas indikators

Tikai akumulatora kasetnēm ar indikatoru

► **Att.3:** 1. Indikatora lampas 2. Pārbaudes poga

Nospiediet akumulatora kasetnes pārbaudes pogu, lai pārbaudītu akumulatora atlikušo uzlādes līmeni. Indikatori iedegsies uz dažām sekundēm.

Indikatora lampas			Atlikusī jauda
lededzies	Izslēgts	Mirgo	
			No 75% līdz 100%
			No 50% līdz 75%
			No 25% līdz 50%
			No 0% līdz 25%
			Uzlādējiet akumulatoru.
			Iespējama akumulatora kļūme.

PIEZĪME: Reālā jauda var nedaudz atšķirties no norādītās atkarībā no lietošanas apstākļiem un apkārtējās temperatūras.

Slēdža darbība

⚠UZMANĪBU: Pirms akumulatora pievienošanas šķērēm vienmēr pārbaudiet, vai slēdža mēlīte darbojas pareizi un pēc atlaišanas atgriežas stāvoklī „OFF” (izslēgts).

⚠UZMANĪBU: Ja darbarīku nelietojat, vienmēr pārliecinieties, ka ieslēgšanas/izslēgšanas (I/O) slēdzis atrodas „O” pusē

⚠UZMANĪBU: Spiežot slēdža mēlīti, nepārlēdziet I/O slēdzi stāvoklī „I” (ieslēgts). Asmens nedaudz sakļausies, un var tikt radīta trauma.

Lai ieslēgtu darbarīku, rīkojieties tālāk norādītajā veidā:

1. Savienojiet slēdža nodalījumu, savienojuma kabeli un šķēres. (Skatiet nodaļu „Savienojuma kabeļa uzstādīšana”.)

2. Cieši turiet šķēres un pārlēdziet I/O slēdzi stāvoklī „I” (ieslēgts). Iedegsies zaļās krāsas gaismas indikators.

► **Att.4:** 1. Ieslēgšanas/izslēgšanas (I/O) slēdzis
2. Gaismas indikators (zaļš) 3. Gaismas indikators (sarkans)

3. Kad I/O slēdzis ir stāvoklī „I” (ieslēgts), šķēru asmeņi ir fiksēti. Lai atlaistu fiksāciju, nospiediet slēdža mēlīti divas reizes. Augšējais šķēru asmens atveras automātiski.

4. Lai aizvērtu šķēru asmeņi, nospiediet slēdža mēlīti.

► **Att.5:** 1. Slēdža mēlīte

Automātiskā bloķēšanas režīmā un izslēgšanas režīmā pārslēgšana

Drošības apsvērumu dēļ darbarīks automātiski pārslēdzas bloķēšanas režīmā vai izslēgšanas režīmā, ja tas zināmu laiku netiek lietots.

Pēc 5 minūtēm: darbarīks pārslēdzas bloķēšanas režīmā. Nospiediet slēdža mēlīti divas reizes, lai atlaistu bloķējumu.

Pēc 15 minūtēm: darbarīks pārslēdzas izslēgšanas režīmā, un zaļās krāsas indikators nodziest. Vienu reizi pārlēdziet I/O slēdzi stāvoklī „O” (izslēgts) un vēlreiz pārlēdziet I/O slēdzi stāvoklī „I” (ieslēgts), tad nospiediet slēdža mēlīti divas reizes, lai atlaistu bloķējumu.

Leņķa pārslēgšanas sviras atvēršana

► **Att.6:** 1. Leņķa pārslēgšanas sviras atvēršana

Sasverot atvēršanas leņķa pārslēgšanas sviru pa kreisi, būs iespējams platāk atvērt šķēru augšējo asmeņi. Lai ierobežotu šķēru augšējā asmens atvēršanas leņķi, vispirms pilnībā nospiediet slēdža mēlīti un pēc tam pārbīdīet atvēršanas leņķa pārslēgšanas sviru atpakaļ taisni.

Griešanas dziļuma regulēšana

⚠UZMANĪBU: Netuviniet rokas vai ķermeņa daļas šķēru asmeņiem. Citādi var rasties traumas.

Pēc šķēru asmens asināšanas vai nomainas, ja nepieciešams, regulējiet griešanas dziļumu.

Ieslēdziet darbarīku un nospiediet slēdža mēlīti divas reizes, lai atvērtu šķēru asmeņus, tad pārlēdziet I/O slēdzi stāvoklī „O” (izslēgts).

Lai palielinātu griešanas dziļumu, ar sešstūru uzgriežņu atslēgu grieziet griešanas dziļuma regulēšanas skrūvi pulksteņrādītāju kustības virzienā. Un, lai samazinātu dziļumu, grieziet griešanas dziļuma regulēšanas skrūvi pretēji pulksteņrādītāju kustības virzienam.

► **Att.7:** 1. Griešanas dziļuma regulēšanas skrūve

PIEZĪME: Pēc regulēšanas pārbaudiet griešanas dziļumu. Ja griešanas dziļums ir par mazu, zars var netikt pilnībā nogriezts.

Slēdža nodalījuma gaismas indikatori

► **Att.8:** 1. Ieslēgšanas/izslēgšanas (I/O) slēdzis
2. Gaismas indikators (zaļš) 3. Gaismas indikators (sarkans)

Zaļās un sarkanās krāsas gaismas indikatori norāda tālāk minēto stāvokli:

(ieslēgts: ● izslēgts: ○ mirgo: ☼)

• Deg zaļās krāsas gaismas indikators: darbarīks ir ieslēgts.

Zaļš	Sarkans
●	○

- Iedegas zaļās un sarkanās krāsas gaismas indikators: ja ievietojat akumulatoru tā turētājā, kad I/O slēdzis ir stāvoklī „I” (ieslēgts), abi indikatori iedegas un asmens nekustas, pat ja nospiežat slēdža mēlīti. Šādā gadījumā pārslēdziet I/O slēdzi stāvoklī „O” (izslēgts) un tad vēlreiz pārslēdziet stāvoklī „I” (ieslēgts).

Zaļš	Sarkans
●	●

- Zaļās krāsas gaismas indikators mirgo: darbarīks ir pārkaršis. Pirms atkārtotas ieslēgšanas ļaujiet darbarīkam atdzist.

Zaļš	Sarkans
☀	○

- Deg zaļās krāsas gaismas indikators, mirgo vai deg sarkanās krāsas indikators: zems akumulatora uzlādes līmenis vai arī akumulators ir gandrīz izlādējies. Uzlādējiet akumulatorus. Ja kāda akumulatora uzlādes līmenis ir zems, sarkanais indikators sāk mirgot pat tad, ja kāds no akumulatoriem ir pilnībā uzlādēts.

Zaļš	Sarkans
●	☀ / ●

- Zaļās un sarkanās krāsas indikatori mirgo pārmaiņus: darbarīks nosaka, ka ir bojāts vads. Pārbaudiet, vai savienojuma kabelis starp slēdža nodalījumu un šķērēm nav vaļjgs. Ja indikatori vēl arvien pārmaiņus mirgo, nekavējoties pārtrauciet lietot darbarīku, atvienojiet savienojuma kabeli, izņemiet akumulatorus un nododiet vietējā pilnvarotajā klientu apkalpošanas centrā remontam.

Indikatori mirgo pārmaiņus
○ ● ↔ ● ○

MONTĀŽA

⚠UZMANĪBU: Pirms darbarīka regulēšanas vai apkopes vienmēr pārliecinieties, ka darbarīks ir izslēgts un akumulatora kasetne ir izņemta.

Akumulatoru turētāja uzstādīšana mugursomā

► **Att.9:** 1. Sprādze 2. Akumulatoru turētājs 3. Sikсна

1. Izbīdiēt slēdža nodalījumu cauri mugursomas atvērumam (labajā vai kreisajā pusē).
2. Izbīdiēt sprādzi caur akumulatoru turētāja kvadrātveida atvērumu un nostipriniet akumulatoru turētāju ar siksnu. Pārliecinieties, ka akumulatoru turētājs cieši iestiprināts mugursomā.

Maksts uzstādīšana

► **Att.10:** 1. Maksts 2. Sikсна

Izbīdiēt apakšējās sprādzes siksnu cauri maksts atvērumam.

Plecu siksnu regulēšana

Regulējiet plecu siksnas tālāk norādītajā veidā:

1. Aizveriet un nofiksējiet apakšējo sprādzi un noregulējiet tās siksnas garumu.
► **Att.11:** 1. Apakšējā sprādze
2. Noregulējiet pleca siksnas garumu.
► **Att.12**
3. Pielāgojiet augšējās sprādzes stāvokli. Aizveriet un nofiksējiet augšējo sprādzi un noregulējiet tās siksnas garumu.
► **Att.13:** 1. Augšējā sprādze

⚠UZMANĪBU: Ārkārtas gadījumā ātri atsprādzējiet apakšējo un augšējo sprādzi, atļaidiet plecu siksnas un nolaidiet mugursomu.

Savienojuma kabeļa uzstādīšana

⚠UZMANĪBU: Pirms savienojuma kabeļa iestiprināšanas vienmēr pārliecinieties, ka slēdža nodalījuma I/O slēdzis ir stāvoklī „O” (izslēgts).

⚠UZMANĪBU: Nelietojiet darbarīku, ja savienojuma kabelis ir bojāts.

IEVĒRĪBAI: Nepaļaujiet savienojuma kabeli neparedzētai slodzei. Nepārvietojiet darbarīku, turot to aiz savienojuma kabeļa. Sargājiet savienojuma kabeli no siltuma avotiem, eļļas un asām malām. Citādi savienojuma kabelis var tikt sabojāts.

Piestipriniet savienojuma kabeli slēdža nodalījumam un šķērēm tālāk norādītajā veidā:

1. Vispirms salāgojiet savienojuma kabeļa spraudņa trijstūra atzīmes ar slēdža nodalījuma ligzdas savienojuma trijstūra atzīmi. Iebīdiēt savienojuma kabeļa spraudni slēdža nodalījuma savienotājā. Tad salāgojiet savienojuma marķējumu ar trijstūra atzīmēm, iespiežiet un pagrieziēt savienojumu, lai to pievilktu.
► **Att.14:** 1. Trijstūra atzīme 2. Savienojuma kabelis 3. Slēdža nodalījums 4. Marķējums uz savienojuma 5. Savienojums

IEVĒRĪBAI: Atvienojot savienojuma kabeli, vispirms pagrieziēt savienojumu un salāgojiet tā marķējumu ar trijstūra atzīmēm.

2. Uzkariniet slēdža nodalījumu uz jostas vai augšējās siksnas.
► **Att.15**
3. Iebīdiēt savienojuma kabeli kabeļa turētāja cilpā.
► **Att.16**

Uzkariniet kabeļa turētāju vai nu uz augšējās siksnas, vai jostas, uz kuras nav uzkarināts slēdža nodalījums. Kabeļa turētājs nepieļauj savienojuma kabeļa brīvu nokarāšanos ap ķermeni, kā arī var novērst savienojuma kabeļa nejausu sagriešanu.

► **Att.17**

► **Att.18**

IEVĒRĪBAI: Uz kabeļa turētāja kariniet tikai un vienīgi savienojuma kabeli. Pretējā gadījumā kabeļa turētājs var tikt sabojāts.

IEVĒRĪBAI: Neatveriet kabeļa turētāju ar spēku. Citādi kabeļa turētājs var deformēties vai salūzt.

4. Aplieciet ap roku rokas lenti. Un izbīdiēt savienojuma kabeli cauri rokas lentei.

► **Att.19:** 1. Rokas lente

5. Vispirms salāgojiet savienojuma kabeļa līgšanas trijstūra atzīmes ar šķēru spraudņa savienotāja trijstūra atzīmi. Iespiediet savienojuma kabeļa līgšanas trijstūra atzīmi. Tad salāgojiet savienojuma marķējumu ar trijstūra atzīmēm, iespiediet un pagrieziet savienojumu, lai to pievilktu.

► **Att.20:** 1. Trijstūra atzīme 2. Savienojuma kabelis
3. Šķēres 4. Marķējums uz savienojuma
5. Savienojums

IEVĒRĪBAI: Atvienojot savienojuma kabeli, vispirms pagrieziet savienojumu un salāgojiet tā marķējumu ar trijstūra atzīmēm.

Šķēru ievietošana makstī

Spiediet slēdža mēlīti, lai aizvērtu šķēru asmeņus, tad pārslēdziet I/O slēdzi stāvoklī „O” (izslēgts), lai izslēgtu darbarīku. Pēc tam ievietojiet šķēres makstī un nostipriniet ar maksts siksnu.

EKSPLUATĀCIJA

⚠UZMANĪBU: Vienmēr darbarīku turiet cieši. Un nostāieties uz stabila pamata.

⚠UZMANĪBU: Šķērēm darbojoties, netuviniet to asmeņiem ķermeņa daļas.

⚠UZMANĪBU: Pirms lietošanas pārbaudiet, vai asmeņi, asmeņu skrūves un citas detaļas nav nolietotājušas vai bojātas. Drošības nolūkā nomaiņiet nodilušas vai nolietotas detaļas.

IEVĒRĪBAI: Ja, griežot zaru, asmens iestrēgst, nekustiniet asmeni. Šādā gadījumā izslēdziet darbarīku un lēnām taisni izvelciet asmeņus no zara. Citādi asmeņi var tikt sabojāti.

IEVĒRĪBAI: Ja iegriezāt zarā par dziļu vai asmens atduras pret ko pārāk cietu, ieslēdzas pārslodzes aizsargsistēma, apturot darbarīku. Šādā gadījumā, ja šķēru augšējais asmens ir atvērts pārāk plaši un slēdža mēlīte ir nospiesta līdz galam, darbarīka pārsartēšanai pārslēdzot I/O slēdzi stāvoklī „I” (ieslēgts), šķēru augšējais asmens nedaudz aizvērsies.

Zaru apgriešana

► **Att.21**

Grieziet zarus pa vienu. Maksimālais zaru resnums, ko var pārgriezt ar šīm šķērēm, ir aptuveni 33mm. Vienmēr stāviet stabili un turieties līdzsvarā.

Pēc lietošanas

Aizveriet šķēres, pārslēdziet I/O slēdzi stāvoklī „O” (izslēgts), atvienojiet savienojuma kabeli no šķērēm un slēdža nodalījuma un izņemiet no akumulatoru turētāja akumulatorus. Glabājiet šķēres sausā, augstā vai aizslēdzamā – bērniem nepieejamā vietā.

IEVĒRĪBAI: Ja šķēres nelietojat, izņemiet akumulatorus. Pretējā gadījumā akumulatoru ietilpība ar laiku samazināsies.

Uztvērējs

Papildpiederumi

Uztvērējs ir noderīgs puķu griešanai. Zieds pēc nogriešanas nonāk uztvērējā.

Ja atstatums starp uztvērēju un apakšējo asmeni nav piemērots jūsu vajadzībām, pielāgojiet atstatumu, atskrūvējot skrūves.

► **Att.22:** 1. Uztvērējs 2. Skrūve

APKOPE

⚠UZMANĪBU: Pirms darbarīka pārbaudes vai apkopes vienmēr pārliecinieties, ka darbarīks ir izslēgts un akumulatora kasetne ir izņemta.

⚠UZMANĪBU: Rīkojoties ar asmeni, vienmēr izmantojiet aizsargcimdus. Citādi var rasties traumas.

IEVĒRĪBAI: Nekad neizmantojiet gāzoliņu, benzīnu, atšķaidītāju, spirtu vai līdzīgus šķidrumus. Tas var radīt izbalēšanu, deformāciju vai plaisas.

Asmens apkope

IEVĒRĪBAI: Ja asmeņiem netiks veikta apkope, var rasties pārmērīga asmeņu berze un saīsināsies instrumenta darbības laiks ar vienu akumulatora uzlādi.

Pirms un pēc lietošanas rūpīgi pārbaudiet šķēru asmeņus.

Pēc lietošanas notīriet asmeņus ar cietu suku. Tad noslaukiet asmeņus ar drānu. Un pēc tam asmens malas un kustīgās daļas ieeļļojiet ar oriģinālu Makita mašīneļļu.

► **Att.23**

Asmeņu asināšana

Šķēru augšējais asmens

1. Apstrādājiet asmens malu ar dimanta vīles plakano virsmu.

Bīdīdēt dimanta vīli virzienā uz asmens galu, lai noasinātu visu asmeni.

Uzturiet vienmērīgu saskari ar vīli visā asmens garumā.

► **Att.24:** 1. Dimanta vīle

2. Nedaudz apstrādājiet ar dimanta vīles plakano virsmu asmens pretējo pusi.

Uzmanīgi virziet dimanta vīli virzienā uz asmens galu, lai noņemtu atskarpes.

► **Att.25**

IEVĒRĪBAI: Nenoasiniet šo malu par daudz. Uzmanieties un viegli novīļējiet tikai atskarpes. Citādi var izveidoties pārāk liela asmeņu atstarpe vai arī asmens darbmūžs var saīsināties.

Šķēru apakšējais asmens

1. Apstrādājiet asmens malu ar dimanta vīles apaļo virsmu.

Bīdīet dimanta vīli virzienā uz asmens galu, lai noasinātu visu asmeni.

► **Att.26**

2. Nedaudz apstrādājiet ar dimanta vīles plakano virsmu asmens pretējo pusi.

Uzmanīgi virziet dimanta vīli virzienā uz asmens galu, lai noņemtu atskarpes.

► **Att.27**

IEVĒRĪBAI: Nenoasiniet šo malu par daudz.

Uzmanīgi un viegli novilējiet tikai atskarpes. Citādi var izveidoties pārāk liela asmeņu atstarpe vai arī asmens darbmūžs var saīsināties.

Asmeņu atstarpes regulēšana

- **Att.28:** 1. Plāksnes fiksācijas skrūve 2. Fiksācijas plāksne 3. Asmeņu pievilšanas uzgrieznis

Periodiski regulējiet šķēru asmeņu atstarpas, rīkojoties šādi:

1. Ieslēdziet darbarīku un nospiediet slēdža mēlīti, lai atvērtu šķēru asmeņus.
2. Kad šķēru asmeņi atvērti, izslēdziet darbarīku. Un atvienojiet no darbarīka savienojuma kabeli.
3. Atlaidiet plāksnes fiksācijas skrūvi. Un pēc tam noņemiet fiksācijas plāksni.
4. Ar roku noregulējiet asmeņu pievilšanas uzgriežņa pievilksni (asmeņu pievilšanas uzgriežņa pievilksni griezes moments: aptuveni 0,5 N•m).
5. Uzstādiat atpakaļ fiksācijas plāksni un plāksnes fiksācijas skrūvi.
6. Pārbaudiet asmeņu pievilksni, asmeņi nedrīkst brīvi kustēties (grabēt), un šķēru augšējais asmens ir iespējams atvērt vai aizvērt ar roku par aptuveni 3 mm. Ja šķēru asmeņi ir pārāk cieši vai pārāk vaļīgi, vēlreiz regulējiet atstarpas.

IEVĒRĪBAI: Pievērsiet uzmanību atstarpei starp asmeņiem. Ja atstarpe ir par lielu, griezumam var būt neprecīzs, bet, ja atstarpe starp asmeņiem ir par mazu, var tikt pārslodgots motors un saīsināts darbarīka darbības laiks.

Šķēru asmeņu noņemšana vai uzstādīšana

Lai noņemtu šķēru asmeņus, veiciet tālāk norādītās darbības:

1. Lai pilnībā atvērtu asmeņus, vispirms sasveriet atvēršanas leņķa pārlēga sviru pa kreisi.
 2. Ieslēdziet darbarīku un nospiediet slēdža mēlīti, lai atvērtu šķēru asmeņus.
 3. Kad šķēru asmeņi atvērti, izslēdziet darbarīku. Un atvienojiet no darbarīka savienojuma kabeli.
- **Att.29**

4. Ar sešstūra uzgriežņu atslēgu izskrūvējiet divas skrūves blakus slēdža mēlītei.

Noņemiet mēlītes aizsargu, atdalot mēlīti uz aizsarga no korpusa rievās.

► **Att.30:** 1. Skrūves 2. Mēlītes aizsargs

5. Ar plakano skrūvgriezi vai līdzīgu instrumentu noņemiet no savienojuma sviras sprostgredzenu.

► **Att.31:** 1. Sprostgredzens 2. Savienojuma svira

IEVĒRĪBAI: Sprostgredzens ir vienreiz lietojama detaļa. Samontējot detaļas atpakaļ, sprostgredzenu neizmantojiet atkārtoti.

6. Uzmanīgi izņemiet tapu.

► **Att.32:** 1. Tapa

7. Izņemiet divas skrūves korpusa sānos.

► **Att.33:** 1. Skrūves

8. No korpusa uzmanīgi izņemiet šķēru augšējo un apakšējo asmeni.

► **Att.34**

9. Lai atdalītu augšējo un apakšējo asmeni, vispirms atlaidiet plāksnes fiksācijas skrūvi.

Tad noņemiet fiksācijas plāksni.

► **Att.35:** 1. Plāksnes fiksācijas skrūve 2. Fiksācijas plāksne

PIEZĪME: Mainot biezu zaru asmeņus uz smalku zaru asmeņiem un otrādi, mainiet arī plāksnes fiksācijas skrūvi.

10. Atskrūvējiet un noņemiet asmeņu pievilšanas uzgriezni.

► **Att.36:** 1. Asmens pievilšanas uzgrieznis 2. Asmens pievilšanas skrūve

PIEZĪME: Mainot biezu zaru asmeņus uz smalku zaru asmeņiem un otrādi, mainiet arī asmens pievilšanas skrūvi.

Lai uzstādītu šķēru asmeņus, veiciet norādītās darbības pretējā secībā. Pārliedziniet, ka visas skrūves ir droši pievilktas.

Pēc asmeņu uzstādīšanas vienmēr noregulējiet atstarpas asmeņiem. (Skatiet nodaļu „Asmeņu atstarpes regulēšana”.)

Lai uzstādītu šķēru asmeņus, veiciet norādītās darbības pretējā secībā. Uzstādot šķēru asmeņus, pievērsiet uzmanību tālāk norādītajam:

- Asmeņu pievilšanas skrūvi un starp asmeņiem ieeļļojiet ar mašīneļļu vai ieziediet ar ziedi.
 - Ja nav iespējams pareizi ievietot plāksnes fiksācijas skrūvi, vispirms no fiksācijas plāksnes noņemiet blīvģredzenu un plāksnes fiksācijas skrūvi. Tad apgrieziet otrādi fiksācijas plāksni un ievietojiet atpakaļ blīvģredzenu un plāksnes fiksācijas skrūvi.
 - Uzstādot mēlītes aizsargu, salāgojiet mēlītes aizsargu ar korpusa rievu.
- **Att.37**

- Pārliedziniet, ka visas skrūves ir droši pievilktas.
- Pēc asmeņu uzstādīšanas vienmēr noregulējiet atstarpas asmeņiem. (Skatiet nodaļu „Asmeņu atstarpes regulēšana”.)
- Pēc asmeņu uzstādīšanas vienmēr noregulējiet griešanas dziļumu. (Skatiet sadaļu „Griešanas dziļuma regulēšana”.)

Kļūmju novēršana

Pirms pasūtīt remontu mēģiniet novērst kļūmes pašrocīgi. Ja tiek konstatēta novirze no normas, pārbaudiet darbarīku saskaņā ar šajā rokasgrāmatā iekļauto aprakstu. Ja tālāk minētie kļūmju novēršanas risinājumi nepalīdz, nododiet instrumentu vietējam klientu apkalpošanas centram remontā. Nekādā gadījumā nemēģiniet pārveidot vai izjaukt darbarīku pretēji norādījumiem.

Neatbilstošas darbības stāvoklis	Iespējamais iemesls (kļūme)	Risinājums
Šķēru asmeņi nekustas pat pēc slēdža mēlītes nospiešanas.	Zems akumulatora uzlādes līmenis.	Uzlādējiet akumulatoru.
	I/O slēdzis ir stāvoklī „O” (izslēgts).	Pārslēdziet I/O slēdzi stāvoklī „I” (ieslēgts).
	Šķēres ir bloķētas.	Atbloķējiet šķēres, veicot nodaļa „Slēdža darbība” aprakstītās darbības.
	Valģis savienojuma kabelis.	Pārbaudiet slēdža nodalījuma savienojuma vietas un šķēru savienojuma kabeli.
	Kad ievietojat akumulatora kasetni, I/O slēdzis ir stāvoklī „ieslēgts”.	Pārslēdziet I/O slēdzi stāvoklī „O” (izslēgts) un tad vēlreiz pārslēdziet stāvoklī „I” (ieslēgts).
Bojāta slēdža mēlīte.	Nekavējoties pārtrauciet darbarīka lietošanu un nododiet to vietējam klientu apkalpošanas centram remonta veikšanai.	
Šķēru asmeņi iestrēguši zarā.	Zars ir par resnu.	Atlaidiet slēdža mēlīti. Pārslēdziet I/O slēdzi stāvoklī „O” (izslēgts). Tad lēni taisni izvelciet asmeņus no zara.
Slēdža mēlīte ir bloķēta, un to nevar nospiegt.	Šķēru asmeņi atvērti ar spēku.	Izslēdziet un ieslēdziet darbarīku ar slēdzi I/O. (Ieslēdzot darbarīku, šķēru augšējais asmens nedaudz aizveras.)
Griezums nav līdzens.	Šķēru asmeņi ir neasi.	Uzasiniet šķēru asmeņus vai noregulējiet atstarpus starp asmeņiem.
	Šķēru asmeņi ir nolietojušies.	Nomainiet šķēru asmeņus.

Lai saglabātu izstrādājuma DROŠU un UZTICAMU darbību, remontdarbus, apkopi un regulēšanu uzticiet veikt tikai Makita pilnvarotam vai rūpnīcas apkopes centram, un vienmēr izmantojiet tikai Makita rezerves daļas.

PAPILDU PIEDERUMI

⚠️UZMANĪBU: Šādi piederumi un papildierīces tiek ieteiktas lietošanai ar šajā rokasgrāmatā aprakstīto Makita darbarīku. Izmantojot citus piederumus vai papildierīces, var tikt radīta trauma gūšanas bīstamība. Piederumu vai papildierīci izmantojiet tikai paredzētajam mērķim.

Ja jums vajadzīga palīdzība vai precīzāka informācija par šiem piederumiem, vērsieties savā tuvākajā Makita apkopes centrā.

- Šķēru augšējais asmens
- Šķēru augšējais asmens (biezu zaru)
- Šķēru augšējais asmens (smalku zaru)
- Šķēru apakšējais asmens
- Šķēru apakšējais asmens (biezu zaru)
- Šķēru apakšējais asmens (smalku zaru)
- Plāksnes fiksācijas skrūve (smalku zaru)
- Asmens pievilkšanas skrūve (smalku zaru)
- Uztvērējs (lai turētu nogriezto ziedu)
- Dimanta vile
- Rokas lente
- Maksts
- Kabeļa turētājs
- Makita oriģinālais akumulators un lādētājs

PIEZĪME: Daži sarakstā norādītie izstrādājumi var būt iekļauti instrumenta komplektācijā kā standarta piederumi. Tie dažādās valstīs var būt atšķirīgi.

SPECIFIKACIJOS

Modelis:	DUP361	DUP362
Maks. pjovimo pajėgumas	33 mm	
Bendras ilgis (žirklių dalies)	305 mm	
Vardinė įtampa	Nuolatinė srovė 36 V	
Grynasis svoris (žirklių dalies)	0,77 – 0,82 kg	

- Atliekame tęsinius tyrimus ir nuolatos tobuliname savo gaminius, todėl čia pateikiamos specifikacijos gali būti keičiamos be įspėjimo.
- Skirtingose šalyse specifikacijos gali skirtis.
- Tik žirklių dalies svoris pagal Europos elektrinių įrankių asociacijos metodiką „EPTA-Procedure 01/2014“

Tinkama akumulatoriaus kasetė ir (arba) įkroviklis

Akumulatoriaus kasetė	BL1815N / BL1820 / BL1820B / BL1830 / BL1830B / BL1840 / BL1840B / BL1850 / BL1850B / BL1860B
Įkroviklis	DC18RC / DC18RD / DC18RE / DC18SD / DC18SE / DC18SF

- Atsižvelgiant į gyvenamosios vietos regioną, kai kurios pirmiau nurodytos akumulatoriaus kasetės ir įkrovikliai gali būti neprieinami.

ĮSPĖJIMAS: Naudokite tik akumulatoriaus kasetes ir įkroviklius, kurie nurodyti anksčiau. Naudojant bet kurias kitas akumulatoriaus kasetes ir įkroviklius, gali kilti sužeidimo ir gaisro pavojus.

Simboliai

Toliau yra nurodyti įrangai naudojami simboliai. Prieš naudodami įsitikinkite, ar suprantate jų reikšmę.



Perskaitykite instrukcijų vadovą.



Saugokite nuo drėgmės.



Pavojus; saugokitės skriejančių objektų.



Neleiskite pašaliniam asmeniui artintis prie įrenginio.



Taikoma tik ES šalims
Neišmeskite elektros įrangos arba akumulatoriaus bloko į buitinius šiukšlynus!
Atsižvelgiant į ES direktyvas dėl elektros ir elektroninės įrangos atliekų, dėl baterijų ir akumuliatorių bei baterijų ir akumuliatorių atliekų ir šių direktyvų siekių įgyvendinimą pagal nacionalinius įstatymus, elektros įrangos ir baterijų bei akumuliatorių atliekas būtina surinkti atskirai nuo kitų buitinių atliekų ir atiduoti į antrinių žaliavų perdirbimo aplinkai nekenksmingu būdu punktą.

Numatytoji naudojimo paskirtis

Šis įrankis skirtas šakelėms ir šakoms genėti.

Triukšmas

Įprastas triukšmo A lygis, nustatytas pagal EN50636-2-94:

Modelis DUP361

Garso slėgio lygis (L_{pA}): 70 dB (A) arba mažiau
Paklaida (K): 3,2 dB (A)

Modelis DUP362

Garso slėgio lygis (L_{pA}): 70 dB (A) arba mažiau
Paklaida (K): 1,4 dB (A)

Dirbant triukšmo lygis gali viršyti 80 dB (A).

ĮSPĖJIMAS: Dėvėkite ausų apsaugą.

Vibracija

Vibracijos bendroji vertė (traiško vektorius suma) nustatyta pagal EN50636-2-94 standartą:

Modelis DUP361

Vibracijos emisija (a_h): 2,5 m/s² arba mažiau
Paklaida (K): 1,5 m/s²

Modelis DUP362

Vibracijos emisija (a_h): 2,5 m/s² arba mažiau
Paklaida (K): 1,5 m/s²

PASTABA: Paskelbta (-os) vibracijos bendroji (-osios) reikšmė (-ės) nustatyta (-os) pagal standartinį testavimo metodą ir jį galima naudoti vienam įrankiui palyginti su kitu.

PASTABA: Paskelbta (-os) vibracijos bendroji (-osios) reikšmė (-ės) taip pat gali būti naudojama (-os) norint preliminariai įvertinti vibracijos poveikį.

⚠️ISPĖJIMAS: Faktiškai naudojant elektrinį įrankį, keliamos vibracijos dydis gali skirtis nuo paskelbtos (-ų) reikšmės (-ių), priklausomai nuo būdų, kuriais yra naudojamas šis įrankis, ir ypač nuo to, kokio tipo ruošinys apdirbamas.

⚠️ISPĖJIMAS: Siekdami apsaugoti operatorių, būtina įvertinkite saugos priemones, remdami vibracijos poveikio įvertinimu esant faktinėms naudojimosi sąlygoms (atsižvelgdami į visas darbo ciklo dalis, pavyzdžiui, ne tik kiek laiko įrankis veikia, bet ir kiek kartų jis yra išjungiamas bei kai jis veikia be apkrovų).

EB atitikties deklaracija

Tik Europos šalims

EB atitikties deklaracija yra pridedama kaip šio instrukcijų vadovo A priedas.

Saugos įspėjimai dėl genėjimo žirklių

⚠️ISPĖJIMAS: Perskaitykite visus saugos įspėjimus ir visą instrukciją. Nesilaikydami toliau pateiktų įspėjimų ir instrukcijų galite patirti elektros smūgį, gaisrą ir (arba) sunkų sužeidimą.

Išsaugokite visus įspėjimus ir instrukcijas, kad galėtumėte jas peržiūrėti ateityje.

Terminas „elektrinis įrankis“ pateiktuose įspėjimuose reiškia į maitinimo tinklą jungiamą (laidinį) elektrinį įrankį arba akumuliatoriaus maitinamą (belaidį) elektrinį įrankį.

- 1. Naudokite asmenines saugos priemones. Visada naudokite akių apsaugos priemones.** Apsauginės priemonės, pavyzdžiui, respiratorius, apsauginiai batai neslidžiais padais, šalmas ar ausų apsaugos, naudojamos atitinkamomis sąlygomis, sumažina susižeidimo pavojų.
- 2. Visada naudodami elektrinius įrankius užsidėkite apsauginius akinius, kad apsaugotumėte savo akis nuo sužalojimų. Akiniai turi atitikti ANSI Z87.1 reikalavimus JAV, EN 166 reikalavimus Europoje arba AS/NZS 1336 reikalavimus Australijoje / Naujojoje Zelandijoje. Australijoje / Naujojoje Zelandijoje taip pat teisiškai privaloma naudoti veido skydelį.**

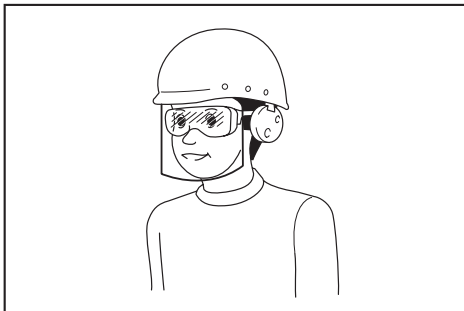

Darbdavys privalo užtikrinti, kad įrankio operatoriai ir kiti šalia jo darbo vietos esantys asmenys naudotų tinkamas apsaugos priemones.

- 3. Būkite atsargūs, kad netyčia neįjungtumėte įrankio. Prieš įjungdami įrankį į elektros tinklą ir (arba) įdėdami akumuliatorių bloką, paimdami ar nešdami įrankį visuomet patikrinkite, ar išjungtas jo jungiklis. Jei nešate elektrinius įrankius laikydami pirštą ant jungiklio arba įjungiate elektrinius prietaisus su įjungtu jungikliu į tinklą, patys šaukiatės nelaimės.**
- 4. Pasirūpinkite tinkamais drabužiais ir avalyne. Nedėvėkite laisvų rūbų arba laisvai kabančių papuošalų. Saugokite savo plaukus, rūbus ir pirštines nuo judančių dalių. Laisvi drabužiai, papuošalai arba ilgi plaukai gali pakliūti į judančias dalis.**
- 5. Šis įrankis skirtas šakoms genėti. Nenaudokite jo jokiam kitam darbui, išskyrus numatytąją paskirtį.**
- 6. Niekada neleiskite, kad šį įrankį naudotų asmenys (įskaitant vaikus) su fizine, jutimine ar psichine negalia arba stokojantys patirties ir žinių, ir kurie nėra perskaitę šios instrukcijos, kaip naudoti šį įrankį. Pagal vietinius įstatymus operatoriaus amžius gali būti ribojamas.**
- 7. Būtina prižiūrėti vaikus, kad jie nežaistų su prietaisu.**
- 8. Niekuomet nenaudokite šio įrankio, jei netoliese yra žmonių, ypač vaikų ar naminių gyvūnų.**
- 9. Nesistenkite pasiekti toliau, nei galite, ir visuomet išlaikykite pusiausvyrą. Visuomet tvirtai stovėkite nuožulniose vietose ir eikite, niekuomet nebėkite.**
- 10. Kol įrankis neatjungtas nuo maitinimo tinklo ir (arba) iš įrankio neišimtas akumuliatorius, nelieskite judančių pavojingų dalių.**
- 11. Naudodami įrankį, visuomet avėkite tinkamą avalynę ir mūvėkite ilgus kelnes.**
- 12. Atjunkite įrankio maitinimo tiekimą ir (arba) išimkite iš įrankio akumuliatorių:**
 - kai naudotojas paliko įrankį,
 - prieš pašalindami užsikimšimą,
 - prieš atlikdami šio įrankio patikrą, valymą ir prieš pradėdami darbą,
 - pataikę į pašalinį objektą ir norėdami patikrinti, ar nesugadinote įrankio,
 - jeigu įrankis pradeda neįprastai vibruoti (patikrinkite nedelsdami).
- 13. Niekados nenaudokite įrankio, jei pažeistos apsaugos ar skydai, be apsauginių įrengimų ar su pažeistu akumuliatoriumi.**
- 14. Venkite naudoti įrankį esant blogam orui, ypač jei gali žaibuoti.**
- 15. Įrankio nenaudokite arba akumuliatoriaus neįkraukite lyjant.**
- 16. Nepalikite įrankio lietuje arba šlapiose vietose.**
- 17. Būkite atsargūs, kad pašaliniai daiktai nepatektų tarp geležčių. Tarp geležčių patekus pašaliniam daiktams, nedelsiant išjunkite įrankį ir išimkite iš jo akumuliatorių. Tuomet iš žirklių ištraukite pašalinį objektą.**
- 18. Laisva ranka niekuomet nelaikykite šakos, kurią pjaunate. Laisvą ranką laikykite toliau nuo pjovimo srities. Niekuomet nelieskite peilių, jie yra labai aštrūs ir jūs galite įsipjauti.**

19. Nepjaukite įrankiu naudodami jėgą. Galite paslysti arba į ką nors netyčia įpjauti.
20. Būkite atsargūs, kad nepjautumėte į paslėptus laidus.
21. Prieš naudodami visuomet atidžiai apžiūrėkite peilius.
22. Peilius laikykite labai atsargiai, kad neįspjautumėte.
23. Po kiekvieno naudojimo ir prieš bandydami atlikti patikrinimą arba techninę priežiūrą atjunkite akumuliatorių.
24. Nenaudojamą įrankį visuomet laikykite įrankio dėkle.

Akumulatorinio įrankio naudojimas ir priežiūra

1. Venkite pavojingos aplinkos. Nenaudokite šio įrankio drėgnoje arba šlapioje vietoje; saugokite jį nuo lietaus. Į šį įrankį patekęs vanduo padidina elektros smūgio pavojų.
2. Įkraukite naudodami tik gamintojo nurodytą įkroviklį. Įkroviklis, kuris tinka vienam akumuliatorių tipui įkrauti, gali kelti gaisro pavojų, jei bus naudojamas su kitų tipų akumuliatoriais.
3. Elektrinius įrankius naudokite tik su specialiai jiems skirtais akumuliatoriais. Naudojant bet kurį kitą akumuliatorių gali kilti sužeidimo ir gaisro pavojus.
4. Kai akumuliatorius nėra naudojamas, laikykite jį toliau nuo kitų metalinių daiktų, pavyzdžiui, popieriaus sąvaržėlių, monetų, raktų, vinių, varžtų ir kitų mažų metalinių daiktų, dėl kurių gali kilti trumpasis jungimas tarp kontaktų. Akumuliatorių kontaktų trumpasis jungimas gali būti nudegimų arba gaisro priežastimi.
5. Netinkamai naudojant iš akumuliatoriaus gali ištekėti skysčio. Venkite sąlyčio su juo. Jei sąlytis atsitiktinai įvyko, gausiai nuplaukite vandeniu. Jei skysčio pateko į akis, kreipkitės į gydytoją. Iš akumuliatoriaus išbėgęs skystis gali sudirginti arba nudeginti odą.
6. Nemeskite akumuliatoriaus (-ių) į ugnį. Akumuliatoriaus elementas gali sprogti. Pasitikrinkite, ar vietiniai įstatymai neprašo specialaus išmetimo būdo.
7. Neatidarykite ir neardykite akumuliatoriaus (-ių). Ištekėjęs elektrolitas yra edančioji medžiaga, kuri gali pažeisti akis ar odą. Nurytas jis gali apnuodyti.
8. Nenaudokite akumuliatoriaus lyjant arba drėgnoje vietoje.

Techninė priežiūra

1. Tegu jūsų elektrinio įrankio techninę priežiūrą atlieka kvalifikuotas remonto meistras, naudodamas tik identiškas atsargines dalis. Tai užtikrina, kad elektrinis įrankis liks saugus naudoti.
2. Laikykites instrukcijoje pateiktų nurodymų dėl tepimo ir priedų keitimo.
3. Rankenos turi būti sausos, švarios ir neištepotos tepalu.

⚠️ ĮSPĖJIMAS: NELEISKITE, kad patogumas ir gaminio pažinimas (igyjamas pakartotinai naudojant) susilpnintų griežtą saugos taisyklių, taikytinų šiam gaminiui, laikymąsi. Dėl NETINKAMO NAUDOJIMO arba saugos taisyklių, kurios pateiktos šioje instrukcijoje, nesilaikymo galima rimtai susižeisti.

Svarbios saugos instrukcijos, taikomos akumuliatoriaus kasetei

1. Prieš naudodami akumuliatoriaus kasetę, perskaitykite visas instrukcijas ir perspėjimus ant (1) akumuliatorių įkroviklio, (2) akumuliatorių ir (3) akumuliatorių naudojančio gaminio.
2. Neardykite akumuliatoriaus kasetės.
3. Jei įrankio darbo laikas žymiai sutrumpėjo, nedelsdami nutraukite darbą su įrankiu. Tai gali kelti perkaitimo, nudegimų ar net sproginimo pavojų.
4. Jei elektrolitas pateko į akis, plaukite jas tyru vandeniu ir nedelsdami kreipkitės į gydytoją. Gali kilti regėjimo praradimo pavojus.
5. Neužtrumpinkite akumuliatoriaus kasetės:
 - (1) Nelieskite kontaktų degiomis medžiagomis.
 - (2) Venkite laikyti akumuliatoriaus kasetę kartu su kitais metaliniais daiktais, pavyzdžiui, vinimis, monetomis ir pan.
 - (3) Saugokite akumuliatoriaus kasetę nuo vandens ir lietaus.
 Trumpasis jungimas akumuliatoriuje gali sukelti stiprią srovę, perkaitimą, galimus nudegimus ar net akumuliatoriaus gedimą.
6. Nelaikykite įrankio ir akumuliatoriaus kasetės vietoje, kur temperatūra gali pasiekti ar viršyti 50 °C.
7. Nedeginkite akumuliatoriaus kasetės, net jei yra stipriai pažeista ar visiškai susidėvėjusi. Ugnyje akumuliatoriaus kasetė gali sprogti.
8. Saugokite akumuliatorių nuo kritimo ir smūgių.
9. Nenaudokite pažeisto akumuliatoriaus.
10. Įdėtomis ličio jonų akumuliatoriams taikomi Pavojaingų prekių teisės akto reikalavimai. Komercinis transportas, pvz., trečiųjų šalių, prekių vežimo atstovų, turi laikytis specialaus reikalavimo ant pakuotės ir ženklavimo. Norėdami paruošti siųstiną prekę, pasitarkite su pavojingų medžiagų specialistu. Be to, laikykitės galimai išsamesnių nacionalinių reglamentų. Užklijuokite juosta arba padenkite atvirus kontaktus ir supakuokite akumuliatorių taip, kad jį pakuotėje nejudėtų.
11. Vadovaukitės vietos įstatymais dėl akumuliatorių išmetimo.
12. Baterijas naudokite tik su „Makita“ nurodytais gaminiais. Baterijas įdėjus į netinkamus gaminius gali kilti gaisras, gaminys pernelyg kaisti, kilti sproginimas arba pratekėti elektrolitas.

SAUGOKITE ŠIAS INSTRUKCIJAS.

⚠️ PERSPĖJIMAS: Naudokite tik originalų „Makita“ akumuliatorių. Neoriginalaus „Makita“ arba pakeisto akumuliatoriaus naudojimas gali nulemti gaisrą, asmens sužalojimą ir pažeidimą. Tai taip pat panaikina „Makita“ suteikiamą „Makita“ įrankio ir įkroviklio garantiją.

Patarimai, ką daryti, kad akumuliatorius veiktų kuo ilgiau

1. Pakraukite akumuliatoriaus kasetę prieš jai visiškai išsikraunant. Visuomet nustokite naudoti įrankį ir pakraukite akumuliatoriaus kasetę, kai pastebite, kad įrankio galia sumažėjo.
2. Niekada nekraukite iki galo įkrautos akumuliatoriaus kasetės. Perkraunant trumpėja akumuliatoriaus eksploatacijos laikas.
3. Akumuliatoriaus kasetę kraukite esant kambario temperatūrai 10 - 40 °C. Prieš pradėdami krauti, leiskite įkautusiai akumuliatoriaus kasetei atvėsti.
4. Įkraukite akumuliatoriaus kasetę, jei jos nenaudojate ilgą laiką (ilgiau nei šešis mėnesius).

„N Mark“

„N Mark“ yra „NFC Formula, Inc.“ prekės ženklas arba registruotasis prekės ženklas JAV ir kitose pasaulio šalyse.

(Šiame įrankyje NFC imtuvas įtaisytas tik paslaugoms teikti, jį naudoja įgaliotieji / gamykliniai techninės priežiūros centrai.)

DALIŲ APRAŠYMAS

► Pav.1

1	Diržai *	2	Kuprinė	3	Jungiklių dėžutė	4	Kontrolinė lemputė (raudona)
5	Kontrolinė lemputė (žalia)	6	Įjungimo / išjungimo jungiklis	7	Dėklas	8	Laido laikiklis
9	Jungiamasis laidas	10	Žirkklės	11	Gaidukas	-	-

* Forma gali skirtis, tai priklauso nuo įrankio varianto.

VEIKIMO APRAŠYMAS

▲ PERSPĖJIMAS: Prieš pradėdami reguliuoti arba tikrinti įrankio veikimą, visuomet būtinai išjunkite įrankį ir išimkite akumuliatoriaus kasetę.

Akumuliatoriaus kasetės uždėjimas ir nuėmimas

▲ PERSPĖJIMAS: Prieš įdėdami arba išimdami akumuliatoriaus kasetę, visada išjunkite įrankį.

▲ PERSPĖJIMAS: Įdėdami arba išimdami akumuliatoriaus kasetę, tvirtai laikykite įrankį ir akumuliatoriaus kasetę. Jeigu įrankį ir akumuliatoriaus kasetę laikysite netvirtai, jie gali išslysti iš jūsų rankų, todėl įrankis ir akumuliatoriaus kasetė gali būti sugadinti, o naudotojas sužalotas.

- **Pav.2:** 1. Raudonas indikatorius 2. Mygtukas 3. Akumuliatoriaus kasetė 4. Akumuliatoriaus laikiklis

Jei norite išimti akumuliatoriaus kasetę, ištraukite ją iš įrankio, stumdami mygtuką, esantį kasetės priekyje.

Jei norite įdėti akumuliatoriaus kasetę, sulygiuokite liežuvelį ant akumuliatoriaus kasetės su grioveliu korpuse ir įstumkite į jai skirtą vietą. Įdėkite iki galo, kol spragtelės žvakiškai. Jeigu matote raudoną indikatorius viršutinėje mygtuko pusėje, ji nėra visiškai užfiksuota.

▲ PERSPĖJIMAS: Akumuliatoriaus kasetę visada įkiškite iki galo, kol nebamatsite raudono indikatoriaus. Priešingu atveju ji gali atsitiktinai iškristi iš įrankio, sužeisti jus arba aplinkinius.

▲ PERSPĖJIMAS: Nekiškite akumuliatoriaus kasetės jėga. Jeigu kasetė sunkiai lenda, ją kišate netinkamai.

PASTABA: Įrankis neveikia tik su viena akumuliatoriaus kasete.

Įrankio / akumuliatoriaus apsaugos sistema

Įrankyje įrengta įrankio / akumuliatoriaus apsaugos sistema. Ši sistema automatiškai atjungia variklio maitinimą, kad įrankis ir akumuliatorius ilgiau veiktų. Įrankis automatiškai išsijungs darbo metu esant vienai iš toliau nurodytų įrankio arba akumuliatoriaus darbo sąlygų. Tam tikromis sąlygomis įsižiebia ant jungiklių dėžutės esančios lemputės.

Apsauga nuo perkrovos

Kai įrankis naudojamas taip, kad neįprastai padidėja elektros srovė, įrankis automatiškai išsijungia be jokių indikatorius įspėjimų. Tokiu atveju atleiskite įrankio gaiduką ir nutraukite darbą, dėl kurio kilo įrankio perkrova. Po to vėl įjunkite įrankį.

Apsauga nuo perkaitimo

Įrankiui perkaitus, jis automatiškai išsijungia ir įsižiebia ant jungiklių dėžutės esanti žalia lemputė. Tokiu atveju palaukite, kol įrankis atvės, paskui vėl jį įjunkite.

Apsauga nuo visiško išsikrovimo

















Žymiai sumažėjus akumuliatoriaus galiai, įrankis automatiškai išsijungia. Įsijiebia arba mirksi ant jungiklių dėžutės esanti raudona lemputė. Jeigu gaminyje neveikia net ir spaudžiant jungiklius, išimkite akumuliatorių iš įrankio laikiklio ir įkraukite jį.

Likusios akumuliatoriaus galios rodymas

Tik akumuliatoriaus kasetėms su indikatoriumi

► **Pav.3:** 1. Indikatorius lemputės 2. Tikrinimo mygtukas

Paspauskite akumuliatoriaus kasetės tikrinimo mygtuką, kad būtų rodoma likusi akumuliatoriaus energija. Maždaug trims sekundėms užsidegs indikatorius lemputės.

Indikatorių lemputės			Likusi galia
Šviečia	Nešviečia	Blyksti	
			
			75 - 100 %
			50 - 75 %
			25 - 50 %
			0 - 25 %
			Įkraukite akumuliatorių.
			Galimai įvyko akumuliatoriaus veikimo triktis.
			

PASTABA: Rodmuo gali šiek tiek skirtis nuo faktinės energijos lygio – tai priklauso nuo naudojimo sąlygų ir aplinkos temperatūros.

Jungiklio veikimas

⚠️ PERSPĖJIMAS: Prieš prijungdami akumuliatoriaus kasetę prie žirklių, visuomet patikrinkite, ar gaidukas tinkamai veikia ir atleistas grįžta į išjungimo padėtį „OFF“.

⚠️ PERSPĖJIMAS: Kai įrankis nenaudojamas, visuomet įsitikinkite, kad įjungimo / išjungimo jungiklis yra padėtyje „O“ (Išjungta)

⚠️ PERSPĖJIMAS: Spausdami gaiduką, nenustatykite įjungimo / išjungimo jungiklio į padėtį „I“ (Ijungta). Peilis šiek tiek užsiveria ir gali sukelti asmens sužalojimą.

Norėdami įjungti įrankį, atlikite toliau nurodytus veiksmus:

1. Prijunkite jungiklių dėžę, jungiamąjį laidą ir žirkles. (Žr. skyrių „Jungiamojo laido sumontavimas“.)

2. Tvirtai laikykite žirkles ir nustatykite įjungimo / išjungimo jungiklį į padėtį „I“ (Ijungta). Įsijiebia žalia kontrolinė lemputė.

► **Pav.4:** 1. Įjungimo / išjungimo jungiklis 2. Kontrolinė lemputė (žalia) 3. Kontrolinė lemputė (raudona)

3. Kai įjungimo / išjungimo jungiklis yra įjungimo padėtyje, žirklių peiliai yra užrakinti. Norėdami atrakinti, du kartus paspauskite gaiduką. Viršutinis žirklių peilis atsidaro automatiškai.

4. Norėdami uždaryti žirklių peilį, paspauskite gaiduką.

► **Pav.5:** 1. Gaidukas

Automatinio užrakinimo režimas ir išjungimo režimo perjungimas

Saugumo sumetimais įrankis automatiškai persijungia į užrakinimo arba išjungimo režimą, jei įrankis noliečia mas tam tikrą laiko tarpą.

Po 5 minučių: įrankis persijungia į užrakinimo režimą.

Norėdami atrakinti, du kartus paspauskite gaiduką.

Po 15 minučių: įrankis persijungia į išjungimo režimą, o žalia kontrolinė lemputė užgesa. Nustatykite įjungimo / išjungimo jungiklį į padėtį „O“ (Išjungta), dar kartą nustatykite įjungimo / išjungimo jungiklį į padėtį „I“ (Ijungta), tuomet du kartus paspauskite gaiduką ir atrakinkite.

Atidarymo kampo reguliavimo svirtis

► **Pav.6:** 1. Atidarymo kampo reguliavimo svirtis

Pakreipdami atidarymo kampo reguliavimo svirtį į kairę, žirklių peilius galite atidaryti plačiau.

Norėdami riboti žirklių peilių atidarymo kampą, pirmiausia iki galo paspauskite gaiduką, tada nustatykite atidarymo kampo reguliavimo svirtį į tiesią padėtį.

Pjovimo gylio reguliavimas

⚠️ PERSPĖJIMAS: Būkite atsargūs, kad prie žirklių peilių nebūtų jūsų rankų ar kūno dalies. Antraip galite susižaloti.

Jei reikia, pagalandę arba pakeitę žirklių peilius, sureguliuokite pjovimo gylį.

Įjunkite įrankį, du kartus patraukite gaiduką ir atidarykite žirklių peilius, o tuomet nustatykite įjungimo / išjungimo jungiklį į padėtį „O“ (Išjungta).

Norėdami padidinti pjovimo gylį, gylio reguliavimo varžtą šešiakampiu veržliarakčiu pasukite pagal laikrodžio rodyklę. Norėdami sumažinti pjovimo gylį, gylio reguliavimo varžtą pasukite prieš laikrodžio rodyklę.

► **Pav.7:** 1. Pjovimo gylio reguliavimo varžtas

PASTABA: Sureguliuavę patikrinkite pjovimo gylį. Jei pjovimo gylio pernelyg mažas, šaka gali būti nupjauta nevisiškai.

Ant jungiklių dėžutės esančios kontrolinės lemputės

- **Pav.8:** 1. Įjungimo / išjungimo jungiklis 2. Kontrolinė lemputė (žalia) 3. Kontrolinė lemputė (raudona)

Žalia ir raudonos lemputės nurodo:

(įj.: ● išj.: ○ mirksi: ☀)

- Įsižiebia žalia lemputė: įrankis įjungtas.

Žalia	Raudona
●	○

- Šviečia žalia ir raudona lemputės: jei įdėsite akumuliatorių į jo laikiklį, kai įjungimo / išjungimo jungiklis yra nustatytas į padėtį „I“ (įjungta), užsidegs abi lemputės ir net spaudžiant jungiklio gaiduką geležtė nejudės. Tokiu atveju vieną kartą paspauskite įjungimo / išjungimo jungiklį į padėtį „O“ (išjungta), tuomet dar kartą paspausdami įjungimo / išjungimo jungiklį nustatykite padėtį „I“ (įjungta).

Žalia	Raudona
●	●

- Mirksi žalia lemputė: įrankis perkaitęs. Prieš vėl įjungdami įrankį, leiskite jam atvėsti.

Žalia	Raudona
☀	○

- Įsižiebia žalia lemputė, o raudona lemputė įsižiebia arba mirksi: akumulatoriaus įkrova maža arba ji visiškai išsekusi. Įkraukite akumuliatorių. Kai kurio nors akumulatoriaus įkrova išsenka, raudona lemputė mirksi, net jei kitas akumuliatorius įkrautas.

Žalia	Raudona
●	☀ / ●

- Pamainomis mirksi žalia ir raudona lemputės: įrankis aptiko pažeistą laidą. Patikrinkite jungiamąjį laidą, ar nėra laisvos jungties su jungiklių dėžute ir žirkėmis. Jei lemputės vis tiek mirksi pamainomis, nedelsiant nebe naudokite įrankio, atjunkite jungiamąjį laidą, išimkite akumuliatorių ir kreipkitės į įgaliotąjį techninės priežiūros centrą dėl remonto.

Pamainomis mirksi lemputės	
○ ● ↔ ● ○	

SURINKIMAS

▲ PERSPĖJIMAS: Prieš darydami ką nors įrankiui visada patikrinkite, ar įrenginys išjungtas, o akumuliatorių kasetė – nuimta.

Akumulatoriaus laikiklio įmontavimas į kuprinę

- **Pav.9:** 1. Sagtis 2. Akumulatoriaus laikiklis 3. Dirželis

1. Perkiškite jungiklių dėžę per angą kuprinėje (dešinėje arba kairėje).
2. Sagtį perkiškite per kvadratinę akumulatoriaus laikiklio angą, akumulatoriaus laikiklį pritvirtinkite dirželiu. Įsitikinkite, kad akumulatoriaus laikiklis tvirtai laikosi kuprinėje.

Dėklo sumontavimas

- **Pav.10:** 1. Dėklas 2. Dirželis

Apatinės sagties dirželį perkiškite per dėklo angą.

Sureguliuokite diržus

Diržus reguliuokite taip:

1. Užsekite ir užfiksukite apatinę sagtį bei sureguliuokite jos dirželio ilgį.

- **Pav.11:** 1. Apatinė sagtis

2. Sureguliuokite perpetės diržą.

- **Pav.12**

3. Sureguliuokite viršutinės sagties padėtį. Užsekite ir užfiksukite viršutinę sagtį bei sureguliuokite jos dirželio ilgį.

- **Pav.13:** 1. Viršutinė sagtis

▲ PERSPĖJIMAS: Nelaimingo atsitikimo atveju greitai atsekite apatinę ir viršutinę sagtis, atlaisvinkite perpečių diržus ir nusiimkite kuprinę.

Jungiamojo laido sumontavimas

▲ PERSPĖJIMAS: Prieš prijungdami jungiamąjį laidą visuomet įsitikinkite, kad jungiklių dėžutės įjungimo / išjungimo jungiklis yra padėtyje „O“ (išjungta).

▲ PERSPĖJIMAS: Nenaudokite įrankio, jei pažeistas laidas.

PASTABA: Netraukite jungiamojo laido naudodami jėgą. Neneškite įrankio traukdami už jungiamojo laido. Saugokite jungiamąjį laidą nuo karščio, alyvos ar aštrių kampų. Priešingu atveju jungiamasis laidas gali būti pažeistas.

Jungiamąjį laidą prie jungiklių dėžės ir žirklių pritvirtinkite taip:

1. Pirmiausia išlygiuokite jungiamojo laido apgaubiamąjį kištuko trikampes žymas su jungiklio dėžutės apkabinančios jungties trikampė žyma. Įstumkite jungiamojo laido kištuką į jungiklių dėžutės jungtį. Tuomet išlygiuokite movos žymas su trikampėmis žymomis, įstumkite į vidų ir pasukite movą, kad priveržtumėte.
- **Pav.14:** 1. Trikampė žyma 2. Jungiamasis laidas 3. Jungiklių dėžutė 4. Žyma ant movos 5. Mova

PASTABA: Atjungdami jungiamąjį laidą pirmiausia pasukite movą ir išlygiuokite movos žymą su trikampėmis žymomis.

2. Pakabinkite jungiklių dėžutę ant liemens diržo arba viršutinio diržo.

► **Pav.15**

3. Perkiškite jungiamąjį laidą per laido laikiklio kilpą.

► **Pav.16**

Pakabinkite laido laikiklį ant apatinio diržo arba liemens diržo, ant kurio nekabo jungiklių dėžutė.

Laido laikiklis neleidžia jungiamajam laidui kabėti prie jūsų kojų. Laido laikiklis taip pat apsaugo jungiamąjį laidą nuo atsitiktinio nupjovimo.

► **Pav.17**

► **Pav.18**

PASTABA: Ant laido laikiklio nekabinkite nieko kito, išskyrus jungiamąjį laidą. Priešingu atveju jungiamasis laidas gali būti pažeistas.

PASTABA: Nenaudokite laido laikiklio angos per įrąą. Priešingu atveju laido laikiklį galite deformuoti arba pažeisti.

4. Ant rankos užsidėkite juostelę. Jungiamąjį laidą perkiškite per juostelę ant rankos.

► **Pav.19:** 1. Juostelė ant rankos

5. Pirmiausia išlygiuokite jungiamojo laido apkabinančios jungties trikampes žymas su žirklių apgaubiamosios jungties trikampė žyma. Įstumkite jungiamojo laido lizdą į žirklių jungtį. Tuomet išlygiuokite movos žymas su trikampėmis žymomis, įstumkite į vidų ir pasukite movą, kad perveržtumėte.

► **Pav.20:** 1. Trikampė žyma 2. Jungiamasis laidas 3. Žirklys 4. Žyma ant movos 5. Mova

PASTABA: Atjungdami jungiamąjį laidą pirmiausia pasukite movą ir išlygiuokite movos žymą su trikampėmis žymomis.

Žirklių įdėjimas į dėklą

Norėdami uždaryti peilius, paspauskite gaiduką, o įjungimo / išjungimo jungiklį nustatykite į padėtį „O“ (Išjungta). Tuomet įdėkite žirkles į dėklą ir užfiksuokite jas dėklo dirželiu.

NAUDOJIMAS

▲ PERSPĖJIMAS: Visuomet tvirtai laikykite įrankį. Tvirtai stovėkite.

▲ PERSPĖJIMAS: Naudodami žirkles, būkite atsargūs, kad prie žirklių nebūtų jokios kūno dalies.

▲ PERSPĖJIMAS: Prieš naudodami patikrinkite, ar peiliai, peilių varžtai ir kitos dalys nėra nusidėvėjusios arba pažeistos. Saugumo sumetimais pakeiskite nusidėvėjusias arba pažeistas dalis.

PASTABA: Jei naudojimo metu peilis užsikerta šakoje, nesukite peilio. Tokie situacijoje išjunkite įrankį ir lėtai tiesiai traukite peilį iš šakos. Priešingu atveju galite sugadinti peilį.

PASTABA: Pjaunant per storą šaką arba kažką per kietą, suveikia perkrovo apsauga ir įrankis nustoja veikti. Jei tokioje situacijoje apatinis žirklių peilis atidarytas per plačiai, o gaidukas paspaustas iki galo, nustačius įjungimo / išjungimo jungiklį į padėtį „I“ (Jungta), viršutinis peilis šiek tiek užsidaro, kad įrankis būtų paleistas iš naujo.

Genėjimas

► **Pav.21**

Šakas pjaukite po vieną. Didžiausias šakos storis, kurio šakas galima pjauti šiomis žirkėmis, apytiksliai yra 33 mm. Visuomet tvirtai stovėkite ir išlaikykite pusiausvyrą.

Po naudojimo

Uždarykite žirklių peilius, nustatykite įjungimo / išjungimo jungiklį į padėtį „O“ (Išjungta), atjunkite jungiamąjį laidą nuo žirklių bei jungiklių dėžutės ir išimkite akumuliatorių iš akumulatoriaus laikiklio.

Laikykite žirkles sausoje aukštoje arba užrakintoje vietoje – kuri būtų nepasiekiami vaikams.

PASTABA: Kai žirklių nenaudojate, išimkite akumuliatorių. Priešingu atveju laikui bėgant akumulatoriaus pajėgumas mažėja.

Gaudyklė

Pasirenkamasis priedas

Gaudyklė naudinga skinant gėles. Ji laikinai prilaiko nupjautą gėlę.

Jei tarpas tarp gaudyklės ir apatinio peilio nėra tinkamas darbai atlikti, pareguliuokite jį atlaisvindami varžtus.

► **Pav.22:** 1. Gaudyklė 2. Varžtas

TECHNINĖ PRIEŽIŪRA

▲ PERSPĖJIMAS: Visuomet įsitinkinkite, ar įrankis yra išjungtas ir akumulatoriaus kasetė yra nuimta prieš atlikdami apžiūrą ir priežiūrą.

▲ PERSPĖJIMAS: Naudodami peilį, visuomet mūvėkite pirštines. Antraip galite susižaloti.

PASTABA: Niekada nenaudokite gazolino, benzino, tirpiklio, spirito arba panašių medžiagų. Gali atsirasiti išblukimų, deformacijų arba įtrūkimų.

Peilio techninė priežiūra

PASTABA: Neatliekant peilio techninės priežiūros, tai nulemia pernelyg didelę trintį ir sutrumpina akumulatoriaus darbo laiką.

Prieš ir po naudojimo atidžiai apžiūrėkite žirklių peilius. Po darbo nuvalykite peilius kietu šepetiu. Tuomet peilius nušluostykite sausa šluoste. Ant peilio krašto ir judančios dalies užtepkite originalios „Makita“ mašininės alyvos.

► **Pav.23**

Viršutinis žirklių peilis

1. Plokščiąjį dildės paviršių uždekite ant peilio krašto. Norėdami pagალąsti visą peilio kraštą, traukite dildę link peilio galiuko.

Galąsdami visą peilio kraštą palaikykite vienodą sąlytį.

► **Pav.24:** 1. Dildė

2. Plokščiąjį dildės paviršių švelniai uždekite ant priešingos peilio pusės.

Lengvai judėkite dilde link peilio galiuko, kad pašalintumėte šerpetas.

► **Pav.25**

PASTABA: Negaląskite šios pusės per stipriai. Švelniai galąskite tik, kol pašalinsite šerpetas. Priešingu atveju tarpas tarp peilių gali pernelyg padidėti arba gali sutrumpėti peilių naudojimo trukmė.

Apatinis žirklių peilis

1. Apvalųjį dildės paviršių uždekite ant peilio krašto.

Norėdami pagალąsti visą peilio kraštą, traukite dildę link peilio galiuko.

► **Pav.26**

2. Plokščiąjį dildės paviršių švelniai uždekite ant priešingos peilio pusės.

Lengvai judėkite dilde link peilio galiuko, kad pašalintumėte šerpetas.

► **Pav.27**

PASTABA: Negaląskite šios pusės per stipriai. Švelniai galąskite tik, kol pašalinsite šerpetas. Priešingu atveju tarpas tarp peilių gali pernelyg padidėti arba gali sutrumpėti peilių naudojimo trukmė.

Tarpo tarp peilių suregulavimas

► **Pav.28:** 1. Plokštelės tvirtinimo varžtas 2. Užrakinimo plokštelė 3. Peilių priveržimo veržlė

Laikui bėgant, tarpą tarp žirklių peilių sureguliuokite taip:

1. Įjunkite įrankį ir paspauskite gaiduką, kad atidarytumėte žirklių peilius.

2. Kai žirklių peiliai atidaryti, išjunkite įrankį. Atjunkite jungiamąjį laidą nuo įrankio.

3. Atlaisvinkite fiksavimo varžtą. Tuomet nuimkite užrakinimo plokštelę.

4. Sureguliuokite peilių tarpą ranka priverždami veržlę (peilio priveržimo veržlės sukimo momentas: apytiksliai 0,5 N•m).

5. Vėl sumontuokite užrakinimo plokštelę ir įsukite plokštelės fiksavimo varžtą.

6. Patikrinkite peilių tvirtumą, ar peiliai netarška, o viršutinį peilį rankomis galima atidaryti arba uždaryti apytiksliai 3 mm. Jei peiliai per stipriai priveržti arba per laisvi, dar kartą sureguliuokite tarpą.

PASTABA: Atkreipkite dėmesį į peilių tarpą. Esant per dideliam tarpui, peiliai gali prastai pjauti, o per mažas tarpas gali nulemti variklio perkrovą ir trumpą įrankio veikimą.

Norėdami nuimti žirklių peilius, atlikite toliau nurodytus veiksmus:

1. Pakreipdami atidarymo kampo reguliavimo svirtį į kairę, pirmiausia visiškai atidarykite diskus.

2. Įjunkite įrankį ir paspauskite gaiduką, kad atidarytumėte žirklių peilius.

3. Kai žirklių peiliai atidaryti, išjunkite įrankį. Atjunkite jungiamąjį laidą nuo įrankio.

► **Pav.29**

4. Šėsiakampiu veržliarakčiu atsukite du varžtus, esančius prie gaiduko.

Nuimkite gaiduko apsaugą atskirdami gaiduko apsaugos liežuvelį nuo korpuso griovelio.

► **Pav.30:** 1. Varžtai 2. Gaiduko apsauga

5. Atsuktuvu arba panašiu įrankiu nuimkite E žiedą nuo jungiamojo elemento.

► **Pav.31:** 1. E žiedas 2. Jungiamasis elementas

PASTABA: E žiedas yra vienkartinio naudojimo dalis. Surinkdami iš naujo pakartotinai nenaudokite E žiedo.

6. Atsargiai ištraukite kaištį.

► **Pav.32:** 1. Kaištis

7. Išsukite du varžtus iš šoninės korpuso dalies.

► **Pav.33:** 1. Varžtai

8. Atsargiai nuimkite apatinį ir viršutinį žirklių peilius nuo korpuso.

► **Pav.34**

9. Norėdami atskirti apatinį ir viršutinį peilius, pirmiausia išsukite plokštelės fiksavimo varžtą. Tuomet nuimkite užrakinimo plokštelę.

► **Pav.35:** 1. Plokštelės tvirtinimo varžtas 2. Užrakinimo plokštelė

PASTABA: Keisdami kietoms šakoms skirtus ašmenis į skirtus plonomis šakoms arba atvirksčiai, taip pat pakeiskite plokštelės fiksuojamąjį varžtą.

10. Atsukite ir išimkite peilių tvirtinimo veržlę.

► **Pav.36:** 1. Peilio priveržimo veržlė 2. Peilio priveržimo varžtas

PASTABA: Keisdami kietoms šakoms skirtus ašmenis į skirtus plonomis šakoms arba atvirksčiai, taip pat pakeiskite ašmenų fiksuojamąjį varžtą.

Norėdami sumontuoti žirklių peilius, atlikite pirmiau aprašytus veiksmus atvirksčine eilės tvarka. Įsitikinkite, kad visi varžtai yra tinkamai priveržti.

Sumontavę peilius, visuomet sureguliuokite tarpą tarp peilių. (Žr. skyrių „Tarpas tarp peilių suregulavimas“.)

Norėdami sumontuoti žirklių peilius, atlikite pirmiau aprašytus veiksmus atvirksčine eilės tvarka. Montuodami žirklių peilius, atkreipkite dėmesį į šiuos dalykus:

- Ant peilio priveržimo varžto ir tarp peilių užtepkite mašinines alyvos arba tepalo.
- Jei negalite tinkamai įstatyti plokštelės fiksavimo varžto, pirmiausia nuo užrakinimo plokštelės nuimkite sandarinimo žiedą ir plokštelės fiksavimo varžtą. Tuomet apverskite fiksavimo plokštelę, uždekite sandarinimo žiedą ir įsukite fiksavimo varžtą.

- Montuodami gaiduko apsaugą, išlygiuokite gaiduko apsaugos liežuvių su korpuso grioveliu.

► Pav.37

- Įsitinkinkite, kad visi varžtai yra tinkamai priveržti.
- Sumontavę peilius, visuomet sureguliuokite tarpą tarp peilių. (Žr. skyrių „Tarpą tarp peilių suregulijavimas“.)
- Sumontavę peilius, visuomet sureguliuokite pjovimo gylį. (Žr. skyrių „Pjovimo gylio regulijavimas“.)

Gedimų nustatymas ir šalinimas

Prieš prašydami suremontuoti, patys patikrinkite, kokia yra problema. Jei nustatomas koks nors neįprastas veikimas, valdykite savo įrenginį vadovaudamiesi šiame vadove pateikiamu aprašymu. Jei toliau nurodyta priemonė neišsprendžia problemos, kreipkitės į savo įgaliotąjį techninio aptarnavimo centrą dėl remonto. Niekuomet nekeiskite arba nemontuokite jokios dalies priešingai, nei nurodoma aprašyme.

Neįprasta būklė	Tikėtina priežastis (triktis)	Ištaisomoji priemonė
Žirklių peilis nejuda net ir paspaudus gaiduką.	Akumuliatoriaus įkrova mažėja.	Įkraukite akumuliatorių.
	Įjungimo / išjungimo jungiklis yra padėtyje „O“ (išjungta).	Nustatykite įjungimo / išjungimo jungiklį į padėtį „I“ (įjungta).
	Žirklys yra užrakintas.	Atrakinkite žirkles atlikdami veiksmus, nurodytus skyriuje „Jungiklio veikimas“.
	Jungiamasis laidas yra laisvas.	Patikrinkite jungiklių dėžutės ir žirklių jungiamojo laido prijungimo taškus.
	Įdedant akumuliatoriaus kasetę, įjungimo / išjungimo jungiklis yra nustatytas į padėtį „įjungta“.	Vieną kartą paspauskite įjungimo / išjungimo jungiklį į padėtį „O“ (išjungta), tuomet dar kartą paspausdami įjungimo / išjungimo jungiklį nustatykite padėtį „I“ (įjungta).
Gaiduko defektas.	Nedelsiant nustokite naudoti įrankį ir susisieki su vietiniu įgaliotuoju techninio aptarnavimo centru dėl remonto.	
Žirklių peiliai įstrigo šakoje.	Šaka per stora.	Atleiskite gaiduką. Nustatykite įjungimo / išjungimo jungiklį į padėtį „O“ (išjungta). Tuomet lėtai traukite peilius iš šakos.
Gaidukas yra užrakintas ir jo negalima paspausti.	Žirklių peiliai atidaryti naudojant jėgą.	Išjunkite įrankį naudodami įjungimo / išjungimo jungiklį. (Įjungus viršutinis žirklių peilis šiek tiek užsidaro.)
Pjaunama netolygiai.	Žirklių peiliai yra buki.	Pagaląskite žirklių peilius arba sureguliuokite tarpą tarp peilių.
	Žirklių peiliai yra nusidėvėję.	Pakeiskite žirklių peilius.

Kad gaminys būtų SAUGUS ir PATIKIMAS, jį taisyti, apžiūrėti ar vykdyti bet kokią kitą priežiūrą ar derinimą turi įgaliotasis kompanijos „Makita“ techninės priežiūros centras; reikia naudoti tik kompanijos „Makita“ pagamintą atsarginę dalis.

PASIRENKAMI PRIEDAI

▲ PERSPĖJIMAS: Šiuos papildomus priedus arba įtaisus rekomenduojama naudoti su šioje instrukcijoje nurodytu „Makita“ bendrovės įrankiu. Naudojant bet kokius kitus papildomus priedus arba įtaisus, gali kilti pavojus sužeisti žmones. Naudokite tik nurodytam tikslui skirtus papildomus priedus arba įtaisus.

Jeigu norite daugiau sužinoti apie tuos priedus, kreipkitės į artimiausią „Makita“ techninės priežiūros centrą.

- Viršutinis žirklių peilis
- Viršutinis žirklių peilis (kietoms šakoms)
- Viršutinis žirklių peilis (plonomis šakoms)
- Apatinis žirklių peilis
- Apatinis žirklių peilis (kietoms šakoms)
- Apatinis žirklių peilis (plonomis šakoms)
- Plokštelės fiksuojamasis varžtas (plonomis šakoms)
- Ašmenų fiksuojamasis varžtas (plonomis šakoms)
- Gaudyklė (prilaiko nupjautą gėlę)
- Dildė
- Juostelė ant rankos
- Dėklas
- Laido laikiklis
- Originalus „Makita“ akumuliatorius ir įkroviklis

PASTABA: Kai kurie sąrašė esantys priedai gali būti pateikti įrankio pakuotėje kaip standartiniai priedai. Jie įvairiose šalyse gali skirtis.

TEHNILISED ANDMED

Mudel:	DUP361	DUP362
Max löikevõimsus	33 mm	
Üldpikkus (terade osa)	305 mm	
Nimipinge	Alalisvool 36 V	
Netokaal (käärde osa)	0,77 - 0,82 kg	

- Meie pideva uuringu- ja arendusprogrammi tõttu võidakse tehnilisi andmeid muuta ilma sellest ette teatamata.
- Tehnilised andmed võivad riigiti erineda.
- Mass, ainult käärde EPTA-menetluse 01/2014 kohaselt

Sobiv akukassett ja laadija

Akukassett	BL1815N / BL1820 / BL1820B / BL1830 / BL1830B / BL1840 / BL1840B / BL1850 / BL1850B / BL1860B
Laadija	DC18RC / DC18RD / DC18RE / DC18SD / DC18SE / DC18SF

- Mõned eespool loetletud akukassetid ja -laadijad ei pruugi olla teie riigis saadaval.

⚠ HOIATUS: Kasutage ainult ülalpool loetletud akukassette ja laadijaid. Muude akukassettide ja laadijate kasutamine võib tekitada vigastusi ja/või tulekahju.

Sümbolid

Alljärgnevalt kirjeldatakse seadmetel kasutatavaid tingimärke. Veenduge, et olete nende tähendusest aru saanud enne seadme kasutamist.



Lugege juhendit.



Ärge jätke seadet niiskuse kätte.



Ohtlik; pidage silmas õhkupaiskuvaid objekte.



Hoidke kõrvalised isikud eemal.



Ainult EL-i riikide puhul
Ärge visake elektriseadmeid ja akusid ära koos majapidamisjätmetega!
Vastavalt Euroopa Parlamendi ja Nõukogu direktiividele elektri- ja elektroonikaseadmete jätmete kohta ning patareide ja akude ning patareid- ja akujätmete kohta ning nende nõuete kohaldamisele liikmesriikides tuleb kasutuskõlbmatuks muutunud elektriseadmed ja akud koguda eraldi ning keskkonnasäästlikult korduv kasutada või ringlusse võtta.

Kavandatud kasutus

See seade on mõeldud okste kärpimiseks.

Müra

Tüüpiline A-korrigeeritud müratase, määratud standardi EN50636-2-94 kohaselt:

Mudel DUP361

Helirõhutase (L_{pA}): 70 dB (A) või vähem
Määramatus (K): 3,2 dB (A)

Mudel DUP362

Helirõhutase (L_{pA}): 70 dB (A) või vähem
Määramatus (K): 1,4 dB (A)

Töötamisel võib müratase ületada 80 dB (A).

⚠ HOIATUS: Kasutage kõrvakaitsmeid.

Vibratsioon

Vibratsiooni koguväärtus (kolmeteljeliste vektorite summa) määratud standardi EN50636-2-94 kohaselt:

Mudel DUP361

Vibratsiooniheide (a_{h1}): 2,5 m/s² või vähem
Määramatus (K): 1,5 m/s²

Mudel DUP362

Vibratsiooniheide (a_{h1}): 2,5 m/s² või vähem
Määramatus (K): 1,5 m/s²

MÄRKUS: Deklareeritud vibratsiooni koguväärtust (-väärtuseid) on mõõdetud kooskõlas standardse katsemeetodiga ning seda võib kasutada ühe seadme võrdlemiseks teisega.

MÄRKUS: Deklareeritud vibratsiooni koguväärtust (-väärtuseid) võib kasutada ka mürataseme esmaseks hindamiseks.

⚠️ HOIATUS: Vibratsioonitase võib elektritööriista tegelikkuses kasutamise ajal erineda deklareeritud väärtus(t)est olenevalt tööriista kasutusviisidest ja eriti töödeldavast toorikust.

⚠️ HOIATUS: Rakendage operaatori kaitsmiseks kindlasti piisavaid ohutusabinõusid, mis põhinevad hinnangulisel müratasemel tegelikus töösihtuolukorras (võttes arvesse tööperioodi kõiki osasid, näiteks korrad, kui seade lülitatakse välja ja seade töötab tühikäigul, lisaks tööajale).

EÜ vastavusdeklaratsioon

Ainult Euroopa riikide puhul

EÜ vastavusdeklaratsioon sisaldub käesoleva juhendi Lisas A.

Oksakäärde ohutusjuhised

⚠️ HOIATUS: Lugege läbi kõik ohutushoiatused ja juhtnõõrid. Hoiatuste ja juhtnõõride mittejärgmine võib põhjustada elektrišokki, tulekahju ja/või tõsisid vigastusi.

Hoidke edaspidisteks viide- teks alles kõik hoiatused ja juhtnõõrid.

Hoiatuses kasutatud termini „elektritööriist“ all peetakse silmas elektriga töötavaid (juhtmega) elektritööriistu või akuga töötavaid (juhtmata) elektritööriistu.

1. **Kasutage isikukaitsevahendeid. Kandke alati silmakaitseid.** Kaitsevahendid, näiteks oludesse sobiv tolumumask, libisemiskindlad turvajalatsid, kõva peakate või kõrvaklapid, vähendavad tervisekahjustusi.
2. **Kandke elektritööriistu kasutades oma silmade vigastuste eest kaitsmiseks alati kaitseprille.** Prillid peavad vastama USA-s standardile ANSI Z87.1, Euroopas standardile EN 166 või Austraalias/Uus-Meremaal standardile AS/NZS 1336. Austraalias/Uus-Meremaal on näo kaitsmiseks seadusega nõutud ka näokaitseme kasutamine.

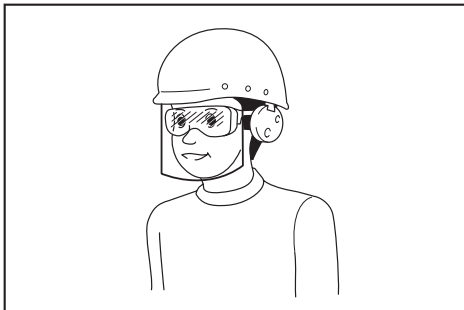

Töandja kohustus on nõuda, et tööriista operaatorid ja teised tööpiirkonnas viibivad isikud kannaksid sobivat ohutusvarustust.

3. **Vältige juhukäivitust.** Enne tööriista vooluvõrgu ja/või akuga ühendamist, ülesvõtmist või kandmist veenduge, et lüliti oleks väljalülitatud asendis. Elektritööriistade kandmine näppu lüliti hoides või sisse lülitatud tööriista pingestamine suurendab õnnetuse tekkimise ohtu.
4. **Riietuge sobival.** Ärge kasutage laiu rõivaid ega etheid. Hoidke juukseid, riided ja kindad liikuvatest osadest eemal. Laiad riideesemed, ehted või pikad juukseid võivad liikuvate osade vahele takerduda.
5. **See tööriist on ette nähtud okste kärpimiseks.** Ärge kasutage seda sellest erinevateks ülesanneteks.
6. **Ärge kunagi laske tööriista kasutada lastel, vähenenud füüsiliste, sensorsete või vaimsete võimetega inimestel või puudulike kogemustega või teadmistega inimestel või inimestel, kes ei ole tutvunud nende juhistega.** Kohalikud määrused võivad seada piiranguid kasutaja vanusele.
7. **Lapsi tuleb jälgida, et nad seadmega ei mängiks.**
8. **Ärge kunagi kasutage tööriista siis, kui läheduses viibivad inimesed (eriti lapsed) või lemmikloomad.**
9. **Ärge küünitage liiga kaugele ja hoidke alati tasakaalu.** Jälgige, et jalgealune oleks kallakul alati kindel ja ärge kunagi jookske vaid kõndige.
10. **Ärge puudutage ohtlikke osi enne, kui tööriist on vooluvõrgust lahti ühendatud ja/või aku-komplekt on tööriistast eemaldatud.**
11. **Kandke tööriista kandes alati tugevaid jalatseid ja pikki pükse.**
12. **Ühendage lahti vooluvõrgust ja/või eemaldage akukomplekt seadme:**
 - alati kui kasutaja tööriista tähelepanuta jätab,
 - enne takistuse või ummistuse kõrvaldamist,
 - enne kontrollimist, puhastamist või tööriista parandamist,
 - pärast võrkehaga kokkupõrkamist tööriista kahjustuste kontrollimisel,
 - kui tööriist hakkab ebavaliselt vibreerima ja vajab kohest kontrolli.
13. **Ärge kunagi kasutage tööriista, kui piirded või kaitsekihid on defektseid, kui kaitseesemed puuduvad või kui toitejuhe on kahjustatud või kulunud.**
14. **Vältige tööriista kasutamist halbade ilmaolude korral, eriti kui valitseb äikesoht.**
15. **Ärge kasutage tööriista ega laadige akut vihma käes.**
16. **Ärge jätke tööriista vihma kätte või niiskettesse tingimustesse.**
17. **Olge ettevaatlik, et lõiketerade vahele ei satuks võrkehi.** Kui lõiketerad jäävad võrkehade tõttu kinni, lülitage tööriist kohe välja ja ühendage tööriist akust lahti. Seejärel eemaldage võrkeha lõiketerade vahelt.
18. **Ärge hoidke oma vaba käega kärbitavat oksa.** Hoidke oma vaba käsi lõikamispiirkonnast eemal. Ärge puudutage lõiketerasid, need on väga teravad ja võite endale sisse lõigata.

19. Ärge rakendage tööriistale löikamise ajal jõudu. Võite libiseda ja end vigastada või lõigata kogemata midagi muud.
20. Vältige varjatud elektrijuhtmete löikamist.
21. Enne töö alustamist kontrollige alati lõiketerasid.
22. Sisselõigete või terade põhjustatud vigastuste vältimiseks kasitage lõiketerasid ülima ettevaatlikkusega.
23. Ühendage aku tööriistast lahti pärast iga kasutamist ja enne kontrollimist või hooldamist.
24. Kui tööriista ei kasutata, hoidke seda alati tööriistahoidikus.

Akuga tööriista kasutamine ja hooldus

1. Vältige ohtlikke piirkondi. Ärge kasutage seadet niisketes või märgades kohtades ega jätke seda vihma kätte. Seadmesse sisse sattunud vesi suurendab elektrilöögiohtu.
2. Laadige alati laadijaga, mille tootja on heaks kiitnud. Laadija, mis sobib kasutamiseks ühte tüüpi akuga, võib kaasa tuua tulekahjuohtu, kui seda kasutada koos mõnda teist tüüpi akuga.
3. Kasutage elektritööriista üksnes spetsiaalselt neile toodetud akudega. Mis tahes muude akude kasutamine võib tekitada tervisekahjustusi või tulekahjuohtu.
4. Kui akut ei kasutata, ärge hoidke seda koos muude metallesemetega, nagu kirjaklambrid, mündid, võtmed, naelad, kruvid jm väiksed metallesemed, mis võivad tekitada ühenduse klemmide vahel. Akuklemmide lühis võib põhjustada põletusi ja tulekahjuohtu.
5. Väärkasutamise tagajärjel võib akust valguda välja vedelikku; ärge seda puudutage. Kui olete selle vedelikuga siiski kogemata kokku puutunud, uhtke kohta veega. Kui vedelik on sattunud silma, minge arsti juurde. Akust väljavalgunud vedelik võib põhjustada ärritust ja põletusi.
6. Ärge visake kasutatud akut (akusid) tulle. Element võib plahvatada. Kasutatud akude käitlemise võimalikud erinõuded leiate vastavasisulistest kohalikest eeskirjadest.
7. Akut (akusid) ei tohi avada ega vigastada. Väljavalgunud elektrolüüt on söövitava toimega ning võib kahjustada silmi ja nahka. See võib osutada allaneelamisel mürgiseks.
8. Ärge laadige akut vihma käes ega märjas keskkonnas.

Hooldus

1. Laske elektritööriista hooldada eksperdil, kes kasutab vaid originaalvaruosi. Siis püsib elektritööriista ohutus.
2. Järgige õlitamist ja tarvikute vahetamist puudutavaid juhtnõure.
3. Hoidke käed kuivad, puhtad ning õli- ja rasvavabad.

⚠ HOIATUS: ÄRGE UNUSTAGE järgida toote ohutusnõudeid mugavuse või toote (korduskasutamisega saavutatud) hea tundmise tõttu. **VALE KASUTUS** või kasutusjuhendi ohutuseeskirjade eiramine võib põhjustada tervisekahjustusi.

Akukassetiga seotud olulised ohutusjuhised

1. Enne akukassetti kasutamist lugege (1) akulaadija, (2) akut ja (3) seadmel olevad juhtnõidrid ja hoiatused läbi.
 2. Ärge võtke akukassetti lahti.
 3. Kui tööaeg järsult lüheneb, siis lõpetage kohe kasutamine. Edasise kasutamise tulemuseks võib olla ülekuumenemisoht, võimalikud põletused või isegi plahvatus.
 4. Kui elektrolüüti satub silma, siis loputage silma puhta veega ja pöörduge koheselt arsti poole. Selline õnnetus võib põhjustada pimedaksjäämist.
 5. Ärge tekitage akukassetis lühis:
 - (1) Ärge puutuge klemme elektrijuhtidega.
 - (2) Ärge hoidke akukassetti tööriistakastis koos metallesemetega, nagu naelad, mündid jne.
 - (3) Ärge tehke akukassetti märjaks ega jätke seda vihma kätte.
- Aku lühis võib põhjustada tugevat elektrivoolu, ülekuumenemist, põletusi ning ka seadet tõsiselt kahjustada.
6. Ärge hoidke tööriista ja akukassetti kohtades, kus temperatuur võib tõusta üle 50 °C.
 7. Ärge põletage akukassetti isegi siis, kui see on saanud tõsiselt vigastada või on täiesti kulumud. Akukassett võib tules plahvatada.
 8. Olge ettevaatlik, ärge laske akut maha kukkuda ja vältige lööke.
 9. Ärge kasutage kahjustatud akut.
 10. Sisalduvatele liitium-ioonakudele võivad kohalduda ohtlike kaupade õigusaktide nõuded.

Kaubanduslikul transportimisel, näiteks kolmandate poolte või transpordiettevõtete poolt, tuleb järgida pakendil ja siltidel toodud erinõudeid. Transportimiseks ettevalmistamisel on vajalik pidada nõu ohtliku materjali eksperdigaga. Samuti tuleb järgida võimalike riiklike regulatsioonide üksikasjalikumaid nõudeid.

Katke teibiga või varjake avatud kontaktid ja pakendage aku selliselt, et see ei saaks pakendis liikuda.

11. Järgige kasutuskõlbmatuks muutunud aku käitlemisel kohalikke eeskirju.
12. Kasutage akusid ainult Makita heaks kiidetud toodetega. Akude paigaldamine selleks mitte ettenähtud toodetele võib põhjustada süttimist, ülemaärast kuumust, plahvatamist või elektrolüüdi lekkimist.

HOIDKE JUHEND ALLES.

⚠ ETTEVAATUST: Kasutage ainult Makita originaalakusid. Mitte Makita originaalakude või muudetud akude kasutamine võib põhjustada akude süttimise, kehavigastuse ja kahjustuse. Samuti muudab see tehetuks Makita tööriista ja laadija Makita garantii.

Vihjeid aku maksimaalse kasutaja tagamise kohta

1. Laadige akukassetti enne selle täielikku tühjenemist. Kui märkate, et tööriist töötab väiksema võimsusega, peatage töö ja laadige akukassetti.
2. Ärge laadige täielikult laetud akukassetti. Ülelaadimine lühendab akude kasutusiga.
3. Laadige akukassetti toatemperatuuril 10 °C - 40 °C. Enne laadimist laske kuumenenud akukassetil maha jahtuda.
4. Kui te ei kasuta akukassetti kauem kui kuus kuud, laadige see.

N-märk

N-märk on ettevõtte NFC Formula Inc kaubamärk või registreeritud kaubamärk USAs ja teistes maailma riikides.

(See tööriist on varustatud NFC-vastuvõtjaga ainult hoolduse eesmärgil ja seda kasutavad volitatud/tehase hoolduskeskused.)

OSADE KIRJELDUS

► Joon.1

1	Rakmed*	2	Seljakott	3	Lülitkarp	4	Pilootlamp (punane)
5	Pilootlamp (roheline)	6	I/O-lüliti	7	Tööriistahoidik	8	Juhtmehoidik
9	Ühendusjuhe	10	Käärid	11	Lüliti päästik	-	-

*Kuju võib olenevalt tööriista variandist erineda.

FUNKTSIONAALNE KIRJELDUS

⚠ETTEVAATUST: Kandke alati hoolt selle eest, et tööriist oleks enne reguleerimist ja kontrollimist välja lülitatud ja akukassett eemaldatud.

Akukasseti paigaldamine või eemaldamine

⚠ETTEVAATUST: Lülitage tööriist alati enne akukasseti paigaldamist või eemaldamist välja.

⚠ETTEVAATUST: Akukasseti paigaldamisel või eemaldamisel tuleb tööriista ja akukassetti kindlalt paigal hoida. Kui tööriista ja akukassetti ei hoita kindlalt paigal, võivad need käest libiseda ning kahjustada tööriista ja akukassetti või põhjustada kehavigastusi.

- **Joon.2:** 1. Punane näidik 2. Nupp 3. Akukassett 4. Akuhoidik

Akukasseti eemaldamiseks libistage see tööriista küljest lahti, vajutades kassetti esiküljel paiknevat nuppu alla.

Akukasseti paigaldamiseks joondage akukasseti keel korpuse soonega ja libistage kassett oma kohale. Paigaldage akuadapter alati nii kaugemale, et see lukustuks klõpsatusega oma kohale. Kui näete nupu ülasaosas punast osa, pole kassett täielikult lukustunud.

⚠ETTEVAATUST: Paigaldage akukassett alati täies ulatuses nii, et punast osa ei jääks näha. Muidu võib adapter juhuslikult tööriistast välja kukkuda ning põhjustada teile või läheduses viibivatele isikutele vigastusi.

⚠ETTEVAATUST: Ärge rakendage akukasseti paigaldamisel jõudu. Kui kassett ei lähe kergesti sisse, pole see õigesti paigaldatud.

MÄRKUS: Tööriist ei tööta ainult ühe akukassetiga.

Tööriista/aku kaitsesüsteem

Tööriist on varustatud tööriista või aku kaitsesüsteemiga. Süsteem lülitab mootori automaatselt välja, et pikendada tööriista ja aku tööiga. Tööriist seiskub käitamise ajal automaatselt, kui tööriista või aku kohta kehtib üks järgmistest tingimustest. Teatud tingimustes süttivad lülitkarbil olevad lambid.

Ülekoormuskaitse

Kui tööriista kasutamise käigus hakkab see tarbima ebaharilikult palju voolu, peatub tööriist automaatselt ilma igasuguse signaalita. Sellisel juhul lülitage tööriist välja ning lõpetage tööriista ülekoormuse põhjustanud tegevus. Pärast seda käivitage tööriist uuesti.

Ülekuumenemiskaitse

Kui tööriist on ülekuumenenud, siis see seiskub automaatselt ja lülitkarbi roheline lamp hakkab vilkuma. Sellises olukorras laske tööriistal maha jahtuda enne, kui selle uuesti sisse lülitate.

Ülelaadimiskaitse

















Kui aku laetuse tase on madal, siis seiskub tööriist automaatselt. Lülitkarbi punane lamp süttib ja hakkab vilkuma. Kui seade ei hakka tööle ka lülitite kasutamisel, eemaldage akuhoidikust akud ja laadige neid.

Aku jääkmahutavuse näit

Ainult näidikuga akukassetidele

► **Joon.3:** 1. Märgulambid 2. Kontrollimise nupp

Akukasseti järelejäänud mahutavuse kontrollimiseks vajutage kontrollimise nuppu. Märgulambid süttivad mõneks sekundiks.

Märgulambid			Jääkmahutavus
 Pöleb	 Ei põle	 Vilgub	
			75 - 100%
			50 - 75%
			25 - 50%
			0 - 25%
			Laadige akut.
			Akul võib olla tõrge.
			

MÄRKUS: Näidatud mahutavus võib veidi erineda tegelikust mahutavusest olenevalt kasutustingimustest ja ümbritseva keskkonna temperatuurist.

Lüliti funktsioneerimine

⚠ETTEVAATUST: Kontrollige alati enne aku kääride külge ühendamist, kas lüliti päästik funktsioneerib nõuetekohaselt ja liigub lahtilaskmisel tagasi väljalülitatud asendisse.

⚠ETTEVAATUST: Kui tööriista ei kasutata, peab I/O-lüliti olema alati asendis „O”

⚠ETTEVAATUST: Ärge vajutage I/O-lüliti „I” (sees) asendisse, samal ajal lüliti päästikut vajutades. Lõiketera võib kergelt sulguda ja põhjustada kehavigastusi.

Tööriista sisselülitamiseks toimige järgmiselt:

1. Ühendage lülitikarp, ühendusjuhe ja käärid. (Vt jaotist „Ühendusjuhtme paigaldamine”.)
2. Hoidke kääre kindlalt käes ja vajutage I/O-lüliti asendisse „I” (sees). Süttib roheline pilootlamp.
► **Joon.4:** 1. I/O-lüliti 2. Pilootlamp (roheline) 3. Pilootlamp (punane)
3. Kui I/O-lüliti on sisse lülitatud, on kääriterad lukustatud režiimis. Luku vabastamiseks vajutage kaks korda lüliti päästikule. Ülemine kääritera avaneb automaatselt.
4. Kääritera sulgemiseks vajutage lüliti päästikule.
► **Joon.5:** 1. Lüliti päästik

Automaatse lukustatud režiimi ja väljalülitatud režiimi vahetamine

Ohutuse huvides lülitub tööriist automaatselt lukustatud režiimi või välja lülitatud režiimi, kui kindla aja jooksul ei ole tööriista kasutatud.

5 minuti möödudes: Tööriist lülitub lukustatud režiimi. Luku vabastamiseks vajutage kaks korda päästikule. 15 minuti möödudes: Tööriist lülitub välja lülitatud režiimi ja roheline pilootlamp kustub. Vajutage I/O-lüliti korra asendisse „O” (väljas) ja seejärel uuesti asendisse „I” (sees) ning vajutage luku vabastamiseks kaks korda lüliti päästikule.

Nurga valimise hooa avamine

► **Joon.6:** 1. Nurga valimise hooa avamine

Kallutades avamisnurga valimise hooa vasakule, saate ülemist kääritera laiemalt avada. Ülemise kääritera avamisnurga piiramiseks vajutage esmalt lõpuni lüliti päästikule ja viige avamisnurga valimishoob seejärel otse-asendisse.

Lõikesügavuse reguleerimine

⚠ETTEVAATUST: Hoidke oma käed ja kehaosad lõiketeradest eemal. Muidu võib tulemuseks olla kehavigastus.

Pärast kääritera teritamist või vahetamist tuleb vajaduse korral lõikesügavust reguleerida. Lülitage tööriist sisse, vajutage kääriterade avamiseks kaks korda päästikule ning vajutage I/O-lüliti seejärel asendisse „O” (väljas). Lõikesügavuse suurendamiseks keerake lõikesügavuse reguleerimiskruvi kuuskantvõtmega päripäeva. Lõikesügavuse vähendamiseks keerake lõikesügavuse reguleerimiskruvi vastupäeva.

► **Joon.7:** 1. Lõikesügavuse reguleerimiskruvi

MÄRKUS: Kontrollige pärast reguleerimist lõikesügavust. Kui lõikesügavus on liiga väike, ei pruugi haru täielikult läbi lõigata.

Lülitkarbi pilootlambid

► **Joon.8:** 1. I/O-lüliti 2. Pilootlamp (roheline) 3. Pilootlamp (punane)

Roheline ja punane lamp annavad märku järgmiselt: (Pöleb: ● Ei põle: ○ Vilgub: ✨)

- Roheline lamp süttib: tööriist on sisse lülitatud.

Roheline	Punane
●	○

- Roheline ja punane lamp süttivad: kui sisestate aku akuhooidikusse ajal, kui I/O-lüliti on asendis „I” (sees), süttivad mõlemad lambid ja tera ei liigu vaamtamata päästikule vajutamisele. Sellises olukorras vajutage I/O-lüliti asendisse „O” (väljas) ja vajutage I/O-lüliti seejärel uuesti asendisse „I” (sees).

Roheline	Punane
●	●

- Roheline lamp vilgub: tööriist on üle kuumenenud. Laske tööriistal maha jahtuda enne, kui selle uuesti sisse lülitate.

	Roheline	Punane

- Roheline lamp süttib ja punane lamp vilgub või süttib: aku on peaaegu või täielikult tühi. Laadige akusid. Kui üks akudest hakkab tühjenema, vilgub punane lamp ka siis, kui teine aku on täis.

	Roheline	Punane

- Roheline ja punane lamp vilguvad vaheldumisi: tööriist on tuvastanud purunenud juhtme. Kontrollige ühendusjuhtme ühendusi lülitakarbis ja kääride juures. Kui lambid vilguvad jätkuvalt vaheldumisi, lõpetage kohe tööriista kasutamine, ühendage lahti ühendusjuhe, eemaldage aku ja paluge kohalikul ametlikul teeninduskeskusel seade remonti võtta.

	Lambid vilguvad vaheldumisi	

KOKKUPANEK

⚠ETTEVAATUST: Kandke alati hoolt selle eest, et tööriist oleks enne igasuguseid hooldustöid välja lülitatud ja akukassett eemaldatud.

Akuhoidiku paigaldamine seljakotti

▶ **Joon.9:** 1. Pannal 2. Akuhoidik 3. Rihm

- Juhtige lülitarkar läbi seljakoti avause (vasakul või paremal).
- Juhtige pannal läbi akuhoidiku ruudukujulise ava ja kinnitage akuhoidik rihmaga. Kontrollige, kas akuhoidik asub kindlalt seljakotis.

Tööriistahoidiku paigaldamine

▶ **Joon.10:** 1. Tööriistahoidik 2. Rihm

Juhtige alumise kinnitusklambri rihm läbi tööriistahoidiku avause.

Rakmete reguleerimine

Reguleerige rakmeid järgmiselt:

- Sulgege ja avage alumine kinnitusklamber ning kohandage rihma pikkust.

▶ **Joon.11:** 1. Alumine kinnitusklamber
- Reguleerige õlarihma pikkust.

▶ **Joon.12**
- Reguleerige ülemise kinnitusklambri asukohta. Sulgege ja avage ülemine kinnitusklamber ning kohandage rihma pikkust.

▶ **Joon.13:** 1. Ülemine kinnitusklamber

⚠ETTEVAATUST: Hädaolukorda sattudes avage kiirelt ülemine ja alumine kinnitusklamber, vabastage õlarihma ja pange seljakott maha.

Ühendusjuhtme paigaldamine

⚠ETTEVAATUST: Enne ühendusjuhtme paigaldamist veenduge alati, et lülitarkarbi I/O-lüliti oleks asendis „0”.

⚠ETTEVAATUST: Ärge kasutage seadet, kui ühendusjuhe on kahjustatud.

TÄHELEPANU: Ärge kahjustage ühendusjuhet. Ärge kandke tööriista ühendusjuhtmet kinni hoides. Hoidke ühendusjuhe eemal kuumusest, õlist või teravatest servadest. Muidu võib ühendusjuhe kahjustada saada.

Kinnitage ühendusjuhte järgmisel viisil lülitarkarbi ja kääridega:

- Kõigepealt viige kohakuti ühendusjuhtme pistikul ja lülitarkarbi pistikul olevad kolmnurgamärgid. Lükake ühendusjuhtme pistik lülitarkarbi pistikusse. Seejärel joondage liitmiku märgised kolmnurgamärkidega ning suruge ja keerake liitmi kinni.

▶ **Joon.14:** 1. Kolmnurgamärk 2. Ühendusjuhe 3. Lülitarkar 4. Liitmil olev märgis 5. Liitmik

TÄHELEPANU: Pöörake liitmikku ja joondage liitmil olev märgis kolmnurgamärkidega enne, kui asute ühendusjuhet lahti ühendama.

- Riputage lülitarkar võõle või ülemisele rihmale.

▶ **Joon.15**
- Suruge ühendusjuhe juhtmehoidiku silmusesse.

▶ **Joon.16**

Riputage juhtmehoidik ülemisele rihmale või võõrihmale, millel ei ripu lülitarkar.

Juhtmehoidik ei lase ühendusjuhtmel suvaliselt ümber teie keha ripneda ja samuti ei lase juhtmehoidik ühendusjuhet juhuslikult läbi lõigata.

- ▶ **Joon.17**
- ▶ **Joon.18**

TÄHELEPANU: Ärge riputage juhtmehoidikule midagi muud peale ühendusjuhtme. Muidu võib juhtmehoidik puruneda.

TÄHELEPANU: Ärge rakendage juhtmehoidiku ava juures jõudu. Muidu võib juhtmehoidja puruneda või deformeeruda.

- Pange käerihm oma käele. Lükake ühendusjuhe läbi käerihma.

▶ **Joon.19:** 1. Käerihm

5. Kõigepealt viige kohakuti ühendusjuhtme pistikul ja kääride pistikul olevad kolmnurgamärgid. Lükake ühendusjuhtme pistik kääride pistikusse. Seejärel joondage liitmiku märgised kolmnurgamärkidega ning suruge ja keerake liitmi kinni.

- ▶ **Joon.20:** 1. Kolmnurgamärk 2. Ühendusjuhe 3. Käärid 4. Liitmil olev märgis 5. Liitmik

TÄHELEPANU: Pöörake liitmikku ja joondage liitmil olev märgis kolmnurgamärkidega enne, kui asute ühendusjuhet lahti ühendama.

Kääride asetamine tööriistahoidikusse

Vajutage lüliti päästikule, et sulgeda kääriterad ja vajutage tööriista väljalülitamiseks I/O-lüliti asendisse „O”. Seejärel pange käärid tagasi tööriistahoidikusse ja kinnitage käärid hoidiku rihmaga.

TÖÖRIISTA KASUTAMINE

⚠ETTEVAATUST: Hoidke tööriistast alati kindlalt kinni. Seiske kindlas asendis.

⚠ETTEVAATUST: Hoidke oma kehaosad töötavatest lõiketeradest eemal.

⚠ETTEVAATUST: Kontrollige enne kasutamist terasid, tera polte ja teisi osasid kulumise või kahjustuse suhtes. Ohutu töötamise tagamiseks vahetage kulunud või kahjustunud osad uute vastu.

TÄHELEPANU: Kui tera jääb töötamise käigus oksa külge kinni, ärge tera väänake. Sellises olukorras lülitage tööriist välja ja tõmmake terad aeglaselt otse oksast välja. Muidu võite lõiketera kahjustada.

TÄHELEPANU: Juhul kui lõikate liiga jämedat oksa või midagi liiga kõva, rakendub ülekoormuse kaitse ja tööriist seiskub. Sellises olukorras, kus ülemine kääritera on liiga laialt avatud ja lüliti päästik on lõpuni vajutatud, sulgub ülemine lõiketera mõnevõrra, kui vajutate I/O-lüliti tööriista taaskäivitamiseks asendisse „I” (sees).

Oksade kärpimine

► Joon.21

Lõigake oksa ükshaaval. Maksimaalne oksade jämedus, mida nende kääridega on võimalik lõigata, on ligikaudu 33mm. Tagage kogu aeg kindel toetuspind ja tasakaal.

Pärast kasutamist

Sulgege kääriterad, vajutage I/O-lüliti asendisse „O” (väljas), ühendage ühendusjuhe kääride ja lülitikarbi vahelt lahti ning eemaldage akud akuhoidikust. Hoidke kääre kuivas, kõrgel või lukustatud kohas – laste käeulatusel eemal.

TÄHELEPANU: Kui kääre ei kasutata, eemaldage aku. Muidu lüheneb aja jooksul aku mahutavus.

Püüdur

Lisatarvik

Püüdur on kasulik lillede korjamisel. See hoiab lille pärast lõikamist.

Kui püüduri ja alumise tera vahemik ei ole teie tegevuseks sobiv, reguleerige seda kruvi vabastamisega.

► Joon.22: 1. Püüdur 2. Kruvi

HOOLDUS

⚠ETTEVAATUST: Enne kontroll- või hooldus- toimingute tegemist kandke alati hoolt selle eest, et tööriist oleks välja lülitatud ja akukasett korpuse küljest eemaldatud.

⚠ETTEVAATUST: Kandke lõiketera käsitsemisel kaitsekindaid. Muidu võib see põhjustada kehavigastuse.

TÄHELEPANU: Ärge kunagi kasutage bensiini, vedeldit, alkoholi ega midagi muud sarnast. Selle tulemuseks võib olla luitumine, deformatsioon või pragunemine.

Terade hooldus

TÄHELEPANU: Terade hooldamata jätmine võib põhjustada terade ülemäärast hõõrdumist ning lühendada tööaega aku laadimiskorra kohta.

Kontrollige kääriterasid enne ja pärast kasutamist hoolikalt. Pärast tööd puhastage lõiketerad jäiga harjaga. Seejärel pühkige terasid riidelapiga. Kandke lõiketerale ja liikuvale osale ehtsat Makita masinaõli.

► Joon.23

Terade teritamine

Ülemine kääritera

1. Asetage teemantviili lame külge tera servale.

Lükake teemantviili tera otsa suunas, et teritada tera kogu selle ulatuses.

Hoidke sama kontakti viili pinnaga terve tera pikkuses.

► Joon.24: 1. Teemantviil

2. Asetage teemantviili lame külge õrnalt lõiketera vastasküljele.

Liigutage teemantviili kergelt tera otsa suunas, et eemaldada kidad.

► Joon.25

TÄHELEPANU: Ärge teritage seda külge ülemäära. Viilige kergelt vaid kidade eemaldamiseks. Muidu võib tera lõtk muutuda liiga suureks ja tera tööiga võib muutuda lühemaks.

Alumine kääritera

1. Asetage teemantviili kumer külge tera servale.

Lükake teemantviili tera otsa suunas, et teritada tera kogu selle ulatuses.

► Joon.26

2. Asetage teemantviili lame külge õrnalt lõiketera vastasküljele.

Liigutage teemantviili kergelt tera otsa suunas, et eemaldada kidad.

► Joon.27

TÄHELEPANU: Ärge teritage seda külge ülemäära. Viilige kergelt vaid kidade eemaldamiseks. Muidu võib tera lõtk muutuda liiga suureks ja tera tööiga võib muutuda lühemaks.

Tera lõtku reguleerimine

- **Joon.28:** 1. Plaadi fikseerimispoltt 2. Lukustusplaat 3. Plaadi pingutusmutter

Reguleerige aegajalt lõiketerade lõtku, tegutsedes järgmiselt:

1. Lülitage tööriist sisse ja vajutage kääriterade avamiseks lüliti päästikule.
2. Kui kääriterad on avatud, lülitage tööriist välja. Ühendage ühendusjuhe tööriista küljest lahti.
3. Lõdvendage plaadi fikseerimispoltt. Seejärel eemaldage lukustusplaat.
4. Reguleerige käega terade pingutusmutrit (tera pingutusmutri pingutusjõud: ligikaudu 0,5 N•m).
5. Paigaldage uuesti lukustusplaat ja plaadi fikseerimispoltt.
6. Kontrollige terade tihedust, terad ei tohi lõgiseda, kuid neid peab olema võimalik käega avada ja sulgeda 3 mm ulatuses. Kui terad on liiga tihedad või lõdvad, reguleerige lõtku uuesti.

TÄHELEPANU: Pöörake tähelepanu terade lõtkule. Liiga suur lõtk võib põhjustada nüri lõiget, liiga väike lõtk võib aga põhjustada mootori ülekoormust ja lõhendada tööriista töötamisega.

Kääriterade eemaldamine või paigaldamine

Kääriterade eemaldamiseks toimige järgmiselt:

1. Kallutage avamisnurga valimise hooba esmalt vasakule, et ülemisi terasid täielikult avada.
 2. Lülitage tööriist sisse ja vajutage kääriterade avamiseks lüliti päästikule.
 3. Kui kääriterad on avatud, lülitage tööriist välja. Ühendage ühendusjuhe tööriista küljest lahti.
- **Joon.29**

4. Eemaldage kuuskrantvõtmega lüliti päästiku lähedal asuvad kaks polti.

Eemaldage päästikukaitse, eraldades päästikukaitse keele korpuse soonest.

- **Joon.30:** 1. Poldid 2. Päästikukaitse

5. Eemaldage lamekruvikeeraja vms-ga hoovalt lukustusseib.

- **Joon.31:** 1. Lukustusseib 2. Hoob

TÄHELEPANU: Lukustusseib on kuluosa. Ärge kasutage lukustusseibi kokkupanemisel uuesti.

6. Eemaldage ettevaatlikult sõrm.

- **Joon.32:** 1. Sõrm

7. Eemaldage korpuse küljelt kaks polti.

- **Joon.33:** 1. Poldid

8. Eemaldage korpusest hoolikalt ülemine ja alumine kääritera.

- **Joon.34**

9. Ülemise ja alumise tera eraldamiseks vabastage esmalt plaadi fikseerimispoltt.

Seejärel eemaldage lukustusplaat.

- **Joon.35:** 1. Plaadi fikseerimispoltt 2. Lukustusplaat

MÄRKUS: Asendades kõva haru lõiketerad õhukese haru teradega või vastupidi, tuleb asendada ka plaadi fikseerimispoltt.

10. Vabastage ja eemaldage terade pingutusmutter.

- **Joon.36:** 1. Tera pingutusmutter 2. Tera pingutuspoltt

MÄRKUS: Asendades kõva haru lõiketerad õhukese haru teradega või vastupidi, tuleb asendada ka tera pingutuspoltt.

Kääriterade paigaldamiseks tehke eespool kirjeldatud toimingud vastupidises järjekorras. Veenduge, et kõik poldid oleks kindlalt pingutatud.

Pärast tera paigaldamist reguleerige alati tera lõtku. (Vt jaotist „Tera lõtku reguleerimine“.)

Kääriterade paigaldamiseks tehke eespool kirjeldatud toimingud vastupidises järjekorras. Kääriterade paigaldamisel pöörake tähelepanu järgmistele punktidele:

- Kandke terade pingutuspoldeile ja terade vahele masinaõli või määret.
 - Kui teil ei õnnestu plaadi fikseerimispoltti korralikult kohale asetada, eemaldage lukustusplaadilt esmalt O-rõngas ja plaadi fikseerimispoltt. Seejärel pöörake lukustusplaat ümber ning pange O-rõngas ja plaadi fikseerimispoltid tagasi.
 - Päästikukaitset paigaldades viige päästikukaitse keel kohakuti korpuse soonega.
- **Joon.37**
- Veenduge, et kõik poldid oleks kindlalt pingutatud.
 - Pärast tera paigaldamist reguleerige alati tera lõtku. (Vt jaotist „Tera lõtku reguleerimine“.)
 - Pärast tera paigaldamist reguleerige alati lõikesügavust. (Vaadake jaotist „Lõikesügavuse reguleerimine“.)

Veaotsing

Enne remonditaotluse esitamist vaadake, kas teil õnnestub tõrget ise kõrvaldada. Kõrvalekallete leidmisel kontrollige oma tööriista juhendis toodud kirjelduse järgi. Kui all kirjeldatud lahendus ei suuda probleemi kõrvaldada, paluge kohalikul ametlikul teeninduskeskusel seade remontida. Ärge muutke ega eemaldage ühtegi osa vastupidi juhendile.

Tõrge	Võimalik põhjus (riike)	Lahendus
Kääritera ei liigu ka lüliti päästikule vajutamisel.	Aku laetuse tase on madal.	Laadige akut.
	I/O-lüliti on väljas-asendis.	Vajutage I/O-lüliti asendisse „I“.
	Käärid on lukustatud.	Vabastage käärid lukustusest, järgige jaotises „Lülitamise“ toodud samme.
	Ühendusjuhe on lahti.	Kontrollige kääride ja lülitiarki ühendusjuhtme ühenduskohti.
	I/O-lüliti on akukasseti sisestamise ajal asendis „sees“.	Vajutage I/O-lüliti asendisse „O“ (väljas) ja vajutage I/O-lüliti seejärel uuesti asendisse „I“ (sees).
Lüliti päästiku defekt.	Lõpetage kohe tööriista kasutamine ja paluge kohalikul ametlikul teeninduskeskusel tööriist remontida.	
Kääriterad on oksa sisse kinni jäänud.	Oks on liiga jäme.	Vabastage lüliti päästik. Vajutage I/O-lüliti asendisse „O“. Seejärel tõmmake terad aeglaselt otse oksast välja.
Lüliti päästik on lukustatud ja seda ei ole võimalik vajutada.	Lõiketerade avamisel kasutatakse jõudu.	Lülitage I/O-lüliti välja ja uuesti sisse. (Ülemine käaritera sulgub siselülitumisel vähesel määral.)
Lõikamine ei ole sujuv.	Kääriterad on nürid.	Teritage käariterad või reguleerige terade lõtku.
	Kääriterad on kulunud.	Vahetage lõiketerad.

Toote OHUTUSE ja TÖÖKINDLUSE tagamiseks tuleb vajalikud remonttööd ning muud hooldus- ja reguleerimistööd lasta teha Makita volitatud teeninduskeskustes või tehase teeninduskeskustes. Alati tuleb kasutada Makita varuosid.

VALIKULISED TARVIKUD

ÄTTEVAATUST: Neid tarvikuid ja lisaseadiseid on soovitatav kasutada koos Makita tööriistaga, mille kasutamist selles kasutusjuhendis kirjeldatakse. Muude tarvikute ja lisaseadiste kasutamisega kaasneb vigastada saamise oht. Kasutage tarvikuid ja lisaseadiseid ainult otstarbekohaselt.

Saate vajaduse korral kohalikust Makita teeninduskeskusest lisateavet nende tarvikute kohta.

- Ülemine käaritera
- Ülemine käaritera (kõva haru jaoks)
- Ülemine käaritera (õhukese haru jaoks)
- Alumine käaritera
- Alumine käaritera (kõva haru jaoks)
- Alumine käaritera (õhukese haru jaoks)
- Plaadi fikseerimispolts (õhukese haru jaoks)
- Tera pingutuspolts (õhukese haru jaoks)
- Püüdur (hoiab pärast lõikamist lille)
- Teemantviil
- Käerihm
- Tööriistahoidik
- Juhtmehoidik
- Makita algupärane aku ja laadija

MÄRKUS: Mõned nimekirjas loetletud tarvikud võivad kuuluda standardvarustusse ning need on lisatud tööriista pakendisse. Need võivad riigiti erineda.

ТЕХНИЧЕСКИЕ ХАРАКТЕРИСТИКИ

Модель:	DUP361	DUP362
Макс. производительность резки	33 мм	
Общая длина (секаторная часть)	305 мм	
Номинальное напряжение	36 В пост. тока	
Масса нетто (секаторная часть)	0,77 - 0,82 кг	

- Благодаря нашей постоянно действующей программе исследований и разработок указанные здесь технические характеристики могут быть изменены без предварительного уведомления.
- Технические характеристики могут различаться в зависимости от страны.
- Масса, только секаторная часть, согласно стандарту EPTA 01/2014

Подходящий блок аккумулятора и зарядное устройство

Блок аккумулятора	BL1815N / BL1820 / BL1820B / BL1830 / BL1830B / BL1840 / BL1840B / BL1850 / BL1850B / BL1860B
Зарядное устройство	DC18RC / DC18RD / DC18RE / DC18SD / DC18SE / DC18SF

- В зависимости от региона проживания некоторые блоки аккумуляторов и зарядные устройства, перечисленные выше, могут быть недоступны.

⚠ ОСТОРОЖНО: Используйте только перечисленные выше блоки аккумуляторов и зарядные устройства. Использование других блоков аккумуляторов и зарядных устройств может привести к травме и/или пожару.

Символы

Ниже приведены символы, используемые для обозначения. Перед использованием убедитесь, что вы понимаете их значение.

	Прочитайте руководство по эксплуатации.
	Бережь от влаги.
	Опасность! Возможен разлет твердых предметов.
	Не допускайте посторонних к месту работ.
	Только для стран ЕС Не выбрасывайте электрооборудование или аккумуляторы вместе с бытовым мусором! В соответствии с европейскими директивами об утилизации электрического и электронного оборудования, о батареях и аккумуляторах, а также использованных батареях и аккумуляторах и их применении в соответствии с местными законами электрооборудование, батареи и аккумуляторы, срок эксплуатации которых истек, должны утилизироваться отдельно и передаваться для утилизации на предприятие, соответствующее применяемым правилам охраны окружающей среды.

Назначение

Инструмент предназначен для обрезания ветвей.

Шум

Типичный уровень взвешенного звукового давления (A), измеренный в соответствии с EN50636-2-94:

Модель DUP361

Уровень звукового давления (L_{pA}): 70 дБ (или менее)
Погрешность (K): 3,2 дБ (A)

Модель DUP362

Уровень звукового давления (L_{pA}): 70 дБ (или менее)
Погрешность (K): 1,4 дБ (A)

Уровень шума при выполнении работ может превышать 80 дБ (A).

⚠ ОСТОРОЖНО: Используйте средства защиты слуха.

Вибрация

Суммарное значение вибрации (сумма векторов по трем осям), определенное в соответствии с EN50636-2-94:

Модель DUP361

Распространение вибрации (a_h): 2,5 м/с² или менее
Погрешность (K): 1,5 м/с²

Модель DUP362

Распространение вибрации (a_h): 2,5 м/с² или менее
Погрешность (K): 1,5 м/с²

ПРИМЕЧАНИЕ: Заявленное общее значение распространения вибрации измерено в соответствии со стандартной методикой испытаний и может быть использовано для сравнения инструментов.

ПРИМЕЧАНИЕ: Заявленное общее значение распространения вибрации можно также использовать для предварительных оценок воздействия.

⚠ОСТОРОЖНО: Распространение вибрации во время фактического использования электроинструмента может отличаться от заявленного значения в зависимости от способа применения инструмента и в особенности от типа обрабатываемой детали.

⚠ОСТОРОЖНО: Обязательно определите меры безопасности для защиты оператора, основанные на оценке воздействия в реальных условиях использования (с учетом всех этапов рабочего цикла, таких как выключение инструмента, работа без нагрузки и включение).

Декларация о соответствии ЕС

Только для европейских стран

Декларация о соответствии ЕС включена в руководство по эксплуатации (Приложение А).

Правила безопасности при эксплуатации аккумуляторного секатора

⚠ОСТОРОЖНО: Ознакомьтесь со всеми инструкциями и рекомендациями по технике безопасности. Невыполнение инструкций и рекомендаций может привести к поражению электротоком, пожару и/или тяжелым травмам.

Сохраните брошюру с инструкциями и рекомендациями для дальнейшего использования.

Термин "электроинструмент" в предупреждениях относится ко всему инструменту, работающему от сети (с проводом) или на аккумуляторах (без провода).

1. **Используйте индивидуальные средства защиты. Всегда надевайте защитные очки.** Такие средства индивидуальной защиты, как маска от пыли, защитная нескользящая обувь, каска или наушники, используемые в соответствующих условиях, позволяют снизить риск получения травмы.
2. **Во время работы с электроинструментом всегда надевайте защитные очки.** Очки должны соответствовать ANSI Z87.1 для США, EN 166 для Европы, или AS/NZS 1336 для Австралии и Новой Зеландии. В Австралии и Новой Зеландии оператор также обязан носить защитную маску.

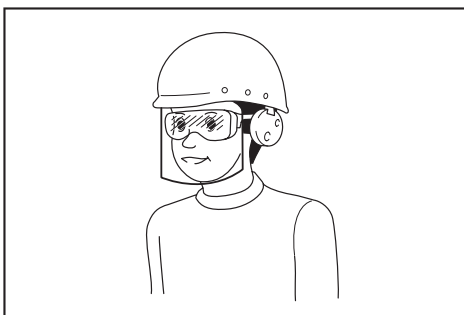

Ответственность за использование средств защиты операторами и другим персоналом вблизи рабочей зоны возлагается на работодателя.

3. **Не допускайте случайного запуска.** Прежде чем подсоединять инструмент к источнику питания и/или аккумуляторной батарее, поднимать или переносить инструмент, убедитесь, что переключатель находится в выключенном положении. Переноска электроинструмента с пальцем на выключателе или подача питания на инструмент с включенным выключателем может привести к несчастному случаю.
4. **Одевайтесь соответствующим образом.** Не надевайте свободную одежду или украшения. Ваши волосы, одежда и перчатки должны всегда находиться на расстоянии от движущихся деталей. Свободная одежда, украшения или длинные волосы могут попасть в движущиеся детали устройства.
5. **Данный инструмент предназначен для обрезания ветвей.** Применяйте устройство только по назначению.
6. **Не разрешайте пользоваться изделием детям, людям с ограниченными физическими, сенсорными или умственными возможностями, либо не имеющими соответствующего опыта или знаний для работы с этим оборудованием, а также лицам, не ознакомившимся с данным руководством.** В местном законодательстве могут существовать возрастные ограничения для операторов.
7. **Следите за тем, чтобы маленькие дети не использовали инструмент в качестве игрушки.**
8. **Запрещается эксплуатировать устройство, если поблизости находятся люди (в особенности дети) или животные.**
9. **Не старайтесь дотянуться до чего-либо и постоянно сохраняйте устойчивое положение.** Соблюдайте осторожность на склонах. Не бегите.
10. **Не прикасайтесь к опасным движущимся деталям до полного отключения питания инструмента и/или снятия аккумуляторного блока с инструмента.**
11. **На время эксплуатации инструмента обязательно надевайте длинные брюки и прочную обувь.**

12. **Отключите питание и/или снимите аккумуляторный блок с инструмента:**
 - каждый раз при прекращении работы;
 - перед устранением засора;
 - перед проверкой, очисткой или обслуживанием;
 - после удара о посторонний предмет, чтобы осмотреть устройство на предмет повреждений;
 - если началась ненормальная вибрация инструмента, для немедленной проверки.
 13. **Запрещается эксплуатировать инструмент с неисправными ограждениями или щитками, без защитных устройств или с поврежденным шнуром.**
 14. **Не рекомендуется использовать инструмент в неблагоприятных погодных условиях, особенно в случае риска удара молнии.**
 15. **Запрещается использовать инструмент или выполнять зарядку аккумуляторной батареи во время дождя.**
 16. **Не оставляйте инструмент под дождем или в мокрых местах.**
 17. **Следите за тем, чтобы между лезвиями не попали посторонние предметы.** Если посторонний предмет блокирует лезвия, немедленно выключите инструмент и снимите с него аккумуляторную батарею. Затем выньте посторонний предмет из лезвий.
 18. **Запрещается держать ветку свободной рукой во время выполнения работы.** Держите руки и другие части тела на расстоянии от места распила. Не прикасайтесь к лезвиям, т. к. они очень острые и могут привести к порезу.
 19. **Не оказывайте чрезмерного давления на инструмент при выполнении работы.** Вы можете поскользнуться и получить травму или ненамеренно повредить лезвием какой-нибудь посторонний объект.
 20. **Соблюдайте осторожность, чтобы не повредить электропроводку, которая может быть скрытой.**
 21. **Обязательно проверяйте лезвия перед выполнением работы.**
 22. **Обращайтесь с лезвиями с максимальной осторожностью для предотвращения порезов и травм.**
 23. **Снимайте аккумуляторную батарею с инструмента после каждого использования и перед выполнением осмотра или технического обслуживания.**
 24. **Когда инструмент не используется, храните его в кобуре.**
2. **Заряжайте аккумулятор только зарядным устройством, указанным изготовителем.** Зарядное устройство, подходящее для одного типа аккумуляторов, может привести к пожару при его использовании с другим аккумуляторным блоком.
 3. **Используйте электроинструмент только с указанными аккумуляторными блоками.** Использование других аккумуляторных блоков может привести к травме или пожару.
 4. **Когда аккумуляторный блок не используется, храните его отдельно от металлических предметов, таких как скрепки, монеты, ключи, гвозди, шурупы или другие небольшие металлические предметы, которые могут привести к закорачиванию контактов аккумуляторного блока между собой.** Короткое замыкание между контактами аккумуляторного блока может привести к ожогам или пожару.
 5. **При неправильном обращении из аккумуляторного блока может потечь жидкость.** Избегайте контакта с ней. В случае контакта с кожей промойте место контакта обильным количеством воды. В случае попадания в глаза обратитесь к врачу. Жидкость из аккумулятора может вызвать раздражение или ожоги.
 6. **Не бросайте аккумуляторные блоки в огонь.** Они могут взорваться. Уточните местные правила утилизации аккумуляторов.
 7. **Не вскрывайте и не разбивайте аккумуляторы.** Содержащийся в них электролит очень едкий, вы можете повредить глаза или кожу. При проглатывании может привести к отравлению.
 8. **Не заряжайте аккумулятор под дождем или в местах с повышенной влажностью.**

Сервисное обслуживание

1. **Сервисное обслуживание электроинструмента должно проводиться только квалифицированным специалистом по ремонту и только с использованием идентичных запасных частей.** Это позволит обеспечить безопасность электроинструмента.
2. **Следуйте инструкциям по смазке и замене принадлежностей.**
3. **Ручки инструмента всегда должны быть сухими и чистыми и не должны быть испачканы маслом или смазкой.**

⚠ОСТОРОЖНО: НЕ ДОПУСКАЙТЕ, чтобы удобство или опыт эксплуатации данного устройства (полученный от многократного использования) доминировали над строгим соблюдением правил техники безопасности при обращении с этим устройством. **НЕПРАВИЛЬНОЕ ИСПОЛЬЗОВАНИЕ** инструмента или несоблюдение правил техники безопасности, указанных в данном руководстве, может привести к тяжелой травме.

Эксплуатация и обслуживание электроинструмента, работающего на аккумуляторах

1. **Избегайте опасных сред.** Не используйте инструмент в местах с повышенной влажностью и под дождем. Попавшая в инструмент вода повышает опасность поражения электрическим током.

Важные правила техники безопасности для работы с аккумуляторным блоком

1. Перед использованием аккумуляторного блока прочитайте все инструкции и предупреждающие надписи на (1) зарядном устройстве, (2) аккумуляторном блоке и (3) инструменте, работающем от аккумуляторного блока.
2. Не разбирайте аккумуляторный блок.
3. Если время работы аккумуляторного блока значительно сократилось, немедленно прекратите работу. В противном случае, может возникнуть перегрев блока, что приведет к ожогам и даже к взрыву.
4. В случае попадания электролита в глаза промойте их обильным количеством чистой воды и немедленно обратитесь к врачу. Это может привести к потере зрения.
5. Не замыкайте контакты аккумуляторного блока между собой:
 - (1) Не прикасайтесь к контактам какими-либо токопроводящими предметами.
 - (2) Не храните аккумуляторный блок в контейнере вместе с другими металлическими предметами, такими как гвозди, монеты и т. п.
 - (3) Не допускайте попадания на аккумуляторный блок воды или дождя.Замыкание контактов аккумуляторного блока между собой может привести к возникновению большого тока, перегреву, возможному ожогу и даже поломке блока.
6. Не храните инструмент и аккумуляторный блок в местах, где температура может достигать или превышать 50 °C (122 °F).
7. Не бросайте аккумуляторный блок в огонь, даже если он сильно поврежден или полностью вышел из строя. Аккумуляторный блок может взорваться под действием огня.
8. Не роняйте и не ударяйте аккумуляторный блок.
9. Не используйте поврежденный аккумуляторный блок.
10. Входящие в комплект литий-ионные аккумуляторы должны эксплуатироваться в соответствии с требованиями законодательства об опасных товарах.

При коммерческой транспортировке, например, третьей стороной или экспедитором, необходимо нанести на упаковку специальные предупреждения и маркировку.

В процессе подготовки устройства к отправке обязательно проконсультируйтесь со специалистом по опасным материалам. Также соблюдайте местные требования и нормы. Они могут быть строже.

Закройте или закрепите разомкнутые контакты и упакуйте аккумулятор так, чтобы он не перемещался по упаковке.

11. Выполняйте требования местного законодательства относительно утилизации аккумуляторного блока.
12. Используйте аккумуляторы только с продукцией, указанной Makita. Установка аккумуляторов на продукцию, не соответствующую требованиям, может привести к пожару, перегреву, взрыву или утечке электролита.

СОХРАНИТЕ ДАННЫЕ ИНСТРУКЦИИ.

▲ВНИМАНИЕ: Используйте только фирменные аккумуляторные батареи Makita. Использование аккумуляторных батарей, не произведенных Makita, или батарей, которые были подвергнуты модификациям, может привести к взрыву аккумулятора, пожару, травмам и повреждению имущества. Это также автоматически аннулирует гарантию Makita на инструмент и зарядное устройство Makita.

Советы по обеспечению максимального срока службы аккумулятора

1. Заряжайте блок аккумуляторов перед его полной разрядкой. Обязательно прекратите работу с инструментом и зарядите блок аккумуляторов, если вы заметили снижение мощности инструмента.
2. Никогда не подзаряжайте полностью заряженный блок аккумуляторов. Перезарядка сокращает срок службы аккумулятора.
3. Заряжайте блок аккумуляторов при комнатной температуре в 10 - 40 °C (50 - 104 °F). Перед зарядкой горячего блока аккумуляторов дайте ему остыть.
4. Зарядите ионно-литиевый аккумуляторный блок, если вы не будете пользоваться инструментом длительное время (более шести месяцев).

СИМВОЛ N

Символ N является торговой маркой или зарегистрированной торговой маркой NFC Formula, Inc. в США и других странах мира.

(Данный инструмент оборудован приемником NFC, который используется авторизованными/ заводскими сервисными центрами только в целях обслуживания.)

ОПИСАНИЕ ДЕТАЛЕЙ

► Рис.1

1	Лямочный пояс *	2	Крепление на спину	3	Распределительный блок	4	Контрольная лампа (красная)
5	Контрольная лампа (зеленая)	6	Переключатель ВКЛ./ВыКЛ.	7	Кобура	8	Держатель шнура
9	Соединительный шнур	10	Секатор	11	Триггерный переключатель	-	-

* Форма может отличаться в зависимости от оборудования.

ОПИСАНИЕ РАБОТЫ

▲ВНИМАНИЕ: Перед регулировкой или проверкой функций инструмента обязательно убедитесь, что он выключен и его аккумуляторный блок снят.

Установка или снятие блока аккумуляторов

▲ВНИМАНИЕ: Обязательно выключайте инструмент перед установкой и извлечением аккумуляторного блока.

▲ВНИМАНИЕ: При установке и извлечении аккумуляторного блока крепко удерживайте инструмент и аккумуляторный блок. Если не соблюдать это требование, они могут выскользнуть из рук, что приведет к повреждению инструмента, аккумуляторного блока и травмированию оператора.

► **Рис.2:** 1. Красный индикатор 2. Кнопка 3. Блок аккумулятора 4. Держатель аккумуляторной батареи

Для снятия аккумуляторного блока нажмите кнопку на лицевой стороне и извлеките блок.

Для установки аккумуляторного блока совместите выступ аккумуляторного блока с пазом в корпусе и задвиньте его на место. Устанавливайте блок до упора так, чтобы он зафиксировался на месте с небольшим щелчком. Если вы можете видеть красный индикатор на верхней части клавиши, адаптер аккумулятора не полностью установлен на месте.

▲ВНИМАНИЕ: Обязательно устанавливайте аккумуляторный блок до конца, чтобы красный индикатор не был виден. В противном случае аккумуляторный блок может выпасть из инструмента и нанести травму вам или другим людям.

▲ВНИМАНИЕ: Не прилагайте чрезмерных усилий при установке аккумуляторного блока. Если блок не двигается свободно, значит он вставлен неправильно.

ПРИМЕЧАНИЕ: Инструмент не будет работать с одним аккумуляторным блоком.

Система защиты инструмента/аккумулятора

На инструменте предусмотрена система защиты инструмента/аккумулятора. Она автоматически отключает питание двигателя для продления срока службы инструмента и аккумулятора. Инструмент автоматически остановится во время работы при возникновении указанных ниже ситуаций. В некоторых ситуациях загораются лампы на распределительном блоке.

Защита от перегрузки

Если из-за способа эксплуатации инструмент потребляет очень большое количество тока, он автоматически остановится без включения каких-либо индикаторов. В этом случае выключите инструмент и прекратите работу, повлекшую перегрузку инструмента. Затем включите инструмент для перезапуска.

Защита от перегрева

При перегреве инструмента он останавливается автоматически, а на распределительном блоке мигает зеленая лампа. В таком случае дайте инструменту остыть перед повторным включением.

Защита от переразрядки

















При истощении заряда аккумулятора инструмент автоматически останавливается. Красная лампа на распределительном блоке горит или мигает. Если устройство не работает даже после нажатия переключателей, снимите аккумуляторы с держателя и зарядите их.

Индикация оставшегося заряда аккумулятора

Только для блоков аккумулятора с индикатором

► Рис.3: 1. Индикаторы 2. Кнопка проверки

Нажмите кнопку проверки на аккумуляторном блоке для проверки заряда. Индикаторы загорятся на несколько секунд.

Индикаторы			Уровень заряда
			
			от 75 до 100%
			от 50 до 75%
			от 25 до 50%
			от 0 до 25%
			Зарядите аккумуляторную батарею.
			Возможно, аккумуляторная батарея неисправна.
			

ПРИМЕЧАНИЕ: В зависимости от условий эксплуатации и температуры окружающего воздуха индикация может незначительно отличаться от фактического значения.

Действие выключателя

ВНИМАНИЕ: Перед установкой аккумуляторной батареи на секатор обязательно убедитесь, что его триггерный переключатель нормально работает и возвращается в положение "OFF" (ВЫКЛ.) при отпускании.

ВНИМАНИЕ: Если инструмент не используется, убедитесь, что переключатель ВКЛ./ВЫКЛ. находится в положении ВЫКЛ.

ВНИМАНИЕ: Не переводите переключатель ВКЛ./ВЫКЛ. в положение ВКЛ., если нажат триггерный переключатель. Лезвие слегка закрывается, что может привести к травме.

Чтобы включить инструмент, выполните следующее:

1. Подключите распределительный блок, соединительный шнур и секатор. (См. раздел "Установка соединительного шнура".)

2. Держите секатор прямо и переведите переключатель ВКЛ./ВЫКЛ. в положение ВКЛ. Загорится зеленая контрольная лампа.

► Рис.4: 1. Переключатель ВКЛ./ВЫКЛ.
2. Контрольная лампа (зеленая)
3. Контрольная лампа (красная)

3. Лезвия секатора блокируются, если переключатель ВКЛ./ВЫКЛ. находится в положении ВКЛ. Для разблокировки дважды потяните триггерный переключатель. Верхнее лезвие секатора откроется автоматически.

4. Для закрытия лезвий секатора потяните триггерный переключатель.

► Рис.5: 1. Триггерный переключатель

Режим автоматической блокировки и отключения

В целях обеспечения безопасности инструмент автоматически блокируется или отключается, если он не используется на протяжении определенного периода времени.

Через 5 минут: Инструмент переходит в режим блокировки. Дважды потяните триггерный переключатель, чтобы отключить блокировку.

Через 15 минут: Инструмент автоматически отключается, и зеленая контрольная лампа перестает гореть. Переведите переключатель ВКЛ./ВЫКЛ. в положение ВЫКЛ., а затем снова в положение ВКЛ. После этого дважды потяните триггерный переключатель для отключения блокировки.

Рычаг выбора угла открывания

► Рис.6: 1. Рычаг выбора угла открывания

Наклон рычага выбора угла открывания влево позволит чуть шире открыть верхнее лезвие секатора.

Чтобы ограничить угол открывания верхнего лезвия секатора, сначала переведите триггерный переключатель в крайнее положение, а затем верните рычаг выбора угла открывания в нейтральное положение.

Регулировка глубины резки

ВНИМАНИЕ: Не допускайте приближения лезвий секатора к рукам и другим частям тела. Несоблюдение этой рекомендации может привести к травме.

После заточки или замены лезвий секатора, при необходимости, отрегулируйте глубину резки. Включите инструмент и дважды потяните триггерный переключатель, чтобы открыть лезвия секатора, затем переведите переключатель ВКЛ./ВЫКЛ. в положение ВЫКЛ.

Для увеличения глубины резки поверните регулировочный винт по часовой стрелке с помощью шестигранного ключа. Для уменьшения глубины резки поверните регулировочный винт против часовой стрелки.

► Рис.7: 1. Регулировочный винт глубины резки

ПРИМЕЧАНИЕ: Проверьте глубину резки после регулировки. Если глубина резки слишком маленькая, вы не сможете полностью перерезать ветку.

Контрольные лампы на распределительном блоке

- **Рис.8:** 1. Переключатель ВКЛ./ВЫКЛ.
2. Контрольная лампа (зеленая)
3. Контрольная лампа (красная)

Зеленая и красная лампы обозначают следующее:
(Вкл.: ● Выкл.: ○ Мигает: ☀)

- Горит зеленая лампа: инструмент включен.

Зеленая	Красная
●	○

- Загораются зеленая и красная лампы: если вставить аккумуляторную батарею в держатель, когда переключатель ВКЛ./ВЫКЛ. находится в положении "I" (вкл.), обе лампы загораются и диск не двигается, несмотря на то, что вы нажимаете на триггерный переключатель. В этом случае переведите переключатель ВКЛ./ВЫКЛ. в положение "O" (выкл.), а затем снова верните его в положение "I" (вкл.).

Зеленая	Красная
●	●

- Зеленая лампа мигает: инструмент перегрелся. Дайте инструменту остыть перед повторным включением.

	Зеленая	Красная
	☀	○

- Загорается зеленая лампа, а красная мигает или горит: аккумулятор разряжен, или уровень заряда низкий. Зарядите аккумуляторные батареи. Когда любой из аккумуляторов разряжается, красная лампа начинает мигать, даже если второй аккумулятор полностью заряжен.

	Зеленая	Красная
	●	☀ / ●

- Зеленая и красная лампы мигают попеременно: обнаружен обрыв провода инструмента. Убедитесь в надежности подключения соединительного шнура к распределительному блоку и секатору. Если лампы все еще попеременно мигают, немедленно прекратите работу с инструментом, отключите соединительный шнур, извлеките аккумуляторную батарею и обратитесь в местный авторизованный центр технического обслуживания для выполнения ремонта.

	Лампы попеременно мигают
	○ ● ↔ ● ○

СБОРКА

▲ВНИМАНИЕ: Перед проведением каких-либо работ с инструментом обязательно убедитесь, что инструмент отключен, а блок аккумулятора снят.

Установка держателя аккумуляторной батареи в крепление на спину

- **Рис.9:** 1. Пряжка 2. Держатель аккумуляторной батареи 3. Лямка

1. Протяните распределительный блок через отверстие (справа или слева) в креплении на спину.
2. Протяните лямку через квадратное отверстие держателя аккумуляторной батареи и закрепите держатель лямкой. Убедитесь, что держатель аккумуляторной батареи размещен в креплении на спину ровно.

Установка кобуры

- **Рис.10:** 1. Кобура 2. Лямка

Протяните ремень нижней пряжки через отверстие кобуры.

Регулировка ляточного пояса

Отрегулируйте ляточный пояс следующим образом:

1. Застегните и заблокируйте нижнюю пряжку, затяните ремень.

- **Рис.11:** 1. Нижняя пряжка

2. Отрегулируйте длину плечевой лямки.

- **Рис.12**

3. Отрегулируйте положение верхней пряжки. Застегните и заблокируйте верхнюю пряжку, затяните ремень.

- **Рис.13:** 1. Верхняя пряжка

▲ВНИМАНИЕ: В экстренной ситуации немедленно отстегните верхнюю и нижнюю пряжки, ослабьте лямки и снимите крепление на спину.

Установка соединительного шнура

▲ВНИМАНИЕ: Перед подключением соединительного шнура убедитесь, что переключатель ВКЛ./ВЫКЛ. распределительного блока находится в положении ВЫКЛ.

▲ВНИМАНИЕ: Не используйте инструмент, если соединительный шнур поврежден.

ПРИМЕЧАНИЕ: Аккуратно обращайтесь с соединительным шнуром. Не тяните за соединительный шнур, чтобы переместить инструмент. Располагайте соединительный шнур на расстоянии от источников тепла, масла и острых краев. Несоблюдение данного требования может привести к повреждению шнура.

Подключите соединительный шнур к распределительному блоку и секатору следующим образом:

1. Сначала совместите треугольные отметки штекера соединительного шнура с треугольной отметкой гнезда распределительного блока. Вставьте штекер соединительного шнура в гнездо распределительного блока. Затем совместите отметки на муфте с треугольными отметками, вставьте и поверните муфту, чтобы затянуть ее.

► **Рис.14:** 1. Треугольная метка 2. Соединительный шнур 3. Распределительный блок 4. Отметки на муфте 5. Муфта

ПРИМЕЧАНИЕ: Поверните муфту и перед отключением соединительного шнура сначала совместите отметки на муфте с треугольными метками.

2. Закрепите распределительный блок на пояском или верхнем ремне.

► **Рис.15**

3. Расположите соединительный шнур в петле держателя.

► **Рис.16**

Закрепите держатель шнура на верхнем или пояском ремне (на котором не закреплен распределительный блок). Держатель шнура предотвращает наматывание соединительного шнура вокруг вашего тела, а также защищает шнур от случайного перерезания.

► **Рис.17**

► **Рис.18**

ПРИМЕЧАНИЕ: Не вешайте на держатель ничего, кроме соединительного шнура. Несоблюдение данной инструкции может привести к повреждению держателя.

ПРИМЕЧАНИЕ: Не прикладывайте большого усилия для открывания держателя. Это может стать причиной деформации или поломки держателя шнура.

4. Наденьте повязку на руку. Пропустите соединительный шнур через повязку.

► **Рис.19:** 1. Повязка на руку

5. Сначала совместите треугольные отметки гнезда соединительного шнура с треугольной отметкой штекера секатора. Вставьте штекер секатора в гнездо соединительного шнура. Затем совместите отметки на муфте с треугольными отметками, вставьте и поверните муфту, чтобы затянуть ее.

► **Рис.20:** 1. Треугольная метка 2. Соединительный шнур 3. Секатор 4. Отметки на муфте 5. Муфта

ПРИМЕЧАНИЕ: Поверните муфту и перед отключением соединительного шнура сначала совместите отметки на муфте с треугольными метками.

Размещение секатора в кобуре

Продолжайте удерживать триггерный переключатель, чтобы закрыть лезвия секатора, переведите переключатель ВКЛ./ВЫКЛ. в положение ВЫКЛ. для отключения инструмента. Затем разместите секатор в кобуре и закрепите с помощью лямки.

ЭКСПЛУАТАЦИЯ

▲ВНИМАНИЕ: Всегда держите инструмент прямо. И занимайте устойчивое положение.

▲ВНИМАНИЕ: В процессе работы не допускайте приближения лезвий к какой-либо части тела.

▲ВНИМАНИЕ: Перед использованием осмотрите лезвия, болты лезвий и другие компоненты на предмет износа или повреждений. Чтобы обеспечить безопасность, замените изношенные и поврежденные детали.

ПРИМЕЧАНИЕ: Если лезвие застряло в ветке, не поворачивайте его. В этом случае, отключите инструмент и медленно извлеките лезвие из ветки в прямом положении. Несоблюдение данного требования может привести к повреждению лезвия.

ПРИМЕЧАНИЕ: При резке слишком толстых веток или чего-то прочного срабатывает защита от перегрузки и инструмент отключается. В таком случае, если верхнее лезвие секатора слишком сильно открыто и триггерный переключатель находится в крайнем положении, верхнее лезвие слегка закрывается при переводе переключателя ВКЛ./ВЫКЛ. в положение ВКЛ. для запуска инструмента.

Обрезка деревьев

► **Рис.21**

Режьте ветки по одной. Максимальная толщина веток, которые можно резать этим секатором, составляет около 33мм. Всегда сохраняйте устойчивое положение и баланс.

После использования

Закройте лезвия секатора, переведите переключатель ВКЛ./ВЫКЛ. в положение ВЫКЛ. и отсоедините соединительный шнур от секатора и распределительного блока, затем извлеките аккумуляторные батареи из держателя.

Храните секатор в сухом, запираемом помещении или на верхних полках — вне зоны досягаемости детей.

ПРИМЕЧАНИЕ: Если инструмент не используется, извлеките аккумуляторную батарею. В противном случае, заряд аккумулятора со временем сократится.

Держатель

Дополнительные принадлежности

С помощью держателя удобно собирать цветы. Он временно удерживает цветок после среза.

Если зazor между держателем и нижним лезвием не позволяет вам использовать инструмент, ослабьте винты, чтобы отрегулировать его.

► **Рис.22:** 1. Держатель 2. Винт

ОБСЛУЖИВАНИЕ

⚠ ВНИМАНИЕ: Перед проведением проверки или работ по техобслуживанию всегда проверяйте, что инструмент выключен, а блок аккумулятора снят.

⚠ ВНИМАНИЕ: При работе с лезвием обязательно надевайте защитные перчатки. Несоблюдение данной рекомендации может привести к травме.

ПРИМЕЧАНИЕ: Запрещается использовать бензин, растворители, спирт и другие подобные жидкости. Это может привести к обесцвечиванию, деформации и трещинам.

Техобслуживание лезвий

ПРИМЕЧАНИЕ: Невыполнение обслуживания лезвия может привести к чрезмерному износу и сокращению времени работы от одного заряда аккумулятора.

Перед работой и после нее тщательно осмотрите лезвия секатора.

После эксплуатации очистите лезвия с помощью жесткой щетки. Затем протрите лезвия тканью. Нанесите фирменное машинное масло компании Makita на кромки лезвий и подвижные компоненты.

► Рис.23

Заточка лезвий

Верхнее лезвие секатора

1. Приложите гладкую сторону алмазного напильника к кромке лезвия.

Надавите и проведите напильником по направлению к кончику лезвия для его заточки по всей кромке.

Сохраняйте контакт гладкой стороны с лезвием по всей длине кромки.

► Рис.24: 1. Алмазный напильник

2. Приложите гладкую сторону алмазного напильника к обратной стороне лезвия.

Слегка надавив, проведите напильником по направлению к кончику лезвия для снятия заусенцев.

► Рис.25

ПРИМЕЧАНИЕ: Не затачивайте эту сторону слишком сильно. Слегка отшлифуйте для удаления заусенцев. Несоблюдение этой рекомендации может привести к увеличению зазора между лезвиями или сокращению срока их службы.

Нижнее лезвие секатора

1. Приложите круглую сторону алмазного напильника к кромке лезвия.

Надавите и проведите напильником по направлению к кончику лезвия для его заточки по всей кромке.

► Рис.26

2. Приложите гладкую сторону алмазного напильника к обратной стороне лезвия.

Слегка надавив, проведите напильником по направлению к кончику лезвия для снятия заусенцев.

► Рис.27

ПРИМЕЧАНИЕ: Не затачивайте эту сторону слишком сильно. Слегка отшлифуйте для удаления заусенцев. Несоблюдение этой рекомендации может привести к увеличению зазора между лезвиями или сокращению срока их службы.

Регулировка зазора между лезвиями

► Рис.28: 1. Болт крепления пластины
2. Стопорная пластина
3. Стопорная гайка лезвий

Иногда регулируйте зазор между лезвиями секатора следующим образом:

1. Включите инструмент и потяните триггерный переключатель, чтобы открыть лезвия секатора.
2. Отключите инструмент, когда лезвия открылись. Отключите соединительный шнур от инструмента.
3. Ослабьте болт крепления пластины. Затем снимите стопорную пластину.
4. Вручную отрегулируйте момент затяжки стопорной гайки лезвий (момент затяжки для стопорной гайки лезвия: примерно $0,5 \text{ Н}\cdot\text{м}$).
5. Вновь установите стопорную пластину и болт крепления.
6. Проверьте надежность крепления лезвий. Они не должны шататься, но верхнее лезвие должно вручную открываться и закрываться примерно на 3 мм. Если лезвия закреплены слишком туго или слишком слабо, вновь отрегулируйте зазор.

ПРИМЕЧАНИЕ: Обращайте внимание на зазор лезвий. Слишком большой зазор может стать причиной неэффективности резки, а слишком маленький — перегрузки двигателя и сокращения времени работы инструмента.

Снятие и установка лезвий

Чтобы снять лезвие секатора, выполните следующие действия.

1. Сначала наклоните рычаг выбора угла открывания влево, чтобы полностью открыть лезвия.
2. Включите инструмент и потяните триггерный переключатель, чтобы открыть лезвия секатора.
3. Отключите инструмент, когда лезвия открылись. Отключите соединительный шнур от инструмента.

► Рис.29

4. С помощью шестигранного ключа выверните два болта возле триггерного переключателя.

Снимите предохранитель триггера, отсоединив шпонку между предохранителем и канавкой кожуха.

► Рис.30: 1. Болты 2. Предохранитель триггера

5. Извлеките стопорную E-образную шайбу звена с помощью шлицевой отвертки или схожего инструмента.

► **Рис.31:** 1. Стопорная E-образная шайба 2. Звено

ПРИМЕЧАНИЕ: Стопорная E-образная шайба — деталь однократного применения. Не используйте стопорную E-образную шайбу при повторной сборке.

6. Осторожно извлеките штифт.

► **Рис.32:** 1. Штифт

7. Снимите два болта с двух сторон корпуса.

► **Рис.33:** 1. Болты

8. Аккуратно извлеките верхний и нижний секатор из корпуса.

► **Рис.34**

9. Чтобы снять верхнее и нижнее лезвие, сначала ослабьте болты крепления пластины.

Затем снимите стопорную пластину.

► **Рис.35:** 1. Болт крепления пластины
2. Стопорная пластина

ПРИМЕЧАНИЕ: При замене лезвий для толстых веток на лезвия для тонких веток и наоборот замените также болт крепления пластины.

10. Ослабьте и снимите стопорные гайки лезвий.

► **Рис.36:** 1. Стопорная гайка лезвия 2. Болт крепления лезвия

ПРИМЕЧАНИЕ: При замене лезвий для толстых веток на лезвия для тонких веток и наоборот замените также болт крепления лезвия.

Для установки лезвий секатора выполните описанные выше действия в обратном порядке. Проверьте надежность затяжки всех болтов.

После установки лезвия всегда проверяйте его зазор. (См. раздел “Регулировка зазора между лезвиями”).

Для установки лезвий секатора выполните описанные выше действия в обратном порядке. При установке лезвий секатора учитывайте следующее:

- Необходимо наносить машинное масло или смазку на болты крепления лезвия и между лезвиями.
- Если вы не можете надлежащим образом установить болт крепления пластины, сначала снимите уплотнительное кольцо и болт крепления со стопорной пластины. Затем переверните стопорную пластину и вновь установите уплотнительное кольцо и болт крепления.
- При установке предохранителя триггера совместите шпонку предохранителя с канавкой кожуха.

► **Рис.37**

- Проверьте надежность затяжки всех болтов.
- После установки лезвия обязательно проверьте его зазор. (См. раздел “Регулировка зазора между лезвиями”).
- После установки лезвия обязательно отрегулируйте глубину резки. (См. раздел “Регулировка глубины резки”).

Поиск и устранение неисправностей

Перед оформлением запроса на ремонт попробуйте определить неисправность самостоятельно. При обнаружении любых отклонений выполните диагностику инструмента в соответствии с данным руководством по эксплуатации. Если упомянутый ниже способ не помогает устранить неисправность, обратитесь в местный авторизованный сервисный центр для выполнения ремонта. Никогда не регулируйте и не снимайте компоненты методами, отличными от описанных в руководстве.

Состояние неисправности	Возможная причина (неисправности)	Способ устранения
Лезвие секатора не двигается даже после перемещения триггерного переключателя.	Низкий уровень заряда аккумулятора.	Зарядите аккумуляторную батарею.
	Положение ВыКЛ. переключателя.	Переведите переключатель в положение ВКЛ.
	Секатор заблокирован.	Разблокируйте секатор, следуя инструкциям в пункте “Действие выключателя”.
	Ослаблен соединительный провод.	Проверьте точки подключения соединительного провода к распределительному блоку и секатору.
Лезвия секатора застряли в ветке.	Когда выполняется установка блока аккумулятора, переключатель ВКЛ./ВыКЛ. должен находиться в положении “вкл.”.	Переведите переключатель ВКЛ./ВыКЛ. в положение “О” (выкл.), а затем снова верните его в положение “I” (вкл.).
	Дефект триггерного переключателя.	Немедленно прекратите эксплуатацию инструмента и обратитесь в местный авторизованный сервисный центр для выполнения ремонта.
Триггерный переключатель заблокирован и не может быть перемещен.	Лезвия секатора были открыты с применением усилия.	Отпустите триггерный переключатель. Переведите переключатель в положение ВыКЛ. Затем медленно извлеките лезвия, держа их прямо.
	Лезвия секатора затупились.	Отключите и снова включите инструмент с помощью переключателя ВКЛ./ВыКЛ. (Верхнее лезвие секатора слегка закрывается при включении.)
Срез не ровный.	Лезвия секатора затупились.	Заточите лезвия секатора или отрегулируйте зазор.
	Лезвия секатора изношены.	Замените лезвия.

Для обеспечения БЕЗОПАСНОСТИ и НАДЕЖНОСТИ оборудования ремонт, любое другое техобслуживание или регулировку необходимо производить в уполномоченных сервис-центрах Makita или сервис-центрах предприятия с использованием только сменных частей производства Makita.

ДОПОЛНИТЕЛЬНЫЕ ПРИНАДЛЕЖНОСТИ

⚠ ВНИМАНИЕ: Данные принадлежности или приспособления рекомендуются для использования с инструментом Makita, указанным в настоящем руководстве. Использование других принадлежностей или приспособлений может привести к получению травмы. Используйте принадлежность или приспособление только по указанному назначению.

Если вам необходимо содействие в получении дополнительной информации по этим принадлежностям, свяжитесь с вашим сервис-центром Makita.

- Верхнее лезвие секатора
- Верхнее лезвие секатора (для толстых веток)
- Верхнее лезвие секатора (для тонких веток)
- Нижнее лезвие секатора
- Нижнее лезвие секатора (для толстых веток)
- Нижнее лезвие секатора (для тонких веток)
- Болт крепления пластины (для тонких веток)
- Болт крепления лезвия (для тонких веток)
- Держатель (для удерживания цветка после срезания.)
- Алмазный напильник
- Повязка на руку
- Кобура
- Держатель шнура
- Оригинальный аккумулятор и зарядное устройство Makita

ПРИМЕЧАНИЕ: Некоторые элементы списка могут входить в комплект инструмента в качестве стандартных приспособлений. Они могут отличаться в зависимости от страны.

Makita Europe N.V. Jan-Baptist Vinkstraat 2,
3070 Kortenberg, Belgium

Makita Corporation 3-11-8, Sumiyoshi-cho,
Anjo, Aichi 446-8502 Japan

www.makita.com

885676-987
EN, SV, NO, FI, LV,
LT, ET, RU
20190218