

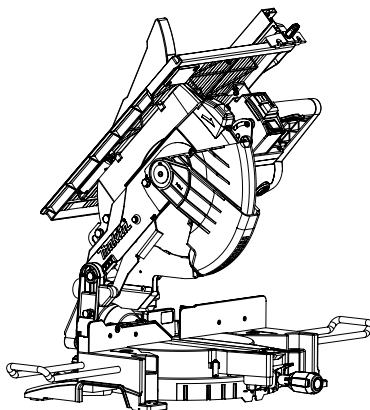

GB	Table Top Miter Saw	INSTRUCTION MANUAL
S	Bänkmonterad geringssåg	BRUKSANVISNING
N	Gjærsag, bordmodell	BRUKSANVISNING
FIN	Pöytä viistosaha	KÄYTTÖOHJE
LV	Galda leņķzāģis	LIETOŠANAS INSTRUKCIJA
LT	Stalinis pjūklas pleištiniamis dygiams pjauti	NAUDOJIMO INSTRUKCIJA
EE	Töölauale kinnitav eeringisaag	KASUTUSJUHEND
RUS	Распиловочный станок	РУКОВОДСТВО ПО ЭКСПЛУАТАЦИИ

LH1201FL

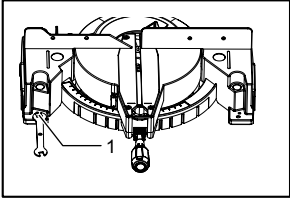



1 012175

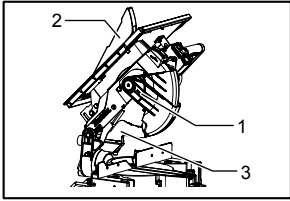

2 012176

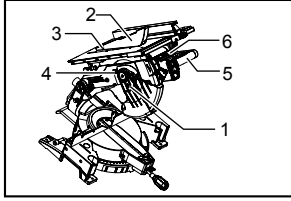

3 012177

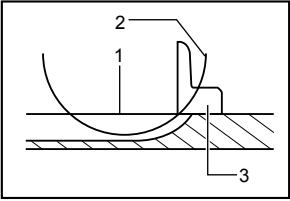

4 012178

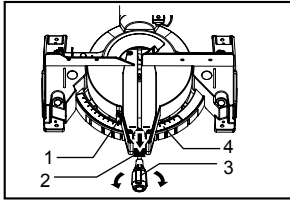

5 012179

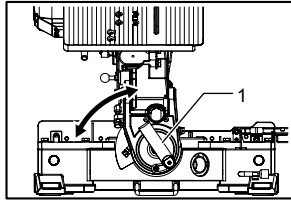

6 015123

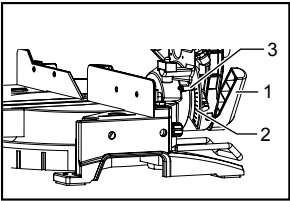

7 012181

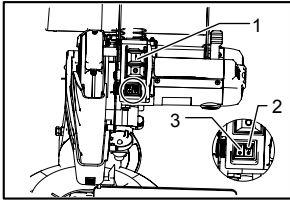

8 012182

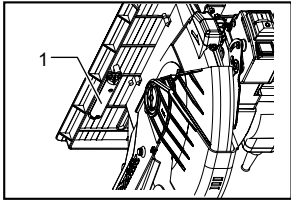

9 012183

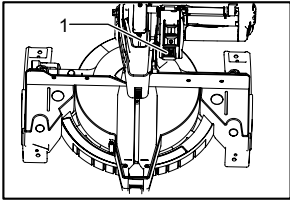

10 012184

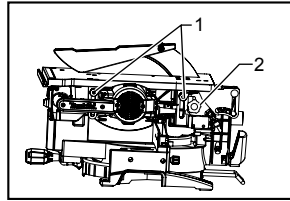

11 015680

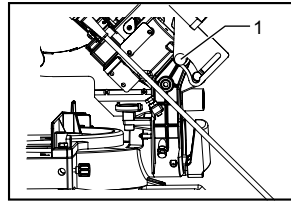

12 012188

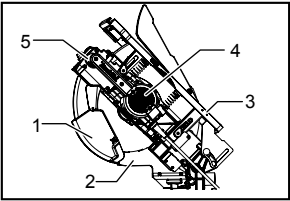

13 012189

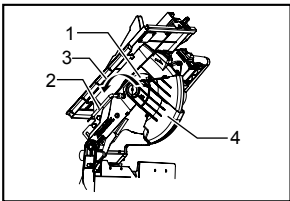

14 012190

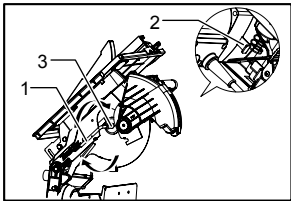

15 012191

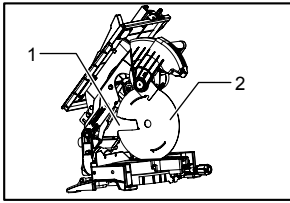

16 012192

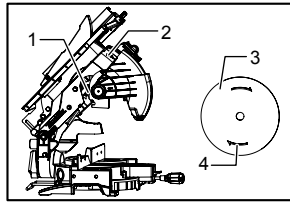

17 012193

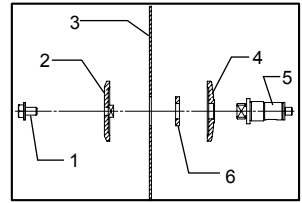

18 012194

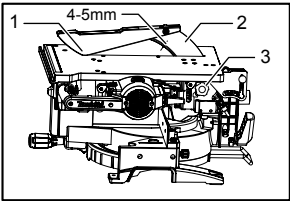

19 015681

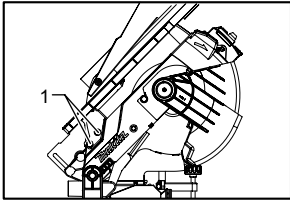

20 012196

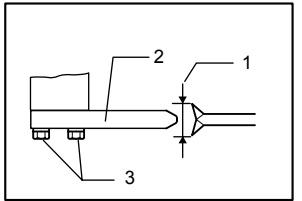

21 012197

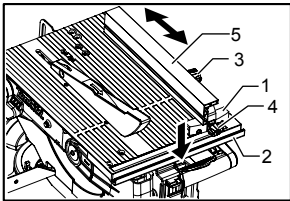

22 015124

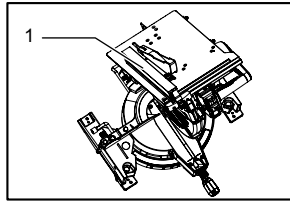

23 012199

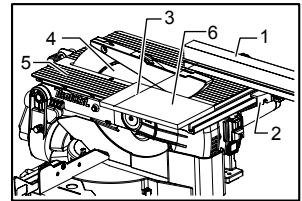

24 015125

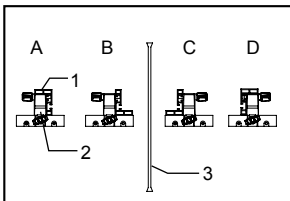

25 012201

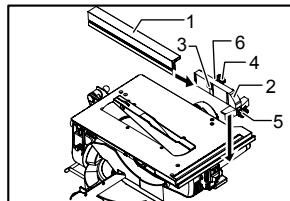

26 012202

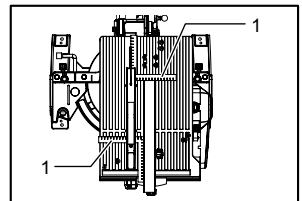

27 012203

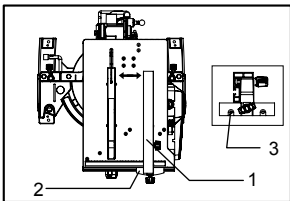

28 012204

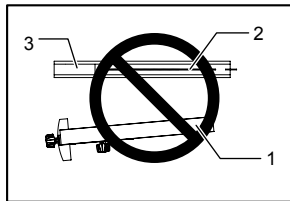

29 012205

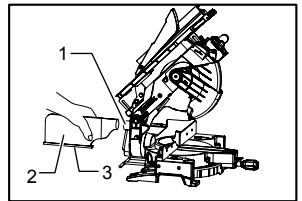

30 012206

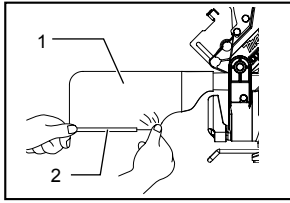

31 012207

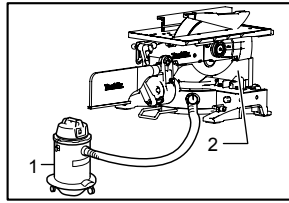

32 012208

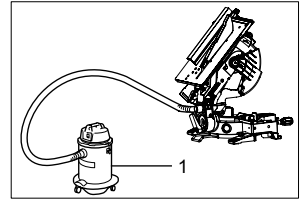

33 012209

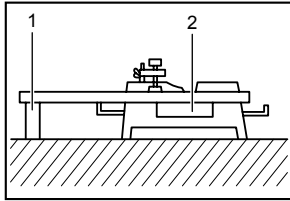

34 001549

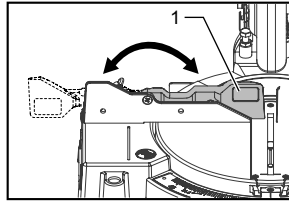

35 015064

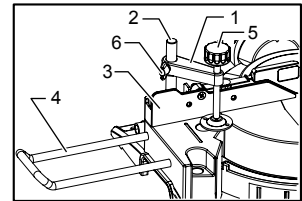

36 015126

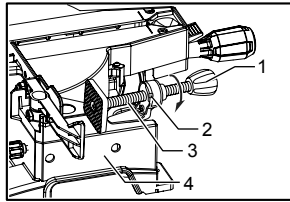

37 015127

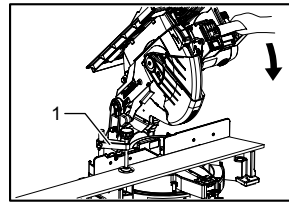

38 015128

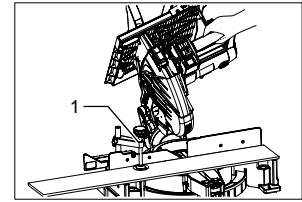

39 015129

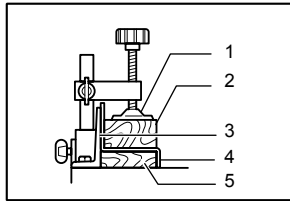

40 001844

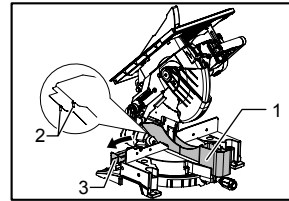

41 015130

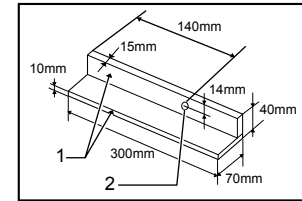

42 005565

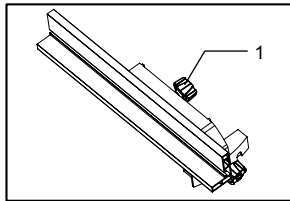

43 012214

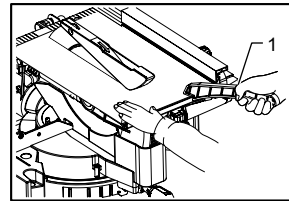

44 015131

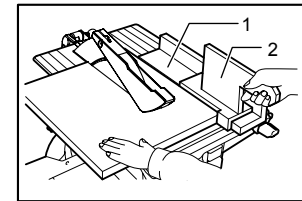

45 012216

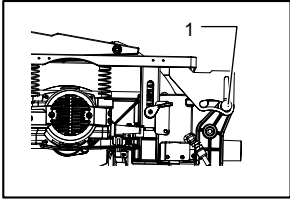

46 012217

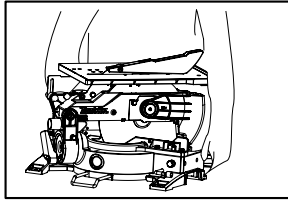

47 012218

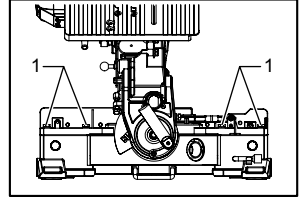

48 015132

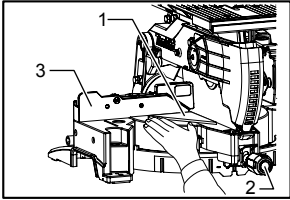

49 015133

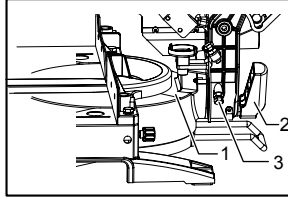

50 012221

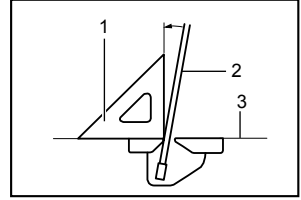

51 010798

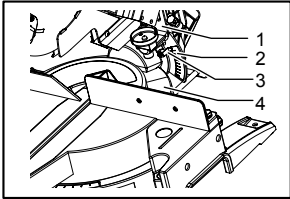

52 012222

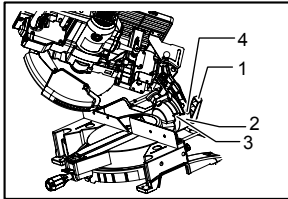

53 012223

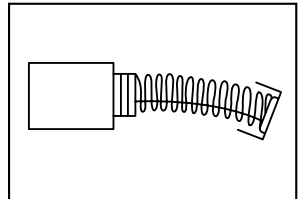

54 007834

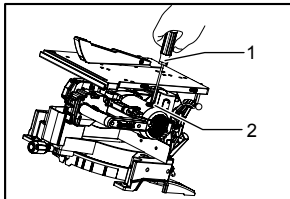

55 012227

ENGLISH (Original instructions)

Explanation of general view

1-1. Bolt	18-3. Saw blade	35-1. Sub-fence
2-1. Lower blade guard A	18-4. Inner flange	36-1. Vise arm
2-2. Top blade guard	18-5. Spindle	36-2. Vise rod
2-3. Lower blade guard B	18-6. Ring	36-3. Guide fence
3-1. Lower blade guard A	19-1. Top blade guard	36-4. Holder
3-2. Top blade guard	19-2. Riving knife	36-5. Vise knob
3-3. Screw	19-3. Knob	36-6. Screw
3-4. Hex bolt	20-1. Hex bolts	37-1. Vise knob
3-5. Handle	21-1. Blade width	37-2. Projection
3-6. Lever	21-2. Riving knife	37-3. Vise shaft
4-1. Top surface of turn base	21-3. Hex bolt	37-4. Base
4-2. Periphery of blade	22-1. Rip fence holder	38-1. Vise
4-3. Guide fence	22-2. Guide rail on the top table	39-1. Vise
5-1. Pointer	22-3. Clamping screw (A)	40-1. Vise
5-2. Lock lever	22-4. Clamping screw (B)	40-2. Spacer block
5-3. Grip	22-5. Rip fence	40-3. Guide fence
5-4. Miter scale	23-1. Rip fence	40-4. Aluminum extrusion
6-1. Lever	24-1. Rip fence	40-5. Spacer block
7-1. Lever	24-2. Rip fence holder	41-1. Blade cover
7-2. Bevel scale	24-3. Line to be aligned with	41-2. Small boss
7-3. Pointer	24-4. Saw blade	41-3. Sub-fence
8-1. Power Switch	24-5. Top table	42-1. Face/edge parallel
8-2. Lamp switch	24-6. Workpiece	42-2. Hole(7 mm in diameter)
8-3. Laser switch	25-1. Rip fence	43-1. Clamping screw
9-1. Lamp	25-2. Rip fence holder	44-1. Push stick
10-1. Switch for laser	25-3. Saw blade	45-1. Auxiliary fence
11-1. Lever	26-1. Rip fence	45-2. Push block
11-2. Knob	26-2. Rip fence holder	46-1. Stopper pin
12-1. Stopper pin	26-3. Square nut	48-1. Hex bolt
13-1. Lower blade guard A	26-4. Clamp screw (A)	49-1. Triangular rule
13-2. Lower blade guard B	26-5. Clamp screw (B)	49-2. Grip
13-3. Top table	26-6. Washer	49-3. Guide fence
13-4. Motor housing	27-1. Scale	50-1. Turn base
13-5. Handle	28-1. Rip fence	50-2. Lever
14-1. Center cover	28-2. Rip fence holder	50-3. 0° adjusting bolt
14-2. Socket wrench	28-3. Adjusting screw	51-1. Triangular rule
14-3. Hex bolt	29-1. Rip fence	51-2. Saw blade
14-4. Lower blade guard A	29-2. Saw blade	51-3. Top surface of turn base
15-1. Socket wrench	29-3. Top blade guard	52-1. Arm
15-2. Shaft lock	30-1. Dust nozzle	52-2. Bevel scale
15-3. Hex bolt	30-2. Dust bag	52-3. Pointer
16-1. Blade guard B	30-3. Fastener	52-4. Turn base
16-2. Saw blade	31-1. Dust bag	53-1. Lever
17-1. Blade case	31-2. Fastener	53-2. Arm
17-2. Arrow	32-1. Vacuum cleaner	53-3. Pointer
17-3. Saw blade	32-2. Blade cover	53-4. 45° bevel angle adjusting bolt
17-4. Arrow	33-1. Vacuum cleaner	55-1. Screwdriver
18-1. Hex bolt	34-1. Support	55-2. Brush holder cap
18-2. Outer flange	34-2. Turn base	

SPECIFICATIONS

Model	LH1201FL
Blade diameter	305 mm
Blade body thickness	1.9 mm or less
Hole diameter	
For all countries other than European countries	25.4 mm
For European countries	30 mm
Max. Cutting capacities (H x W) with blade 305 mm in diameter in the miter saw mode	

Bevel angle	Miter angle	
	90°	45° (left to right)
90°	95 mm x 155 mm	95 mm x 110 mm
	62 mm x 200 mm	62 mm x 135 mm
45°	64 mm x 155 mm	64 mm x 65 mm
	40 mm x 200 mm	40 mm x 85 mm











Max. Cutting capacities at 90° in the table saw (bench saw mode)	52 mm
No load speed (min ⁻¹)	3,800
Laser Type	Red Laser 650 nm, < 1 mW (Laser Class 2)
Table size (W x L)	307 mm x 465 mm
Dimensions (L x W x H)	610 mm x 535 mm x 692 mm
Net weight	20.9 kg
Safety class	□/II

- Due to our continuing program of research and development, the specifications herein are subject to change without notice.
- Specifications may differ from country to country.
- Weight according to EPTA-Procedure 01/2003

END292-5

Symbols

The following show the symbols used for the equipment. Be sure that you understand their meaning before use.

-  Read instruction manual.
-  DOUBLE INSULATION
-  To avoid injury from flying debris, keep holding the saw head down, after making cuts, until the blade has come to a complete stop.
-  When using the tool in the miter saw mode, secure the top table at the topmost position so that the saw blade never protrudes from the top surface of the top table.
-  Do not place hand or fingers close to the blade.
-  For your safety, remove the chips, small pieces, etc. from the table top before operation.
-  Always set SUB-FENCE to left position when performing left bevel cuts. Failure to do so may cause serious injury to operator.
-  Never look into the laser beam. Direct laser beam may injure your eyes.
-  Only for EU countries
-  Do not dispose of electric equipment together with household waste material!

In observance of the European Directive, on Waste Electric and Electronic Equipment and its implementation in accordance with national law, electric equipment that have reached the end of their life must be collected separately and returned to an environmentally compatible recycling facility.

ENE060-1

Intended use

The tool is intended for accurate straight cutting and (only when used as a miter saw on the lower table) miter cutting in wood.

ENF002-2

Power supply

The tool should be connected only to a power supply of the same voltage as indicated on the nameplate, and can only be operated on single-phase AC supply. They are double-insulated and can, therefore, also be used from sockets without earth wire.

ENG905-1

Noise

The typical A-weighted noise level determined according to EN61029:

Model LH1201FL 220V - 240V

Sound pressure level (L_{pA}) : 93 dB (A)
 Sound power level (L_{WA}) : 106 dB (A)
 Uncertainty (K) : 3 dB (A)

Model LH1201FL 110V

Sound pressure level (L_{pA}) : 95 dB (A)

Sound power level (L_{WA}) : 108 dB (A)

Uncertainty (K) : 3 dB (A)

Wear ear protection

ENH003-15

For European countries only

EC Declaration of Conformity

Makita declares that the following Machine(s):

Designation of Machine:

Table Top Miter Saw

Model No./ Type: LH1201FL

Conforms to the following European Directives:

2006/42/EC

They are manufactured in accordance with the following standard or standardized documents:

EN61029

The technical file in accordance with 2006/42/EC is available from:

Makita, Jan-Baptist Vinkstraat 2, 3070, Belgium

31.7.2015



000331

Yasushi Fukaya

Director

Makita, Jan-Baptist Vinkstraat 2, 3070, Belgium

GEA010-1

General Power Tool Safety

Warnings

⚠ WARNING Read all safety warnings and all instructions. Failure to follow the warnings and instructions may result in electric shock, fire and/or serious injury.

Save all warnings and instructions for future reference.

ENB088-5

TABLE TOP MITER SAW SAFETY WARNINGS

FOR BOTH MITER SAW MODE AND TABLE SAW (BENCH SAW) MODE

1. Check the blade carefully for cracks or deformation before operation.
Replace damaged blade immediately.
2. Do not operate saw without guards and riving knife in place, especially after a mode change. Check blade guards for proper closing before each use. Do not operate saw if blade guards do not move freely and close instantly. Never clamp or tie the blade guards into the open position. Any irregular operation of the blade guards should be corrected immediately.
3. Use only saw blades specified by the manufacturer and which conform to EN847-1. The groove width of the cut must be thicker than the riving knife and the blade body must be thinner than the riving knife.
4. Do not use saw blades manufactured from high speed steel.
5. Wear eye protection.
6. Wear hearing protection to reduce the risk of hearing loss.
7. Wear gloves for handling saw blades (saw blades shall be carried in a holder wherever practicable) and rough material.
8. Connect the tool to a dust collecting device when sawing.
9. Always store the push-stick when it is not in use.
10. Keep the floor area around the tool level well maintained and free of loose materials e.g. chips and cut-offs.
11. The operator is adequately trained in the use, adjustment and operation of the tool.
12. Stop and unplug the saw when unattended.
13. To reduce the emitted noise, always be sure that the blade is sharp and clean.
14. Use only saw blades that are marked with a maximum speed equal to or higher than the no load speed marked on the tool.
15. When the tool is fitted with a laser or LED, do not replace the laser or LED with a different type. Ask an authorized service center for repair.
16. Never remove any cut-offs or other parts of the workpiece from the cutting area whilst the tool is running with an unguarded saw blade.
17. The tool should not be used for slotting, rebating or grooving.
18. Before carrying the tool, always cover the upper part of the saw blade by the top guard and secure all moving portions. When lifting or carrying the tool, do not use the guard as a carrying handle.
19. Clean and be careful not to damage the spindle, flanges (especially the installing surface) and hex bolt before or when installing the blade. Damage to these parts could result in blade breakage. Poor installation may cause vibration/wobbling or slippage of the blade. Use only flanges specified for this tool.
20. Always use accessories recommended in this manual. Use of improper accessories such as abrasive cut-off wheels may cause an injury.
21. Select the correct saw blade for the material to be cut.

22. Do not cut metal objects such as nails and screws. Inspect for and remove all nails, screws and other foreign material from the workpiece before operation.
23. Knock out any loose knots from workpiece BEFORE beginning to cut.
24. Do not use the tool in the presence of flammable liquids or gases.
25. For your safety, remove the chips, small pieces, etc. from the work area and table top before plugging the tool and starting operation.
26. Keep hands and make your bystander and yourself position out of path of and not in line with saw blade. Avoid contact with any coasting blade. It can still cause severe injury and never reach around saw blade.
27. Be alert at all times, especially during repetitive, monotonous operations. Do not be lulled into a false sense of security. Blades are extremely unforgiving.
28. Make sure the shaft lock is released before the switch is turned on.
29. Before using the tool on an actual workpiece, let it run for a while. Watch for vibration or wobbling that could indicate poor installation or a poorly balanced blade.
30. Wait until the blade attains full speed before cutting.
31. Stop operation immediately if you notice anything abnormal.
32. Turn off tool and wait for saw blade to stop before moving workpiece or changing settings.
33. Unplug tool before changing blade, servicing or not in use.
34. Some dust created from operation contains chemicals known to cause cancer, birth defects or other reproductive harm. Some examples of these chemicals are:
 - lead from lead-based-painted material and,
 - arsenic and chromium from chemically-treated lumber.
 Your risk from these exposures varies, depending on how often you do this type of work. To reduce your exposure to these chemicals: work in a well ventilated area and work with approved safety equipment, such as those dust masks that are specially designed to filter out microscopic particles.
35. Even when the tool is used as prescribed it is not possible to eliminate all residual risk factors. The following hazards may arise in connection with the tool's construction and design:
 - Damage to health resulting from hand-arm vibrations if the power tool is used over a longer period of time and is not operated or serviced correctly.

- Injury or damage caused by loose tool attachments which can unexpectedly slide out/from the power tool due to sudden damage, wear or improper mounting.

WHEN USING IN MITER SAW MODE:

36. Replace the kerf board when worn.
37. Use a push stick or a push block to avoid working with the hands and fingers close to the saw blade.
38. Make sure that the arm is securely fixed when beveling. Tighten the lever clockwise to fix the arm.
39. Do not perform any operation freehand. The workpiece must be secured firmly against the turn base and guide fence with the vise during all operations. Never use your hand to secure the workpiece.
40. Ensure that the tool is stable before each cut.
41. Fix the tool to a work bench, if needed.
42. Support long workpieces with appropriate additional supports.
43. Never cut so small workpiece which cannot be securely held by the vise. Improperly held workpiece may cause kickback and serious personal injury.
44. Do not use the saw to cut other than wood, aluminum or similar materials.
45. Make sure that the turn base is properly secured so it will not move during operation.
46. Make sure the blade does not contact the turn base in the lowest position and is not contacting the workpiece before the switch is turned on.
47. Hold the handle firmly. Be aware that the saw moves up or down slightly during start-up and stopping.

WHEN USING IN THE TABLE SAW (BENCH SAW) MODE:

48. Make sure that the arm is securely fixed in the working position. Tighten the lever clockwise to fix the arm.
49. Make sure that the bench saw table is securely fixed at the chosen height.
50. Do not perform any operation freehand. Freehand means using your hands to support or guide the workpiece, in lieu of a rip fence.
51. Make sure the blade is not contacting the riving knife or workpiece before the switch is turned on.
52. Pay particular attention to instructions for reducing risk of KICKBACK. KICKBACK is a sudden reaction to a pinched, bound or misaligned saw blade. KICKBACK causes the ejection of the workpiece from the tool back towards the operator. KICKBACKS CAN LEAD TO SERIOUS PERSONAL INJURY. Avoid KICKBACKS by keeping the blade sharp, by keeping the rip fence parallel to the blade, by keeping the riving knife and blade guard in place and operating properly, by not releasing the workpiece until you have pushed it all the way past the blade, and by

not ripping a workpiece that is twisted or warped or does not have a straight edge to guide along the fence.

53. **Avoid abrupt, fast feeding. Feed as slowly as possible when cutting hard workpieces. Do not bend or twist workpiece while feeding. If you stall or jam the blade in the workpiece, turn the tool off immediately. Unplug the tool. Then clear the jam.**

SAVE THESE INSTRUCTIONS.

⚠WARNING:

DO NOT let comfort or familiarity with product (gained from repeated use) replace strict adherence to safety rules for the subject product. MISUSE or failure to follow the safety rules stated in this instruction manual may cause serious personal injury.

INSTALLATION

⚠CAUTION:

Keep the floor area around the tool level well maintained and free of loose materials such as chips and cut-offs.

Bench mounting

This tool should be bolted with two bolts to a level and stable surface using the bolt holes provided in the tool's base. This will help prevent tipping and possible injury.

Fig.1

FUNCTIONAL DESCRIPTION

⚠CAUTION:

- Always be sure that the tool is switched off and unplugged before adjusting or checking function on the tool.

Blade guard

Fig.2

⚠CAUTION:

- Make sure that the handle cannot be lowered without pushing the lever nearby the handle to the left.
- Make sure that the lower blade guards A and B do not open unless the lever near the handle is pushed at the topmost position of the handle.

When lowering the handle while pushing the lever to the left, the lower blade guard A rises automatically. The lower blade guards are spring loaded so it returns to its original position when the cut is completed and the handle is raised. The top blade guard falls flat on the top surface after workpiece has passed under it. NEVER DEFEAT OR REMOVE THE LOWER BLADE GUARDS, THE SPRING WHICH ATTACHES TO THE LOWER BLADE GUARD, OR THE TOP BLADE GUARD .

In the interest of your personal safety, always maintain each blade guard in good condition. Any irregular operation of the guards should be corrected immediately. Check to assure spring loaded return action of the lower blade guards. NEVER USE THE TOOL IF THE LOWER BLADE GUARD, SPRING OR THE TOP BLADE GUARD ARE DAMAGED, FAULTY OR REMOVED. DOING SO IS HIGHLY DANGEROUS AND CAN CAUSE SERIOUS PERSONAL INJURY.

If any of these see-through blade guards becomes dirty, or sawdust adheres to it in such a way that the blade is no longer easily visible, unplug the saw and clean the guards carefully with a damp cloth. Do not use solvents or any petroleum-based cleaners on the plastic guard.

If the lower blade guard A is especially dirty and vision through the guard is impaired, proceed as follows. Fix the top table at the fully elevated position, raise the handle fully, push in fully the stopper pin with the handle fully raised, and use the supplied socket wrench to loosen the hex bolt holding the center cover. Loosen the hex bolt by turning it counterclockwise and raise the lower blade guard A and center cover while pushing the lever to the left. With the lower blade guard A so positioned, cleaning can be more completely and efficiently accomplished. When cleaning is complete, reverse procedure above and secure bolt.

In the same case for the top blade guard as above stated, loosen the screw holding it with a screwdriver and remove the top blade guard. After cleaning, always reinstall it securely by tightening the screw to the extent that the top blade guard moves smoothly up or down.

If any of these blade guards becomes discolored through age or UV light exposure, contact a Makita service center for a new guard. DO NOT DEFEAT OR REMOVE GUARDS.

Fig.3

Maintaining maximum cutting capacity

Fig.4

This tool is factory adjusted to provide the maximum cutting capacity for a 305 mm saw blade.

⚠CAUTION:

- After installing a new blade, always be sure that the blade does not contact any part of the lower base when the handle is lowered completely. Always do this with the tool unplugged.

Adjusting the miter angle

Fig.5

Loosen the grip by turning counterclockwise. Turn the turn base while pressing down the lock lever. When you have moved the grip to the position where the pointer points to the desired angle on the miter scale, securely tighten the grip clockwise.

⚠CAUTION:

- When turning the turn base, be sure to raise the handle fully.
- After changing the miter angle, always secure the turn base by tightening the grip firmly.

Adjusting the bevel angle

Fig.6

Fig.7

To adjust the bevel angle, loosen the lever at the rear of the tool counterclockwise.

Push the handle to the left to tilt the saw blade until the pointer points to the desired angle on the bevel scale. Then tighten the lever clockwise firmly to secure the arm.

⚠CAUTION:

- When tilting the saw blade, be sure to raise the handle fully.
- After changing the bevel angle, always secure the arm by tightening the lever clockwise.

Switch action

Fig.8

⚠CAUTION:

- Before operation, make sure that the tool is turned on and off.

To start the tool, press the ON (I) button. To stop it, press the OFF (O) button.

Lighting up the lamps

Fig.9

Push the upper position of the switch for turning on the light and the lower position for off.

⚠CAUTION:

- Do not look in the light or see the source of light directly.

NOTE:

- Use a dry cloth to wipe the dirt off the lens of lamp. Be careful not to scratch the lens of lamp, or it may lower the illumination.

Laser beam action

Fig.10

⚠CAUTION:

- LASER RADIATION
Do not stare into beam.

To turn on the laser beam, press the upper position (I) of the switch. To turn off the laser beam, press the lower position (O) of the switch.

Adjusting the up and down of top table

Fig.11

To adjust the up and down of top table, loosen two levers by turning counterclockwise and then turn the knob. To raise the top table, turn the knob clockwise. To lower the top table, turn the knob counterclockwise. Tighten these levers firmly after the adjustment.

⚠WARNING:

- Position the top table at the topmost position when using the tool in the miter saw mode and at the desired position when using in the table saw mode (bench mode).

ASSEMBLY

⚠CAUTION:

- Always be sure that the tool is switched off and unplugged before carrying out any work on the tool.

Installing or removing saw blade

⚠CAUTION:

- Always be sure that the tool is switched off and unplugged before installing or removing the blade.
- Use only the Makita socket wrench provided to install or remove the blade. Failure to do so may result in overtightening or insufficient tightening of the hex bolt. This could cause an injury.

Secure the top table at the topmost position.

Lock the handle in the raised position by pushing in the stopper pin.

Fig.12

Fig.13

Then use the socket wrench to loosen the hex bolt holding the center cover by turning it counterclockwise. Raise the lower blade guard A and center cover while pushing the lever nearby the handle to the left.

Fig.14

Press the shaft lock to lock the spindle, use the socket wrench to loosen the hex bolt clockwise. Then remove the hex bolt, outer flange and blade.

Fig.15

To install the blade, mount it carefully onto the spindle, making sure that the direction of the arrow on the surface of the blade matches the direction of the arrow on the blade case. Install the outer flange and hex bolt, and then use the socket wrench to tighten the hex bolt (left-handed) securely counterclockwise while pressing the shaft lock.

Fig.16

Fig.17

Fig.18

⚠CAUTION:

- The ring 25.4 mm or 30 mm in outer diameter is factory-installed onto the spindle. Before mounting the blade onto the spindle, always be sure that the correct ring for the arbor hole of the blade you intend to use is installed onto the spindle.

Return the lower blade guard A and center cover to its original position. Then tighten the hex bolt clockwise to secure the center cover. Raise the blade guard B as far as it will go and tighten the clamping screw firmly while holding it in the raised position. Lower the handle to make sure that the lower blade guards move properly. Make sure shaft lock has released spindle before making cut.

Adjusting riving knife

Fig.19

Before adjusting the riving knife, loosen the two levers by turning counterclockwise and move the top table to its lowered position by turning the knob counterclockwise. Then secure the top table by firmly re-tightening the two levers as shown in the figure.

There must be a clearance of about 4 - 5 mm between the riving knife and the blade teeth. Adjust the riving knife accordingly by loosening two hex bolts counterclockwise with the hex socket wrench and measuring the distance. Tighten the hex bolts securely, and then check to see that the top blade guard works smoothly before cutting.

Fig.20

The riving knife has been installed before shipment from the factory so that the blade and riving knife are in a straight line.

Fig.21

⚠CAUTION:

- If the blade and riving knife are not aligned properly, a dangerous pinching condition may result during operation. Make sure the riving knife is positioned between both outer ends of the blade teeth when viewing from the top. You could suffer serious personal injury while using the tool without a properly aligned riving knife. If they are not aligned for any reasons, always have Makita authorized service center repair it.
- Don't remove the riving knife.

Installing and adjusting rip fence

Fig.22

1. Install the rip fence on the table so that the rip fence holder engages with the guide rail. Tighten the clamping screw (B) of the rip fence firmly clockwise.
2. Loosen the clamping screw (A).
3. Slide the rip fence and secure it so that the far end from you of the rip fence is aligned with the point at which the front edge of saw blade just appears from top surface of the workpiece. The purpose of this adjustment is to reduce risk of kick-back toward operator that cut piece from the workpiece is pinched between the saw blade and rip fence and finally pushed out toward operator. The line 3 varies by thickness of workpiece or the table level. Adjust the position of the rip fence according to the thickness of the workpiece. After adjusting the rip fence, tighten the clamping screw (A) firmly.

Fig.23

NOTE:

- The rip fence must be mounted the left side of the saw blade when in the miter saw mode.

Fig.24

NOTE:

- There are four patterns to position the rip fence as shown in the figure. Rip fence has two slits on its sides, one slit with an elevated fringe nearby on the same side and the other without it. Use the surface of rip fence with this fringe facing the workpiece only when cutting off into a piece of a thin workpiece.

Fig.25

NOTE:

- To change the rip fence pattern, remove the rip fence from the rip fence holder by loosening the clamping screw (A) and change the facing of the rip fence to the rip fence holder so that the rip fence faces the rip fence holder according to your work as shown in the figure.

Insert the square nut on the rip fence holder into the back end of either slit of the rip fence so that they fit as shown in the figure.

To change from the pattern A or B to the pattern C or D, or in adverse case, remove the square nut, washer and clamping screw (A) from the rip fence holder, then position the clamping screw (A), washer and square nut on the opposite position of the rip fence holder compared to the original position. Tighten the clamping screw (A) securely after inserting the square nut of the rip fence holder into the rip fence slit.

Insert the square nut on the rip fence holder into the back end of either slit of the rip fence so that they fit as shown in the figure.

Fig.26

The rip fence is factory adjusted so that it is parallel to the blade surface. Make sure that it is parallel. To check to be sure that the rip fence is parallel with the blade. Lower the table to the lowest position so that the blade appears at the topmost position from the table. Mark one of the blade teeth with a crayon. Measure the distance (A) and (B) between the rip fence and blade. Take both measurements using the tooth marked with the crayon. These two measurements should be identical. If the rip fence is not parallel with the blade, proceed as follows:

Fig.27

- (1) Turn the adjusting screws counterclockwise.

Fig.28

Fig.29

- (2) Shift the back edge of the rip fence slightly to right or left until it becomes parallel with the blade.
- (3) Tighten the adjusting screw on the rip fence firmly.

⚠CAUTION:

- Be sure to adjust the rip fence so that it is parallel with the blade, or a dangerous kickback condition may occur.
- Be sure to adjust the rip fence so that it does not contact the top blade guard or saw blade.

Dust bag

Fig.30

The use of the dust bag makes cutting operations clean and dust collection easy. To attach the dust bag, fit it onto the dust nozzle.

NOTE:

- In miter saw mode, always insert the dust bag to the back nozzle only.

When the dust bag is about half full, remove the dust bag from the tool and pull the fastener out. Empty the dust bag of its contents, tapping it lightly so as to remove particles adhering to the insides which might hamper further collection.

Fig.31

If you connect a vacuum cleaner to your saw, more efficient and cleaner operations can be performed.

When using in the table saw mode, connect a vacuum cleaner.

Table saw mode

Fig.32

Miter saw mode

Fig.33

To install the blade cover when using in the table saw mode (bench mode), turn the turn base to 0° miter angle (see the section titled "Adjusting miter angle") and place the blade cover on the turn table so that the blade cover is centered over the slit for the blade entrance in the turn table and then lock the handle in the lowest position by fully pushing in the stopper pin as shown in the figure.

NOTE:

- When using the tool in the table saw mode (bench mode), make sure that the blade cover is installed on the turn table.

Securing workpiece

Whenever possible, secure the workpiece with the optional vise. If you must use your hand to hold the workpiece, then it must be done firmly and securely so as not to lose control of the workpiece. Your hand and arm must be kept well away from the blade area (100 mm minimum). Squeeze the workpiece firmly against the guide fence with your fingers held over the top of the guide fence. The workpiece must also rest steadily on the turn base.

⚠WARNING:

- Never use your hand to hold the workpiece that requires your hand to be any closer than 100 mm from the blade area. In this case, always use the optional vise to secure the workpiece. After any cutting operation, raise the blade gently. Never raise the blade until it has come to a complete stop. Serious injury may result.

⚠CAUTION:

- When cutting long workpieces, use supports that are as high as the top surface level of the turn base. Do not rely solely on the vertical vise and/or horizontal vise (optional) to secure the workpiece. Thin material tends to sag. Support workpiece over its entire length to avoid blade pinch and possible KICKBACK.

Fig.34

Sub-fence (for European countries only)

Fig.35

This tool is equipped with the sub-fence. Usually position the sub-fence inside. However, when performing left bevel cuts, flip it outward.

⚠CAUTION:

- When performing left bevel cuts, flip the sub-fence outward. Otherwise, it will contact the blade or a part of the tool, causing possible serious injury to the operator.

Vertical vise

Fig.36

The vertical vise can be installed in two positions on either the left or right side of the guide fence. Insert the vise rod into the hole in the guide fence or the holder assembly and tighten the screw to secure the vise rod.

Position the vise arm according to the thickness and shape of the workpiece and secure the vise arm by tightening the screw. If the screw to secure the vise arm contacts the guide fence, install the screw on the opposite side of vise arm. Make sure that no part of the tool contacts the vise when lowering the handle all the way. If some part contacts the vise, re-position the vise.

Press the workpiece flat against the guide fence and the turn base. Position the workpiece at the desired cutting position and secure it firmly by tightening the vise knob.

⚠CAUTION:

- The workpiece must be secured firmly against the turn base and guide fence.

Horizontal vise (optional accessory)

Fig.37

The horizontal vise can be installed on either the left or right side of the base. When performing 30° or greater miter cuts, install the horizontal vise on the side opposite the direction in which the turn base is to be turned. By turning the vise knob counterclockwise, the screw is released and the vise shaft can be moved rapidly in and out. By turning the vise knob clockwise, the screw remains secured. To grip the workpiece, turn the vise knob gently clockwise until the projection reaches its topmost position, then fasten securely. If the vise knob is forced in or pulled out while being turned clockwise, the projection may stop at an angle. In this case, turn the vise knob back counterclockwise until the screw is released, before turning again gently clockwise. The maximum width of the workpiece which can be secured by the horizontal vise is 200 mm.

OPERATION

⚠WARNING:

- When using the tool in the miter saw mode, secure the top table at the topmost position so that the saw blade never protrudes from the top surface of the top table.

⚠CAUTION:

- Before use, be sure to release the handle from the lowered position by pulling the stopper pin.
- Make sure the blade is not contacting the workpiece, etc. before the switch is turned on.

CUTTING AS MITER SAW

⚠CAUTION:

- Do not apply excessive pressure on the handle when cutting. Too much force may result in overload of the motor and/or decreased cutting efficiency. Push down handle with only as much force as is necessary for smooth cutting and without significant decrease in blade speed.
- Gently press down the handle to perform the cut. If the handle is pressed down with force or if lateral force is applied, the blade will vibrate and leave a mark (saw mark) in the workpiece and the precision of the cut will be impaired.

1. Press cutting

Fig.38

Secure the workpiece against guide fence and turn table. Switch on the tool without the blade making any contact and wait until the blade attains full speed before lowering. Then gently lower the handle to the fully lowered position to cut the workpiece. When the cut is completed, switch off the tool and **WAIT UNTIL THE BLADE HAS COME TO A COMPLETE STOP** before returning the blade to its fully elevated position.

2. Miter cutting

Refer to the previously covered "Adjusting the miter angle".

3. Bevel cut

Fig.39

Loosen the lever and tilt the saw blade to set the bevel angle (Refer to the previously covered "Adjusting the bevel angle"). Be sure to retighten the lever firmly to secure the selected bevel angle safely. Secure the workpiece against guide fence and turn table. Switch on the tool without the blade making any contact and wait until the blade attains full speed. Then gently lower the handle to the fully lowered position while applying pressure in parallel with the blade. When the cut is completed, switch off the tool and **WAIT UNTIL THE BLADE HAS COME TO A COMPLETE STOP** before returning the blade to its fully elevated position.

⚠CAUTION:

- Always be sure that the blade will move down to bevel direction during a bevel cut. Keep hands out of path of saw blade.
- During a bevel cut, it may create a condition whereby the piece cut off will come to rest against the side of the blade. If the blade is raised while the blade is still rotating, this piece may be caught by the blade, causing fragments to be scattered which is dangerous. The blade should be raised **ONLY** after the blade has come to a complete stop.
- When pressing the handle down, apply pressure parallel to the blade. If the pressure is not parallel to the blade during a cut, the angle of the blade might be shifted and the precision of the cut will be impaired.
- (Only for European countries) always set the sub-fence outside when performing left bevel cuts.

4. Compound cutting

Compound cutting is the process in which a bevel angle is made at the same time in which a miter angle is being cut on a workpiece. Compound cutting can be performed at angle shown in the table.

Bevel angle	Miter angle
45°	Left and Right 0° - 45°

006366

When performing compound cutting, refer to "Press cutting", "Miter cutting" and "Bevel cut" explanations.

5. Cutting aluminum extrusion

Fig.40

When securing aluminum extrusions, use spacer blocks or pieces of scrap as shown in the figure to prevent deformation of the aluminum. Use a cutting lubricant when cutting the aluminum extrusion to prevent build-up of the aluminum material on the blade.

⚠CAUTION:

- Never attempt to cut thick or round aluminum extrusions. Thick aluminum extrusions may come loose during operation and round aluminum extrusions cannot be secured firmly with this tool.
- Never cut aluminum in the table saw mode (bench mode).

6. Wood facing

Use of wood facing helps to assure splinter-free cuts in workpieces. Attach a wood facing to the guide fence using the holes in the guide fence. See the figure concerning the dimensions for a suggested wood facing.

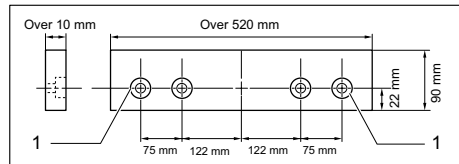

1. Hole

015190

⚠CAUTION:

- Use straight wood of even thickness as the wood facing.
- Use screws to attach the wood facing to the guide fence. The screws should be installed so that the screw heads are below the surface of the wood facing.
- When the wood facing is attached, do not turn the turn base with the handle lowered. The blade and/or the wood facing will be damaged.

CUTTING AS TABLE SAW (BENCH MODE)

Fig.41

When using the tool in the table saw mode (bench mode), place the blade cover on the turn table so that the blade cover is centered over the slit for the blade entrance in the turn table and two small bosses on the underside of the blade cover fit into the semi-circular slit in the periphery of the guide fence on the turn table as

shown in the figure and then lock the handle in the lowest position by fully pushing in the stopper pin. If not fixing the blade cover, the table can not be down.

In case of tools for European countries, flip the sub-fence outward before placing the blade cover.

⚠CAUTION:

- Always use "work helpers" such as push sticks and push blocks when there is a danger that your hands or fingers will come close to the blade.
- Always hold the workpiece firmly with the table and the rip fence. Do not bend or twist it while feeding. If the workpiece is bent or twisted, dangerous kickbacks may occur.
- NEVER withdraw the workpiece while the blade is running. If you must withdraw the workpiece before completing a cut, first switch the tool off while holding the workpiece firmly. Wait until the blade has come to a complete stop before withdrawing the workpiece. Failure to do so may cause dangerous kickbacks.
- NEVER remove cut-off material while the blade is running.
- NEVER place your hands or fingers in the path of the saw blade.
- Always secure the rip fence firmly, or dangerous kickbacks may occur.
- Always use "work helpers" such as push sticks and push blocks when cutting small or narrow workpieces.

Work helpers

Push sticks, push blocks or auxiliary fence are types of "work helpers". Use them to make safe, sure cuts without the need for the operator to contact the blade with any part of the body.

Push block

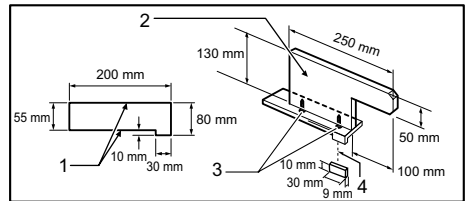

1. Face/edge parallel

2. Handle

3. Wood screw

4. Glue together

005566

Use a 15 mm piece of plywood.

Handle should be in center of plywood piece. Fasten with glue and wood screws as shown. Small piece 10 mm x 9 mm x 30 mm of wood must always be glued to plywood to keep the blade from dulling if the operator cuts into push block by mistake.

(Never use nails in push block.)

Auxiliary fence

Fig.42

Fig.43

Make auxiliary fence from 10 mm and 15 mm plywood pieces.

Remove the rip fence, clamping screw (A), flat washer and square nut from the rip fence holder and then attach and secure the auxiliary fence to the rip fence holder by using a bolt M6 longer than M6x50, washers and nut.

Ripping

⚠CAUTION:

- When cutting long or large workpieces, always provide adequate support behind the table. DO NOT allow a long board to move or shift on the table. This will cause the blade to bind and increase the possibility of kickback and personal injury. The support should be at the same height as the table.
- Adjust the depth of cut a bit higher than the thickness of the workpiece. To make this adjustment, loosen two levers and lower or raise the top table.
 - Position the rip fence to the desired width of rip and secure in place by tightening the clamping screw (A). Before ripping, make sure the two screws of the rip fence holder are secured. If it is not secured enough, retighten it.
 - Turn the tool on and gently feed the workpiece into the blade along with the rip fence.
 - When the width of rip is 40 mm or wider, use a push stick.

Fig.44

- When the width of rip is narrower than 40 mm, the push stick cannot be used because the push stick will strike the top blade guard. Use the auxiliary fence and push block. Install securely the auxiliary fence which is secured to the rip fence holder on the table. Feed the workpiece by hand until the end is about 25 mm from the front edge of the top table. Continue to feed using the push block on the top of the auxiliary fence until the cut is complete.

Fig.45

Carrying tool

Fig.46

Make sure that the tool is unplugged. The table must be fixed at the top position. Secure the blade at 0° bevel angle and the turn base at left miter angle fully. Lower the handle fully and lock it in the lowered position by fully pushing in the stopper pin.

Carry the tool by holding both sides of the tool base as shown in the figure. If you remove the holders, dust bag, etc., you can carry the tool more easily.

Fig.47

⚠CAUTION:

- Always secure all moving portions before carrying the tool.

MAINTENANCE

⚠CAUTION:

- Always be sure that the tool is switched off and unplugged before attempting to perform inspection or maintenance.
- Never use gasoline, benzine, thinner, alcohol or the like. Discoloration, deformation or cracks may result.

⚠WARNING:

- Always be sure that the blade is sharp and clean for the best and safest performance.

Adjusting the cutting angle

This tool is carefully adjusted and aligned at the factory, but rough handling may have affected the alignment. If your tool is not aligned properly, perform the following:

1. Miter angle

Fig.48

Loosen the grip which secures the turn base. Turn the turn base so that the pointer points to 0° on the miter scale. Tighten the grip and loosen the hex bolts securing the guide fence using the socket wrench. Lower the handle fully and lock it in the lowered position by pushing in the stopper pin. Square the side of the blade with the face of the guide fence using a triangular rule, try-square, etc. Then securely tighten the hex bolts on the guide fence in the order from the right side.

Fig.49

2. Bevel angle

Fig.50

- 0° bevel angle
Lower the handle fully and lock it in the lowered position by pushing in the stopper pin. Loosen the lever at the rear of the tool. Turn the 0° bevel angle adjusting bolt on the right side of the turn base two or three revolutions clockwise to tilt the blade to the right. Carefully square the side of the blade with the top surface of the turn base using the triangular rule, try-square, etc. by turning the 0° bevel angle adjusting bolt counterclockwise.

Fig.51

Make sure that the pointer on the turn base point to 0° on the bevel scale on the arm. If it does not point to 0°, loosen the screw which secures the pointer and adjust the pointer so that it will point to 0°.

Fig.52

- (2) 45° bevel angle

Fig.53

Adjust the 45° bevel angle only after performing 0° bevel angle adjustment. To adjust left 45° bevel angle, loosen the lever and tilt the blade to the left fully. Make sure that the pointer on the arm points to 45° on the bevel scale on the arm. If the pointer does not point to 45°, turn the 45° bevel angle adjusting bolt on the left side of the arm until the pointer points to 45°.

Replacing carbon brushes**Fig.54**

Remove and check the carbon brushes regularly. Replace when they wear down to 3 mm in length. Keep the carbon brushes clean and free to slip in the holders. Both carbon brushes should be replaced at the same time. Use only identical carbon brushes.

Use a screwdriver to remove the brush holder caps. Take out the worn carbon brushes, insert the new ones and secure the brush holder caps.

Fig.55**After use**

- After use, wipe off chips and dust adhering to the tool with a cloth or the like. Keep the blade guards clean according to the directions in the previously covered section titled "Blade guard". Lubricate the sliding portions with machine oil to prevent rust.

To maintain product SAFETY and RELIABILITY, repairs, any other maintenance or adjustment should be performed by Makita Authorized Service Centers, always using Makita replacement parts.

OPTIONAL ACCESSORIES**⚠CAUTION:**

- These accessories or attachments are recommended for use with your Makita tool specified in this manual. The use of any other accessories or attachments might present a risk of injury to persons. Only use accessory or attachment for its stated purpose.

If you need any assistance for more details regarding these accessories, ask your local Makita Service Center.

- Steel & Carbide-tipped saw blades
- Vise assembly (Horizontal vise)
- Vertical vise
- Socket wrench 13
- Holder set
- Dust bag
- Triangular rule
- Blade cover
- Push stick
- Ruler assembly (Rip fence)

NOTE:

- Some items in the list may be included in the tool package as standard accessories. They may differ from country to country.

SVENSKA (Originalbruksanvisning)

Förklaring till översiktsskilderna

1-1. Bult	18-3. Sågblad	35-1. Stödanhåll
2-1. Undre klingskydd A	18-4. Innerfläns	36-1. Tvingarm
2-2. Övre klingskydd	18-5. Spindel	36-2. Stång till tving
2-3. Undre klingskydd B	18-6. Ring	36-3. Anslag
3-1. Undre klingskydd A	19-1. Övre klingskydd	36-4. Hållare
3-2. Övre klingskydd	19-2. Spaltkniv	36-5. Tvingens ratt
3-3. Skruv	19-3. Vred	36-6. Skruv
3-4. Sexkantsskruv	20-1. Sexkantsskruv	37-1. Tvingens ratt
3-5. Handtag	21-1. Sågbladsbredd	37-2. Utskjutande del
3-6. Spak	21-2. Spaltkniv	37-3. Axel till tving
4-1. Geringsskivans ovansida	21-3. Sexkantsskruv	37-4. Bottenplatta
4-2. Klingans ytterkant	22-1. Fästnanordning till parallellanslag	38-1. Tving
4-3. Anslag	22-2. Löpskena på det övre bordet	39-1. Tving
5-1. Pål	22-3. Låsskruv (A)	40-1. Tving
5-2. Låsknapp	22-4. Låsskruv (B)	40-2. Distanskloss
5-3. Handtag	22-5. Parallellanslag	40-3. Anslag
5-4. Geringsskala	23-1. Parallellanslag	40-4. Aluminiumstycke
6-1. Spak	24-1. Parallellanslag	40-5. Distanskloss
7-1. Spak	24-2. Fästnanordning till parallellanslag	41-1. Bladskydd
7-2. Vinkelskala	24-3. Linje att passa in	41-2. Liten tapp
7-3. Pål	24-4. Sågblad	41-3. Stödanhåll
8-1. Strömbrytare	24-5. Övre sågbord	42-1. Passbit
8-2. Lampströmbrytare	24-6. Arbetsstycke	42-2. Hål (7 mm diameter)
8-3. Laserknapp	25-1. Parallellanslag	43-1. Låsskruv
9-1. Lampa	25-2. Fästnanordning till parallellanslag	44-1. Matarpinne
10-1. Strömbrytare till laser	25-3. Sågblad	45-1. Extra anslag
11-1. Spak	26-1. Parallellanslag	45-2. Matarblock
11-2. Vred	26-2. Fästnanordning till parallellanslag	46-1. Låstapp
12-1. Låstapp	26-3. Fyrkantsmutter	48-1. Sexkantsskruv
13-1. Undre klingskydd A	26-4. Låsskruv (A)	49-1. Vinkelhake
13-2. Undre klingskydd B	26-5. Låsskruv (B)	49-2. Handtag
13-3. Övre sågbord	26-6. Bricka	49-3. Anslag
13-4. Motorhus	27-1. Skala	50-1. Geringsskiva
13-5. Handtag	28-1. Parallellanslag	50-2. Spak
14-1. Mitthölje	28-2. Fästnanordning till parallellanslag	50-3. Justeringskruv 0°
14-2. Hylsnyckel	28-3. Inställningskruv	51-1. Vinkelhake
14-3. Sexkantsskruv	29-1. Parallellanslag	51-2. Sågblad
14-4. Undre klingskydd A	29-2. Sågblad	51-3. Geringsskivans ovansida
15-1. Hylsnyckel	29-3. Övre klingskydd	52-1. Arm
15-2. Spindellås	30-1. Dammstycke	52-2. Vinkelskala
15-3. Sexkantsskruv	30-2. Dammpåse	52-3. Pål
16-1. Klingskydd B	30-3. Fästnanordning	52-4. Geringsskiva
16-2. Sågblad	31-1. Dammpåse	53-1. Spak
17-1. Klingkåpa	31-2. Fästnanordning	53-2. Arm
17-2. Pål	32-1. Dammsugare	53-3. Pål
17-3. Sågblad	32-2. Bladskydd	53-4. Justeringskruv 45° vinkel
17-4. Pål	33-1. Dammsugare	55-1. Skruvmejsel
18-1. Sexkantsskruv	34-1. Stöd	55-2. Kolhållarlock
18-2. Yttre fläns	34-2. Geringsskiva	

SPECIFIKATIONER

Modell	LH1201FL
Bladdiameter	305 mm
Klingtjocklek	1,9 mm eller mindre
Håldiameter	
För alla länder utanför Europa	25,4 mm
För länder i Europa	30 mm
Max. sågkapacitet (H x B) med 305 mm bladdiameter i geringssågningsläge	

Vinkel för vinkelsågning	Geringsvinkel	
	90°	45° (vänster till höger)
90°	95 mm x 155 mm	95 mm x 110 mm
	62 mm x 200 mm	62 mm x 135 mm
45°	64 mm x 155 mm	64 mm x 65 mm
	40 mm x 200 mm	40 mm x 85 mm









Max. sågkapacitet vid 90° i bordssågning (bänksågning)	52 mm
Obelastat varvtal (min ⁻¹)	3 800
Endast lasertyp	Röd laser 650 nm, < 1 mW (laserklass 2)
Bordstorlek (B x L)	307 mm x 465 mm
Mått (L x B x H)	610 mm x 535 mm x 692 mm
Vikt	20,9 kg
Säkerhetsklass	□/II

- På grund av vårt pågående program för forskning och utveckling kan dessa specifikationer ändras utan föregående meddelande.
- Specifikationerna kan variera mellan olika länder.
- Vikt i enlighet med EPTA-procedur 01/2003

END292-5

Symboler

Följande visar symbolerna som används för utrustningen. Se till att du förstår innebörden innan du använder bormaskinen.

-  • Läs bruksanvisningen.
-  • DUBBEL ISOLERING
-  • Undvik skador från flygande materialrester, fortsätt efter sågning att hålla ned såghuvudet tills bladet har stannat helt.
-  • När verktyget används som geringssåg, fäst bordet i det högsta läget så att sågbladet aldrig skjuter ut från översida av det övre bordet.
-  • Håll inte handen eller fingrarna i närheten av sågbladet.
-  • Avlägsna av säkerhetsskäl spån, småbitar etc. från bordets översida innan arbetet påbörjas.
-  • Ställ alltid STÖDANHÅLLET i vänsterläget vid vinkelsågning åt vänster. I annat fall kan användaren skadas allvarigt.
-  • Titta aldrig in i laserstrålen. Direkt laserljus kan skada ögonen.
-  • Gäller endast EU-länder
Elektrisk utrustning får inte kastas i hushållsoporna!

Enligt EU-direktivet som avser äldre elektrisk och elektronisk utrustning och dess tillämpning enligt nationell lagstiftning ska utjänt elektriskt utrustning sorteras separat och lämnas till miljövänlig återvinning.

ENE060-1

Användningsområde

Verktyget är avsett för exakt rät- och (endast som geringssåg på det nedre bordet) geringssågning i trä.

ENF002-2

Strömförsörjning

Maskinen får endast anslutas till elnät med samma spänning som anges på typplåten och med enfasig växelström. De är dubbelisolerade och får därför också anslutas i ojordade vägguttag.

ENG905-1

Buller

Typiska A-vägd bullernivån är mätt enligt EN61029:

Modell LH1201FL 220V - 240V

Ljudtrycksnivå (L_{PA}): 93 dB (A)
Ljudeffektnivå (L_{WA}): 106 dB (A)
Måttolerans (K): 3 dB (A)

Modell LH1201FL 110V

Ljudtrycksnivå (L_{PA}): 95 dB (A)
Ljudeffektnivå (L_{WA}): 108 dB (A)
Måttolerans (K): 3 dB (A)

Använd hörselskydd

Gäller endast Europa

EU-konformitetsdeklaration

Makita försäkrar att följande maskiner:

Maskinbeteckning:

Bänkmonterad geringssåg

Modellnr./-typ: LH1201FL

Följer följande EU-direktiv:

2006/42/EC

De är tillverkade i enlighet med följande standard eller standardiseringsdokument:

EN61029

Den tekniska dokumentationen i enlighet med 2006/42/EG finns tillgänglig från:

Makita, Jan-Baptist Vinkstraat 2, 3070, Belgium

31.7.2015



Yasushi Fukaya

Direktör

Makita, Jan-Baptist Vinkstraat 2, 3070, Belgium

000331

GEA010-1

Allmänna säkerhetsvarningar för maskin

⚠ VARNING Läs igenom alla säkerhetsvarningar och instruktioner. Underlåtenhet att följa varningar och instruktioner kan leda till elektrisk stöt, brand och/eller allvarliga personskador.

Spara alla varningar och instruktioner för framtida referens.

ENB088-5

SÄKERHETSVARNINGAR GÄLLANDE BÄNKMONTERAD GERINGSSÅG

FÖR BÅDE GERINGSSÅG OCH BORDSSÅG

1. Kontrollera bladet noga med avseende på sprickor eller deformation före användning. Byt omedelbart ut ett skadat blad.
2. Använd inte sågen utan att skydd och spaltkniven är på plats, särskilt efter att läget har ändrats. Kontrollera att klingskydden stängs ordentligt före varje användning. Använd inte sågen om klingskydden inte rör sig fritt och omedelbart stängs. Spänn och fäst aldrig skydden i öppet läge. All ojämn funktion av klingskydden ska omedelbart korrigeras.
3. Använd endast de sågblad som angivits av tillverkaren och som överensstämmer med EN847-1. Snittets spårbredd måste vara

bredare än klyvkniven och bladet måste vara tunnare än klyvkniven.

4. Använd inte sågblad som tillverkats av snabbstål.
5. Använd ögonskydd.
6. Använd hörselskydd för att minska risken för hörselnedsättning.
7. Använd handskar när du hanterar sågblad (sågblad ska bäras i en hållare när så är möjligt) och grova material.
8. Anslut verktyget till en anordning för dammuppsamling innan sågning.
9. Lagg alltid undan matarpinnen på en säker plats när den inte används.
10. Håll golvytan omkring verktyget rent från löst material som t ex spån och avsågade bitar.
11. Att operatören är tillräckligt utbildad i användning, justering och drift av verktyget.
12. Stoppa och koppla bort sågen när den är obebakad.
13. För att minska bullret, se alltid till att sågbladet är vasst och rengjort.
14. Använd endast sågblad som är märkta med ett maximalt varvtal som är lika med eller högre än varvtalet för ingen belastning som är märkt på maskinen.
15. Om maskinen har en laser eller LED, får inte laser eller LED ersättas med en annan typ. Fråga ett auktoriserat servicecenter avseende reparation.
16. Ta aldrig bort avsågade delar eller andra delar av arbetsstycket från arbetsområdet medan maskinen körs med ett oskyddat sågblad.
17. Maskinen ska inte användas för slitsning, falsning eller notning.
18. Innan du bär maskinen, ska du alltid täcka de övre delarna av sågbladet med det övre skyddet och säkra alla rörliga delar. När du lyfter och bär maskinen ska du inte använda skyddet som bärhandtag.
19. Rengör och var försiktig så att inte spindeln, flänsarna (särskilt monteringsytan), bulten eller rondellen i sig inte skadas när bladet installeras. Skador på någon av dessa delar kan medföra att bladet förstörs. En dålig montering kan orsaka vibrationer/skakningar eller att bladet slirar. Använd endast flänsar som är avsedda för den här maskinen.
20. Använd alltid tillbehör som rekommenderas i denna bruksanvisning. Opassande tillbehör som till exempel en slipande kapskiva kan orsaka skada om de används.
21. Välj ett sågblad som passar det material som skall sågas.
22. Säg inte i metallföremål som till exempel spikar och skruvar. Sök igenom arbetsstycket efter spikar, skruvar eller främmande material och avlägsna dessa innan körningen påbörjas.

23. Ta bort lösa utväxter från arbetsstycket INNAN du börjar såga.
24. Använd inte verktyget i närheten av lättantändliga vätskor eller gaser.
25. Avlägsna av säkerhetsskäl spån, småbitar etc. från arbetsområdet och bordets översida innan verktyget ansluts och arbetet påbörjas.
26. Håll händerna och eventuella assistenter och andra borta från bladets såglinje. Undvik kontakt med sågklingan. Den kan fortfarande orsaka allvarliga skador och sträck dig aldrig runt den.
27. Var alltid uppmärksam, särskilt under upprepade, monotona arbeten. Låt dig inte vaggas in i säkerhet. Sågblad är mycket farliga.
28. Se till att spindellåset är öppet innan strömbrytaren slås på.
29. Låt verktyget vara igång en stund innan det används på arbetsstycket. Kontrollera att sågbladet inte vibrerar eller skakar vilket kan innebära att den är felaktigt monterad eller dåligt balanserad.
30. Vänta tills bladet når full hastighet innan du skär.
31. Stanna maskinen omedelbart om du lägger märke till något onormalt.
32. Stäng av verktyget och vänta tills sågbladet stannat innan du flyttar arbetsstycket eller ändrar inställningar.
33. Ta ut nåtsladden före byte av sågblad, service eller om verktyget inte används.
34. Visst damm som skapas vid användning innehåller kemikalier som kan orsaka cancer, födelsedefekter eller annan skada vid fortplantning. Några exempel på dessa kemikalier är:
 - bly från material målat med blybaserad färg och
 - arsenik och krom från kemiskt behandlat virke.

Risken för exponering varierar beroende på hur ofta du utför denna typ av arbete. För att minska risken för exponering av dessa kemikalier: arbeta i ett välventilerat område och arbeta med godkänd säkerhetsutrustning som till exempel dammask vilken skapats speciellt för filtrering av mikroskopiska partiklar.
35. Även när maskinen används så som föreskrivs går det inte att eliminera alla inneboende riskfaktorer. Följande risker kan uppstå på grund av maskinens konstruktion och utformning:
 - Hälsoskador som uppstår på grund av hand-arm-vibrationer om maskinen används under en längre tidsperiod och inte handhas eller servas på rätt sätt.

- Personskador eller materiella skador som orsakas av lösa maskintillbehör som oväntat lossar från maskinen på grund av plötslig skada, slitage eller felaktig montering.

ANVÄNDA GERINGSSÅGEN:

36. Byt ut sågsåret när det är slitet.
37. Använd en matarpinne eller matarblock för att undvika arbete med händer och fingrar nära sågbladet.
38. Se till att armen sitter säkert vid vinkelsågning. Dra åt spaken medsols för att fästa armen.
39. Utför aldrig sågning på frihand. Arbetsstycket måste sitta fast ordentligt mot bordet och anslaget med skruvstycket under alla arbetsmoment. Håll aldrig arbetsstycket med handen.
40. Kontrollera att maskinen är stabil före varje sågning.
41. Fäst maskinen på en arbetsbänk om det behövs.
42. Stöd långa arbetsstycken med lämpliga ytterligare stöd.
43. Såga aldrig så små arbetsstycken att de inte kan fästas ordentligt med tvingen. Ett felaktigt fastsatt arbetsstycke kan orsaka bakåtkast och allvarliga personskador.
44. Använd inte sågen till annat än för sågning av trä, aluminium eller liknande material.
45. Se till att bordet är ordentligt fast, så att det inte rör sig under arbetet.
46. Kontrollera innan strömbrytaren slås på att bladet i sin lägsta position inte vidrör bordet och inte är i kontakt med arbetsstycket.
47. Håll handtaget stadigt. Var uppmärksam på att sågen rör sig något upp och ned under start och stopp.

ANVÄNDA BORDSSÅGEN:

48. Se till att armen sitter säkert i arbetsläget. Dra åt spaken medsols för att fästa armen.
49. Se till att sågbordet är ordentligt fastsatt vid den valda höjden.
50. Utför aldrig sågning på frihand. Frihand innebär att använda händerna för att stödja eller leda arbetsstycket istället för ett parallellanslag.
51. Se till att sågbladet inte kommer i kontakt med spaltkniven eller arbetsstycket innan strömbrytaren slagits på.
52. Var särskilt uppmärksam på anvisningarna för hur man minskar risken för BAKÅTKAST. BAKÅTKAST är en plötslig reaktion på ett klämt, bundet eller felriktat sågblad. BAKÅTKAST kallas det när arbetsstycket plötsligt kastas tillbaka från maskinen mot operatören. BAKÅTKAST KAN LEDA TILL ALLVARLIG PERSONSKADA. Undvik BAKÅTKAST genom att hålla bladet slipat, genom att hålla parallellanslaget parallellt mot

bladet, genom att hålla spaltkniven och klingskyddet på dess rätta plats och i fungerande skick, genom att inte släppa arbetsstycket förrän du fört det hela vägen förbi sågbladet och genom att inte kapa ett arbetsstycke som är vridet eller skevt eller som inte har en rak kant som leder arbetsstycket längs anslaget.

53. Undvik snabb eller häftig frammatning av arbetsstycket. Mata fram arbetsstycket så långsamt som möjligt vid sågning av hårda arbetsstycken. Böj eller vrid inte arbetsstycket när det matas. Stäng genast av maskinen om sågbladet kläms eller kör fast i arbetsstycket. Dra ur maskinens kontakt ur vägguttaget. Lossa sedan sågbladet från arbetsstycket.

SPARA DESSA ANVISNINGAR.

⚠VARNING!

GLÖM INTE att noggrant följa säkerhetsanvisningarna för maskinen även efter det att du har blivit van att använda den. **OVARSAM** hantering eller underlåtenhet att följa säkerhetsanvisningarna i denna bruksanvisning kan leda till allvarliga personskador.

INSTALLATION

⚠FÖRSIKTIGT!

Håll golvet vid maskinen i gott skick och fritt från löst material som sågspån och sågavfall.

Bänkmontage

Maskinen skall fästas på en plan och stabil yta med två bultar i de bulthål som finns i maskinens sågbord. Detta förhindrar att maskinen välter och orsakar skada.

Fig.1

FUNKTIONSBESKRIVNING

⚠FÖRSIKTIGT!

- Se alltid till att maskinen är avstängd och nätsladden urdragen innan du justerar eller funktionskontrollerar maskinen.

Klingskydd

Fig.2

⚠FÖRSIKTIGT!

- Se till att handtaget inte kan tryckas ner utan att trycka ner spaken intill handtaget till vänster.
- Se till att de nedre klingskydden A och B inte kan öppnas utan att spaken vid handtaget är i sitt översta läge.

När du sänker handtaget medan du trycker spaken till vänster, lyfts det nedre klingskyddet A automatiskt. De nedre klingskydden är försedda med en fjäder så att de går tillbaka till ursprungsläget när sågningen är avslutad och handtaget lyfts. Det övre klingskyddet lägger sig platt på det övre sågbordet när arbetsstycket har passerat under det. **BLOCKERA ALDRIG ELLER AVLÄGSNA DE NEDRE KLINGSKYDDEN, FJÄDERN SOM FÄSTER DET NEDRE KLINGSKYDDET, ELLER DET ÖVRE KLINGSKYDDET.**

För din personliga säkerhet bör klingskydden alltid hållas i gott skick. Om klingskydden inte fungerar som de ska måste detta åtgärdas direkt. Kontrollera även att fjädern gör att de nedre klingskydden går tillbaka. **ANVÄND ALDRIG MASKINEN OM DET NEDRE KLINGSKYDDET, FJÄDERN ELLER DET ÖVRE KLINGSKYDDET ÄR SKADAT, INTE FUNGERAR KORREKT ELLER ÄR BORTTAGET. SÄDAN ANVÄNDNING ÄR MYCKET FARLIG OCH KAN ORSAKA ALLVARLIGA PERSONSKADOR.**

Om något av de genomskinliga klingskydden blir smutsiga eller om sågspån fastnar på dem så att inte klingan syns bra, måste maskinen kopplas ur och skydden rengöras noga med en fuktig trasa. Använd inte lösningsmedel eller petroleumbaserade rengöringsmedel då det skadar plasten i skyddet.

Om nedre klingskyddet A är nedsmutsat så att du ej kan se klingan, gör enligt följande. Läs övre sågbordet i högsta läge, lyft handtaget helt. Med handtaget i detta läge skjuter du in låstappen i botten. Låsa därefter insexbulten som håller upp mittenskyddet, med hylsnyckeln. Lossa därefter insexbulten moturs och lyft det nedre klingskyddet A och mittenskyddet samtidigt som du skjuter spaken åt vänster. Med det nedre klingskyddet A i detta läge är en mer noggrann och effektiv rengöring möjlig. När rengöringen är klar gör du bara på motsatt sätt och drar åt bulten.

Samma sak för övre klingskyddet som beskrivits ovan, lossar du dess fästskruv med en skruvmejsel och tar bort det övre klingskyddet. När du har rengjort klingskyddet måste du återmontera detta säkert genom att dra åt skruven med ett sådant moment att det övre klingskyddet rör sig smidigt uppåt eller neråt.

Om klingskydden blir missfärgade med tiden eller p.g.a. UV-ljus, kontaktar du ett av Makitas servicecenter för att få nytt klingskydd.

Fig.3

Upprätthållande av maximal sågkapacitet

Fig.4

Denna maskin är fabriksinställd för att ge en maximal sågkapacitet med en 305 mm sågklinga.

⚠FÖRSIKTIGT!

- Efter monteringen av en ny klinga måste du alltid kontrollera att klingan inte går emot någon del av den undre basplattan när handtaget sänks helt. Utför denna kontroll endast när maskinen är urkopplad.

Justering av geringsvinkeln

Fig.5

Lossa handtaget genom att vrida det moturs. Vrid geringssskivan medan låsspaken hålls nedtryckt. Dra åt handtaget ordentligt genom att vrida det medurs, när handtaget flyttats till det läge där pekaren indikerar önskad vinkel på geringssskalan.

⚠FÖRSIKTIGT!

- Lyft handtaget maximalt när geringssskivan vrids.
- Fäst alltid geringssskivan genom att dra åt handtaget ordentligt efter ändringen av geringsvinkeln.

Justering av vinkeln vid vinkelsågning

Fig.6

Fig.7

För att ändra vinkeln för vinkelsågning, lossar du spaken på maskinens baksida genom att dra den moturs.

Tryck handtaget till vänster för att luta sågklingan tills pekaren indikerar önskad vinkel på vinkelskalan. Dra sedan åt spaken ordentligt medurs för att fästa armen.

⚠FÖRSIKTIGT!

- Lyft handtaget maximalt när sågklingan lutas.
- Fäst alltid armen genom att dra åt spaken medurs efter ändringen av vinkeln för vinkelsågning.

Avtryckarens funktion

Fig.8

⚠FÖRSIKTIGT!

- Se till att maskinen slås på och av innan den används.

Tryck på knappen ON (I) för att starta maskinen. Tryck på knappen OFF (O) för att stänga av maskinen.

Tända lamporna

Fig.9

Tryck på strömbrytarens övre del för att tända lampan, och den undre delen för att släcka den.

⚠FÖRSIKTIGT!

- Titta inte in i ljuset eller direkt i ljuskällan.

OBS!

- Använd en torr trasa för att torka bort smuts från lampglaset. Var försiktig så att inte lampglaset repas eftersom ljuset då kan bli svagare.

Laserstrålens funktion

Fig.10

⚠FÖRSIKTIGT!

- LASERSTRÅLE
Titta inte direkt i laserstrålen.

Sätt på lasern genom att trycka upp till (I) på brytaren. Tryck ner till (0) på brytaren för att stänga av lasern.

Justering av det övre sågbordet uppåt och neråt

Fig.11

För att justera det övre sågbordet uppåt och neråt ska de två spakarna lossas genom att de vrids moturs och därefter vrids ratten. Det övre sågbordet höjs genom att ratten vrids medurs. För att sänka det övre sågbordet vrids ratten moturs. Dra åt spakarna ordentligt efter justeringen.

⚠VARNING!

- Övre sågbordet skall alltid vara i det högsta läget när du geringssågar. När du bänksågar kan du ställa in övre sågbordet i önskat läge.

MONTERING

⚠FÖRSIKTIGT!

- Se alltid till att maskinen är avstängd och nätsladden urdragen innan maskinen repareras.

Montering eller borttagning av sågblad

⚠FÖRSIKTIGT!

- Kontrollera alltid att maskinen är avstängd och att nätkabeln är utdragen innan sågbladet monteras eller tas bort.
- Använd endast medföljande hylsnyckel från Makita för att montera eller ta bort sågbladet. Om inte detta görs kan det leda till att sexkantsbulten dras åt för hårt eller för löst, vilket kan orsaka skada.

Fäst det övre sågbordet i dess översta läge.

Lås handtaget i det upphöjda läget genom att trycka in låstappen.

Fig.12

Fig.13

Använd sedan hylsnyckeln för att lossa på insexbulten som håller mitthöljet på plats genom att vrida den moturs. Höj nedre klingskyddet A och mitthöljet medan du för spaken intill handtaget till vänster.

Fig.14

Tryck in spindellåset för att låsa spindeln och använd hylsnyckeln för att lossa på insexbulten genom att vrida den medurs. Ta sedan bort insexbulten, den yttre flänsen och klingan.

Fig.15

För att montera klingan sätter du den försiktigt på spindeln och ser till att riktningen på den pil som finns på klingans sida stämmer överens med pilens riktning på klinghöljet. Montera den yttre flänsen och insexbulten, och använd sedan hylsnyckeln för att dra åt insexbulten (vänstergängad, dra åt moturs) ordentligt medan du håller in spindellåset.

Fig.16

Fig.17

Fig.18

FÖRSIKTIGT!

- Ringen med en ytterdiameter på 25,4 mm eller 30 mm är fabriksmonterad på spindeln. Innan bladet monteras på spindeln, skall du alltid se till att korrekt insatsring för axelhålet på det blad du skall använda monteras på spindeln.

Sätt tillbaka det nedre klingskyddet A och mitthöljet till dess ursprungliga läge. Dra sedan åt insexbulten medurs för att fästa mitthöljet. Lyft klingskydd B så högt det går och dra åt låsskruven ordentligt, medan klingskyddet hålls i det upphöjda läget. Sänk ner handtaget för att försäkra dig om att de nedre klingskydden fungerar som det ska. Kontrollera att spindellåset inte längre låser fast spindeln innan du försöker säga.

Inställning av klyvkniv

Fig.19

Innan klyvkniven ställs in ska de två spakarna lossas genom att de vrids moturs och det övre sågbordet ska flyttas till dess nedsänkta läge genom att ratten vrids moturs. Därefter låses det övre sågbordet fast genom att de två spakarna återigen dras åt ordentligt såsom visas i figuren.

Det måste finnas ett mellanrum på cirka 4 - 5 mm mellan klyvkniven och sågklingans tänder. Justera klyvkniven genom att skruva upp de två insexbultarna moturs med hylsnyckeln och mät avståndet. Dra sedan åt insexbultarna ordentligt och kontrollera att det övre klingskyddet löper fritt innan du börjar säga.

Fig.20

Klyvkniven är fabriksmonterad så att klingan och klyvkniven sitter i rätt linje.

Fig.21

FÖRSIKTIGT!

- Om klingan och klyvkniven inte är korrekt inriktade, kan arbetsstycket klämmas fast under drift. Försäkra dig om att klyvkniven är placerad mellan båda yttre ändarna av sågtänderna, sett uppifrån. Du kan skada dig allvarligt om du använder maskinen när klyvkniven inte är korrekt inriktad. Om de av någon anledning inte är rätt inställda skall de alltid repareras på ett auktoriserat Makita servicecenter.
- Ta inte bort klyvkniven.

Montering och justering av parallellanslag

Fig.22

1. Installera parallellanslaget på sågbordet så att dess fästianordning passar in i löpskenan. Dra åt parallellanslagets låsskruv (B) hårt medurs.
2. Lossa på låsskruven (A).
3. Skjut parallellanslaget och sätt fast det så att dess borte kant från dig sett, sitter i linje med den punkt där sågklingans framkant kommer upp ur arbetsstyckets ovansida. Justeringen görs för att minska risken för att ett avsågat stycke kläms fast mellan sågklingan och parallellanslaget och sedan kastas bakåt mot användaren. Linjen 3 varierar med arbetsstyckets tjocklek eller bordsnivån. Anpassa parallellanslagets läge efter arbetsstyckets tjocklek. Efter justering av parallellanslaget drar du åt låsskruven (A) hårt.

Fig.23

OBS!

- Parallellanslaget måste monteras till vänster om sågklingan när den är i geringssågningsläge.

Fig.24

OBS!

- Det finns fyra mönster för placering av parallellanslaget enligt figuren. Parallellanslaget har två skåror på sina sidor, en med en upphöjd kant bredvid på samma sida och den andra utan det. Använd endast denna upphöjda kant på parallellanslagets yta mot arbetsstycket vid sågning av ett tunt arbetsstycke.

Fig.25

OBS!

- För att ändra parallellanslagets mönster tar du bort parallellanslaget från dess hållare genom att lossa låsskruven (A) och ändra parallellanslagets läge i hållaren så att parallellanslaget är vänt mot hållaren i förhållande till ditt arbete, såsom visas i figuren. Sätt in hållarens fyrkantsmutter i bakre änden av endera skåra i parallellanslaget, så att de passar som i figuren.

För att ändra från mönster A eller B till mönster C eller D, eller omvänt, tar du bort fyrkantsmuttern, brickan och låsskruven (A) från parallellanslagets hållare och sätter låsskruven (A), brickan och fyrkantsmuttern i motsatt läge på hållaren i jämförelse med dess originalposition. Dra åt låsskruven (A) ordentligt efter att du har satt i hållarens fyrkantsmutter i skåran i parallellanslaget. Sätt in hållarens fyrkantsmutter i bakre änden av endera skåra i parallellanslaget så att de passar, såsom i figuren.

Fig.26

Parallellanslaget är fabriksinställt så att det är parallellt med sågklingans yta. Försäkra dig om att det är parallellt. Gör så här för att kontrollera att parallellanslaget är parallellt med klingan. Sänk sågbordet till det lägsta läget så att klingan kommer upp maximalt ur sågbordet. Märk en sågtand med en krita. Mät avståndet (A) och (B) mellan parallellanslaget och klingan. Utför båda mätningarna med hjälp av den kritmärkta sågtanden. De två mätningarna skall ge samma resultat. Om parallellanslaget inte är parallellt med klingan gör du på följande sätt:

Fig.27

- (1) Vrid inställningsskruvarna moturs.

Fig.28

Fig.29

- (2) Dra parallellanslagets bakre kant något till höger eller vänster tills det blir parallellt med klingan.
- (3) Dra åt inställningsskruven hårt på parallellanslaget.

⚠FÖRSIKTIGT!

- Se till att justera parallellanslaget så att det är parallellt med sågbladet, annars kan bakåtkast ske vid drift.
- Se till att justera parallellanslaget så att det inte kommer i kontakt med det övre klingskyddet eller sågklingan.

Damppåse

Fig.30

Användning av damppåse ger ett rent sågarbete och förenklar uppsamlingen av damm. Anslut damppåsen på munstycket för spånutkast.

OBS!

- Vid geringssågningssläge skall damppåsen alltid fästas i det bakre munstycket för spånuppsamling. Ta bort damppåsen från maskinen när den är cirka halvfull och dra ut plastlåset. Töm damppåsen på dess innehåll och slå lätt på den för att avlägsna partiklar som fastnat på insidan, vilket annars kan hindra fortsatt uppsamling.

Fig.31

Du kan arbeta mer effektivt och få rent under arbetet om du ansluter en dammsugare från Makita till sågen. Anslut en dammsugare när du använder bänksågningssläge.

Bänksågningssläge

Fig.32

Geringssågningssläge

Fig.33

För att montera klingskyddet när maskinen används i bänksågningssläge, vrid du geringsskivan till 0° geringsvinkel (se avsnittet "Inställning av geringsvinkel") och placera klingskyddet på geringsbordet så att klingskyddet är centrerat över skåran för klingan i geringsbordet, och sedan läser du handtaget i lägsta position genom att trycka in låstappen helt, såsom visas i figuren.

OBS!

- När maskinen används i bänksågningssläge måste du se till att klingskyddet är monterat på geringsskivan.

Fastsättning av arbetsstycke

Om möjligt ska arbetsstycket fästas med den tving som finns som tillbehör. Om du måste hålla arbetsstycket med handen ska du hålla hårt och säkert så att du inte tappar arbetsstycket. Håll hand och arm borta från klingan (minst 100 millimeter). Tryck arbetsstycket hårt mot anhållet med fingrarna över anhållets övre del. Arbetsstycket måste dessutom ligga an stadigt mot geringsskivan.

⚠VARNING!

- Använd aldrig handen för att hålla i arbetsstycket om det krävs att din hand måste vara närmare klingan än 100 millimeter. Om så är fallet skall du alltid använda tvingen som finns som tillbehör för att fästa arbetsstycket med. Efter sågningen höjer du klingan försiktigt. Lyft aldrig klingan förrän den har stannat helt. Annars kan det leda till allvarlig skada som följd.

⚠FÖRSIKTIGT!

- Vid sågning av långa arbetsstycken måste de stötts upp så att hela arbetsstycket är i jämn höjd med geringsskivans ovansida. Lita inte helt på att vertikal och/eller horisontal tving (valfritt) ensamt kan hålla fast arbetsstycket. Tunna material kan tyngas ner. Stötta hela arbetsstyckets längd för att undvika att klingan nyper fast och eventuellt orsakar BAKÅTKAST.

Fig.34

Hjälpanslag (endast för europeiska länder)

Fig.35

Denna maskin är utrustad med ett hjälpanslag. Hjälpanslaget ska vanligtvis vara placerat på insidan. Vid vinkelsågning åt vänster ska man emellertid fälla det utåt.

⚠FÖRSIKTIGT!

- När du utför vinkelsågning åt vänster ska du fälla hjälpanslaget utåt. Annars kommer det i kontakt med klingan eller andra delar på maskinen vilket riskerar att skada operatören allvarligt.

Vertikal tving

Fig.36

Den vertikala tvingen kan monteras i två lägen, antingen på vänster eller höger sida om anhållet. Sätt i tvingens fäststav i hålet på anhållet eller hållarsatsen och dra åt skruven för att fästa tvingens fäststav. Sätt tvingarmen i läge så att den passar till arbetsstyckets tjocklek och form och fäst den sedan genom att dra åt skruven. Om skruven som fäster tvingarmen kommer i kontakt med anhållet måste den flyttas till tvingarmens andra sida. Se till att ingen del av maskinen kommer i kontakt med tvingen när

maskinhandtaget sänks till sin lägsta position. Om någon del kommer i kontakt med tvingen monterar du om den.

Tryck arbetsstycket plant mot anhållet och geringsskivan. Placera arbetsstycket i önskat sågläge och fäst det stadigt genom att dra åt tvingens ratt.

⚠FÖRSIKTIGT!

- Arbetsstycket måste fästas säkert mot geringsbordet och anhållet.

Horisontal skruvtving (valfritt tillbehör)

Fig.37

Den horisontala tvingen kan monteras antingen på vänster eller höger sida av sågbordet. Vid geringssågning i 30° eller mer, ska den horisontala tvingen monteras på motsatt sida till den riktning i vilket geringsskivan skall vridas. Om du vrider tvingens ratt moturs frigörs skruven och tvingaxeln kan sedan snabbt föras in eller dras ut. Om du vrider tvingens ratt medurs fästs skruven. Fäst arbetsstycket genom att försiktigt skruva in tvingens ratt medurs tills den utskjutande delen når sitt yttersta läge och fäst därefter ordentligt. Om tvingens ratt tvingas in eller dras ut medan den skruvas medurs, kan den utskjutande delen fastna i en vinkel. I detta fall ska du vrida tvingens ratt tillbaka moturs tills skruven frigörs, innan du på nytt skruvar in den försiktigt medurs.

Den maximala bredden på ett arbetsstycke som kan fästas med den horisontala tvingen är 200 mm.

ANVÄNDNING

⚠VARNING!

- När maskinen används i geringssågningsläge måste det övre sågbordet fästas i sitt översta läge så att sågklingan inte når upp över sågbordets ovsida.

⚠FÖRSIKTIGT!

- Se till att lösgöra handtaget från dess nedsänkta läge genom att dra ut låstappen.
- Kontrollera att inte klingan är i kontakt med arbetsstycket eller något annat innan sågen sätts på.

GERINGSSÅGNING

⚠FÖRSIKTIGT!

- Tryck inte för mycket på handtaget vid sågningen. Detta kan leda till att motorn överbelastas och/eller försämrad sågning. Tryck ner handtaget endast så mycket som behövs för att sågningen ska löpa smidigt utan att klingans hastighet minskar påtagligt.
- Tryck försiktigt ner handtaget för att såga. Om handtaget trycks ner hårt eller i sidled kommer klingan att vibrera vilket ger sågmärken i arbetsstycket samtidigt som sågprecisionsen försämras.

1. Sågning genom tryck

Fig.38

Fäst arbetsstycket mot anhållet och geringsskivan. Starta maskinen utan att klingan har kontakt med arbetsstycket och vänta tills klingan har uppnått full hastighet. Sänk sedan handtaget försiktigt tills det har sänkts helt för att såga arbetsstycket. Stäng av maskinen när sågningen är avslutad och **VÄNTA TILLS KLINGAN HAR STANNAT FULLSTÄNDIGT** innan klingan återförs till sitt helt uppfällda läge.

2. Geringssågning

Se avsnittet "Inställning av geringsvinkeln" som förklarats tidigare.

3. Vinkelsågning

Fig.39

Lossa spaken och luta sågklingan till den önskade vinkeln (se avsnittet "Inställning av vinkeln för vinkelsågning" som beskrivits tidigare). Se till att spaken dras åt ordentligt för att fästa sågen säkert i den valda vinkeln. Fäst arbetsstycket mot anhållet och geringsskivan. Starta maskinen utan att klingan vidrör arbetsstycket och vänta tills klingan uppnår full hastighet. Sänk sedan handtaget försiktigt till dess helt nedsänkta läge medan tryck anläggs parallellt med klingan. Stäng av maskinen när sågningen är avslutad och **VÄNTA TILLS KLINGAN HAR STANNAT FULLSTÄNDIGT** innan klingan återförs till sitt helt uppfällda läge.

⚠FÖRSIKTIGT!

- Se alltid till att klingan rör sig ner i vinkelriktningen när vinkelsågning görs. Håll händerna borta från sågklingans väg.
- Under vinkelsågning kan ett avsågat stycke ligga kvar mot klingans sida. Om då klingan lyfts upp medan den fortfarande roterar, kan detta stycke dras med av klingan så att fragment kastas iväg vilket är farligt. Klingan får **ENDAST** höjas om den har slutat att rotera.
- När handtaget trycks ner, skall du trycka i samma riktning som klingan lutar. Om trycket inte är parallellt med klingan under sågningen kan klingans vinkel förskjutas, vilket ger sämre sågprecision.
- (endast för europeiska länder) placera alltid hjälpslaget på utsidan när du utför vinkelsågningar åt vänster.

4. Kombinationssågning

Kombinationssågning är en process där vinkelsågning utförs i kombination med att en geringsvinkel sågas i ett arbetsstycke. Kombinationssågning kan utföras vid vinkel som visas i tabellen nedan.

Vinkel för vinkelsågning	Geringsvinkel
45°	Vänster och höger 0°-45°

006366

Se avsnittet "Sågning genom tryck", "Geringsågning" och "Vinkelsågning" när du vill utföra kombinationssågning.

5. Sågning av aluminiumstycken

Fig.40

Använd klossar eller träbitar när ett aluminiumstycke skall fästas såsom visas i figuren, för att förhindra att aluminiumstycket deformeras. Använd sågolja vid sågningen i aluminium, för att förhindra att aluminiummaterialet fastnar och lagras på klingan.

⚠FÖRSIKTIGT!

- Försök aldrig såga tjocka eller runda aluminiumstycken. Tjocka aluminiumstycken kan lossa under pågående sågarbete och runda aluminiumstycken kan inte fästas ordentligt med denna maskin.
- Såga aldrig aluminium i bänksågningsläget.

6. Träskoning

Skoning med trä hjälper att ge stickfri sågning av arbetsstycken. Sätt fast en skoning på anhållet med hjälp av hålen i anhållet.

I figuren visas dimensionerna på föreslagna träskoning.

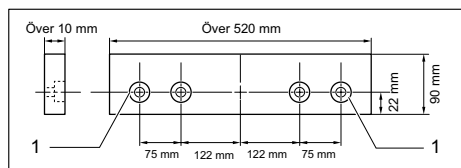

1. Hål

015190

⚠FÖRSIKTIGT!

- Använd ett rakt trästycke av jämn tjocklek som skoning.
- Använd skruvar för att fästa träskoningen på anhållet. Skruvarna bör skruvas in så att deras huvuden inte sticker ut från skoningen.
- Vrid inte på geringskivan när träskoningen sitter på och handtaget är nedsänkt. Detta skadar klingan och/eller träskoningen.

BÄNKSÅGNING

Fig.41

När maskinen används i bänksågningsläget, placerar du klingskyddet på geringskivan så att klingskyddet är centrerat över skåran för klingan och de två små tapparna i klingskyddets undersida passas in i den halvcirkelformade skåran i anslagets kant på geringskivan enligt figuren, och lås sedan handtaget i den lägsta positionen genom att trycka in låstappen helt. Om inte klingskyddet fästs, kan sågbordet inte tas ner.

När det gäller maskiner för europeiska länder ska du vända hjälpanslaget utåt innan du sätter på klingskyddet.

⚠FÖRSIKTIGT!

- Använd alltid "arbetshjälp" så som matarpinnar och matarblock när det föreligger risk för att dina händer eller fingrar kommer i närheten av sågbladet.
- Håll alltid fast arbetsstycket stadigt mot sågbordet och parallellanslaget. Böj eller vrid inte arbetsstycket när det matas. Om det böjs eller vrids kan farliga bakåtkast ske vid drift.
- Dra ALDRIG tillbaka arbetsstycket medan sågbladet snurrar. Om du måste dra tillbaka arbetsstycket innan sågningen är genomförd, stänger du första av maskinen samtidigt som du håller stadigt i arbetsstycket. Vänta tills sågbladet har stannat helt innan du drar bort arbetsstycket. I annat fall kan farliga bakåtkast ske.
- Avlägsna ALDRIG avsågade bitar medan sågbladet snurrar.
- Placera ALDRIG dina händer eller fingrar i sågklingans rörelseriktning.
- Lås alltid fast parallellanslaget ordentligt annars kan farliga bakåtkast ske.
- Använd alltid "arbetshjälp" såsom matarpinnar och matarblock vid sågning av små eller smala arbetsstycken.

Arbetshjälp

Matarpinnar, matarblock och extra anslag är olika typer av "arbetshjälp". Använd dem för att utföra säkra sågningar utan att operatören kommer i kontakt med sågbladet med någon del av sin kropp.

Matarblock

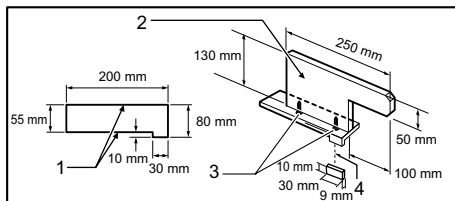

1. Passbit
2. Handtag
3. Träskruv
4. Limma samman

005566

Använd en 15 mm plywoodbit.

Handtaget ska sitta i mitten av plywoodbiten. Fäst med lim och träskruvar enligt figuren. En liten bit trä på 10 mm x 9 mm x 30 mm måste alltid limmas på plywoodbiten för att förhindra att klingan vibrerar om operatören sågar i matarblocket av misstag. (Använd aldrig spik i klossen.)

Extra anslag

Fig.42

Fig.43

Gör extra anslag av plywoodbitar på 10 mm och 15 mm. Ta bort parallellanslaget, låsskruven (A), brickan och fyrkantsmuttern från parallellanslagets hållare och lås sedan fast det extra anslaget i hållaren med en M6-bult längre än M6x50, brickor och mutter.

Klyvsågning

⚠FÖRSIKTIGT!

- Se alltid till att ha lämpligt stöd för arbetsstycket på baksidan av arbetsbordet vid sågning av långa eller stora stycken. LÅT INTE en lång skiva flytta sig längs arbetsbordet. Detta gör så att sågbladet fastnar och ökar möjligheten för bakåtkast och personsador. Stödet skall vara av samma höjd som arbetsbordet.
- Justera sågdjupet till något större än arbetsstyckets tjocklek. Lossa de två spakarna och sänk eller höj övre sågbordet för att göra denna inställning.
 - Placera parallellanslaget på önskad klyvbredd och fäst det med låsskruven (A). Före klyvningen måste du kontrollera att parallellanslagshållarens två skruvar är åtdragna. Om inte drar du åt dem igen.
 - Starta maskinen och mata försiktig in arbetsstycket i sågbladet längs parallellanslaget.
 - Om klyvbredden är 40 mm eller mer använder du en matarpinne.

Fig.44

- När klyvningen är smalare än 40 mm, kan inte matarpinnen användas eftersom den kommer att slå mot det övre klingskyddet. Använd det extra anslaget och matarblock. Montera det extra anslaget stadigt i parallellanslagets hållare på sågbordet. Mata arbetsstycket med handen tills änden är cirka 25 mm från övre sågbordets främre kant. Fortsätt mata med hjälp av matarblocket ovanpå det extra anslaget tills sågningen genomförts.

Fig.45

Bära maskinen

Fig.46

Se till att maskinens nätsladd är utdragen. Sågbordet måste fästas i sitt översta läge. Fäst klingan vid 0° vinkel för vinkelsågning och vrid geringsskivan helt i vänster geringsvinkel. Sänk ner handtaget helt och lås det i nedsänkt läge genom att trycka in låstappen helt. Bär maskinen genom att hålla i båda sidorna av sågbordet, såsom visas i figuren. Om hållare, dammpåse etc. tas bort går det lättare att bära maskinen.

Fig.47

⚠FÖRSIKTIGT!

- Fäst alltid alla rörliga delar innan du bär maskinen.

UNDERHÅLL

⚠FÖRSIKTIGT!

- Se alltid till att maskinen är avstängd och nätkabeln utdragen innan inspektion eller underhåll utförs.
- Använd inte bensin, thinner, alkohol eller liknande. Missfärgning, deformation eller sprickor kan uppstå.

⚠VARNING!

- Se alltid till att klingan är vass och ren för att få ett så bra och säkert resultat som möjligt.

Inställning av sågvinkeln

Maskinen är noga inställd och inriktad på fabriken, men ovarsam hantering kan påverka detta. Om maskinen inte är korrekt riktad gör du på följande sätt:

1. Geringsvinkel

Fig.48

Lossa handtaget som fäster geringsskivan. Vrid geringsskivan så att pekaren indikerar 0° på geringsskalan. Dra åt handtaget och lossa insexbultarna som anhållet sitter i med en hylsnyckel.

Sänk ner handtaget helt och lås det i nedsänkt läge genom att trycka in låstappen. Justera klingans sida och anhållets framsida i rätt vinkel med en vinkelhake, vinkellinjäl etc. Dra sedan åt insexbultarna ordentligt som håller anhållet, i ordning från höger sida.

Fig.49

2. Vinkel för vinkelsågning

Fig.50

- 0° vinkel för vinkelsågning
Sänk ner handtaget helt och lås det i nedsänkt läge genom att trycka in låstappen. Lossa spaken på maskinens baksida. Vrid inställningsbulten för 0° vinkel för vinkelsågning på armens högra sida två eller tre varv medurs för att luta klingan till höger. Justera noggrannt klingans sida och geringsskivans ovansida i rätt vinkel med en vinkelhake, vinkellinjäl etc. genom att vrida inställningsbulten för 0° vinkel för vinkelsågning moturs.

Fig.51

Kontrollera att pekaren på geringsskivan indikerar 0° på armens vinkelskala. Om pekaren inte indikerar 0° lossar du skruven som fäster pekaren och justerar den så att den indikerar 0°.

Fig.52

- 45° vinkel för vinkelsågning

Fig.53

Justera vinkeln för 45° vinkelsågning först efter att vinkeln för 0° vinkelsågning har ställts in. Lossa spaken och luta klingan så långt det går till vänster, för att justera vänster vinkel för 45° vinkelsågning. Kontrollera att pekaren på armen indikerar 45° på armens vinkelskala. Vrid inställningsbulten för 45° vinkelsågning på armens vänstra sida, om pekaren inte indikerar 45° tills den indikerar 45°.

Byte av kolborstar

Fig.54

Ta bort och kontrollera kolborstarna regelbundet. Byt dem när de är nedslitna till 3 mm längd. Håll kolborstarna rena och fria så de lätt kan glida in i hållarna. Båda kolborstarna ska bytas ut samtidigt. Använd endast identiska kolborstar.

Använd en skruvmejsel för att ta bort locken till kolborstarna. Ta ur de utslitna kolborstarna, montera nya och montera locken.

Fig.55

Efter användning

- Ta bort de spån och det damm som har fastnat på maskinen med en tygduk eller liknande efter att arbetet är avslutat. Se till att du håller klingskydden rena, i enlighet med de anvisningar som tidigare beskrivits i avsnittet med titeln "Klingskydd". Smörj in de rörliga delarna med maskinolja för att förhindra rostbildning.

För att upprätthålla produktens SÄKERHET och TILLFÖRLITLIGHET bör allt underhålls- och justeringsarbete utföras av ett auktoriserat Makita servicecenter och med reservdelar från Makita.

VALFRIA TILLBEHÖR

FÖRSIKTIGT!

- Dessa tillbehör och tillsatser rekommenderas för användning tillsammans med den Makita-maskin som denna bruksanvisning avser. Om andra tillbehör eller tillsatser används kan det uppstå risk för personskador. Använd endast tillbehören eller tillsatserna för de syften de är avsedda för.

Kontakta ditt lokala Makita servicecenter om du behöver ytterligare information om dessa tillbehör.

- HM-pläterat sågblad av stål
- Tvingsats (Horisontal tving)
- Vertikal tving
- Hylsnyckel 13
- Hållarsats
- Dammpåse
- Vinkelhake
- Skärbladsskydd
- Matarpinne
- Linjal (Parallellanslag)

OBS!

- Några av tillbehören i listan kan vara inkluderade i maskinpaketet som standardtillbehör. De kan variera mellan olika länder.

NORSK (originalinstruksjoner)

Oversiktsforklaring

1-1. Bolt	18-3. Sagblad	35-1. Tilleggsanlegg
2-1. Nedre bladvern A	18-4. Indre flens	36-1. Skrustikkearm
2-2. Øvre bladvern	18-5. Spindel	36-2. Skrustikkestang
2-3. Nedre bladvern B	18-6. Ring	36-3. Føringsflate
3-1. Nedre bladvern A	19-1. Øvre bladvern	36-4. Holder
3-2. Øvre bladvern	19-2. Kløyvekniv	36-5. Skrustikkeknott
3-3. Skrue	19-3. Knott	36-6. Skrue
3-4. Sekskantskrue	20-1. Sekskantskruer	37-1. Skrustikkeknott
3-5. Håndtak	21-1. Blådbredde	37-2. Fremspring
3-6. Spak	21-2. Kløyvekniv	37-3. Skrustikkeskaff
4-1. Toppoverflate på dreiefot	21-3. Sekskantskrue	37-4. Feste
4-2. Utkanten av bladet	22-1. Holder for parallellanlegg	38-1. Skrustikke
4-3. Føringsflate	22-2. Styreskinne på toppbordet	39-1. Skrustikke
5-1. Pål	22-3. Klemskrue (A)	40-1. Skrustikke
5-2. Låsehendel	22-4. Klemskrue (B)	40-2. Avstandskloss
5-3. Håndtak	22-5. Parallellanlegg	40-3. Føringsflate
5-4. Gjæringsskala	23-1. Parallellanlegg	40-4. Aluminiumsekstrudering
6-1. Spak	24-1. Parallellanlegg	40-5. Avstandskloss
7-1. Spak	24-2. Holder for parallellanlegg	41-1. Bladdeksel
7-2. Skråskala	24-3. Innrettingslinje	41-2. Liten boss
7-3. Pål	24-4. Sagblad	41-3. Tilleggsanlegg
8-1. På/av-bryter	24-5. Toppbord	42-1. Vendt mot/kant parallell
8-2. Lampebryter	24-6. Arbeidsemne	42-2. Hull (7 mm i diameter)
8-3. Laserbryter	25-1. Parallellanlegg	43-1. Klemskrue
9-1. Lampe	25-2. Holder for parallellanlegg	44-1. Støtstang
10-1. Bryter for laser	25-3. Sagblad	45-1. Hjelpeanlegg
11-1. Spak	26-1. Parallellanlegg	45-2. Støtblokk
11-2. Knott	26-2. Holder for parallellanlegg	46-1. Anslagsstift
12-1. Anslagsstift	26-3. Firkantmutter	48-1. Sekskantskrue
13-1. Nedre bladvern A	26-4. Klemskrue (A)	49-1. Trekantlinjal
13-2. Nedre bladvern B	26-5. Klemskrue (B)	49-2. Håndtak
13-3. Toppbord	26-6. Skive	49-3. Føringsflate
13-4. Motorhus	27-1. Skala	50-1. Dreiefot
13-5. Håndtak	28-1. Parallellanlegg	50-2. Spak
14-1. Midtdeksel	28-2. Holder for parallellanlegg	50-3. 0° justeringskrue
14-2. Pipenøkkkel	28-3. Justeringskrue	51-1. Trekantlinjal
14-3. Sekskantskrue	29-1. Parallellanlegg	51-2. Sagblad
14-4. Nedre bladvern A	29-2. Sagblad	51-3. Toppoverflate på dreiefot
15-1. Pipenøkkkel	29-3. Øvre bladvern	52-1. Arm
15-2. Spindellås	30-1. Støvmunnstykke	52-2. Skråskala
15-3. Sekskantskrue	30-2. Støvpose	52-3. Pål
16-1. Bladvern B	30-3. Festemekanisme	52-4. Dreiefot
16-2. Sagblad	31-1. Støvpose	53-1. Spak
17-1. Bladkasse	31-2. Festemekanisme	53-2. Arm
17-2. Pål	32-1. Støvsuger	53-3. Pål
17-3. Sagblad	32-2. Bladdeksel	53-4. Justeringskrue for 45° skråvinkel
17-4. Pål	33-1. Støvsuger	55-1. Skrutrekker
18-1. Sekskantskrue	34-1. Støtte	55-2. Børsteholderhette
18-2. Ytre flens	34-2. Dreiefot	

TEKNISKE DATA

Modell	LH1201FL
Bladdiameter	305 mm
Knivbladykkelse	1,9 mm eller mindre
Hulldiameter	
For alle land utenfor Europa	25,4 mm
For land i Europa	30 mm
Maks. skjærekapasitet (H x B) med blad på 305 mm i diameter i gjæringsmodus	

Skjæringsvinkel	Gjæringsvinkel	
	90°	45° (venstre til høyre)
90°	95 mm x 155 mm	95 mm x 110 mm
	62 mm x 200 mm	62 mm x 135 mm
45°	64 mm x 155 mm	64 mm x 65 mm
	40 mm x 200 mm	40 mm x 85 mm

Maks. skjærekapasitet ved 90° i bordsagmodus (benkemosus)	52 mm
Hastighet uten belastning (min ⁻¹)	3 800
Lasertype	Rød laser 650 nm, < 1 mW (laserklasse 2)
Bordstørrelse (B x L)	307 mm x 465 mm
Mål (L x B x H)	610 mm x 535 mm x 692 mm
Nettovekt	20,9 kg
Sikkerhetsklasse	□/

- Som følge av vårt kontinuerlige forsknings- og utviklingsprogram kan de tekniske dataene endres uten ytterligere forvarsel.
- Tekniske data kan variere fra land til land.
- Vekt i henhold til EPTA-prosedyre 01/2003

END292-5



Kun for EU-land
Kast aldri elektroutstyr i husholdningsavfallet!
I henhold til EU-direktivet om kasserte elektriske og elektroniske produkter og direktivets iverksetting i nasjonal rett, må elektriske produkter som ikke lenger skal brukes, samles separat og returneres til et miljøvennlig gjenvinningsanlegg.

ENE060-1

Symboler

Nedenfor ser du symbolene som brukes for dette utstyret. Forviss deg om at du forstår hva de betyr, før du begynner å bruke maskinen.

- Les bruksanvisningen.
- DOBBEL ISOLERING
- Etter at du har skåret, bør du holde sagen ned helt til bladet stopper for å unngå skader fra flyvende avfall.
- Når du bruker maskinen i gjæringsmodus, sikre bordflaten i den øverste stillingen slik at sagbladet aldri stikker ut over bordflaten.
- Ikke legg hender eller fingre nær sagbladet.
- For din egen sikkerhet bør du fjerne biter og avskjær osv. fra bordet før du begynner arbeidet.
- Still alltid UNDERGJÆRDE mot venstre når du skjærer skrått mot venstre. Hvis du ikke følger denne anbefalingen, kan det resultere i alvorlige helseskader for brukeren.
- Ikke se inn i laserstrålen. Laserstrålen rettet mot øynene, kan gi øyeskader.

Beregnet bruk

Denne maskinen er laget for nøyaktig, rett- og (kun når den brukes som gjæringsag på det nederste bordet) gjærings skjæring i tre.

ENF002-2

Strømforsyning

Maskinen må bare kobles til en strømkilde med samme spenning som vist på typeskiltet, og kan bare brukes med enfase-vekselstrømforsyning. Den er dobbelt verneisoleret og kan derfor også brukes fra kontakter uten jording.

ENG905-1

Støy

Typisk A-vektet lydtryknivå er bestemt i henhold til EN61029:

Modell LH1201FL 220V - 240V

Lydtryknivå (L_{PA}): 93 dB (A)
Lydeffektnivå (L_{WA}): 106 dB (A)
Usikkerhet (K): 3 dB (A)

Modell LH1201FL 110V

Lydtrykknivå (L_{pA}): 95 dB (A)
Lydeffektnivå (L_{WA}): 108 dB (A)
Usikkerhet (K): 3 dB (A)

Bruk hørselvern

ENH003-15

Gjelder bare land i Europa

EF-samsvarserklæring

Makita erklærer at følgende maskin(er):

Maskinbetegnelse:

Gjærssag, bordmodell

Modellnr./type: LH1201FL

Samsvarer med følgende europeiske direktiver:

2006/42/EC

De er produsert i henhold til følgende standarder eller standardiserte dokumenter:

EN61029

Den tekniske filen i samsvar med 2006/42/EF er tilgjengelig fra:

Makita, Jan-Baptist Vinkstraat 2, 3070, Belgia

31.7.2015



000331

Yasushi Fukaya

Direktør

Makita, Jan-Baptist Vinkstraat 2, 3070, Belgia

GEA010-1

Generelle advarsler angående sikkerhet for elektroverktøy

⚠ ADVARSEL Les alle sikkerhetsadvarslene og alle instruksjonene. Hvis du ikke følger alle advarslene og instruksjonene som er oppført nedenfor, kan det føre til elektriske støt, brann og/eller alvorlige helseskader.

Oppbevar alle advarsler og instruksjoner for senere bruk.

ENB088-5

SIKKERHETSADVARSLER FOR GJÆRSAG, BORDMODELL

FOR BÅDE MODUS FOR GJÆRINGSSAG OG BORDSAG (BENKSAG)

1. Kontroller bladet nøye for sprekker eller deformering før drift. Skift ut skadet blad umiddelbart.
2. Ikke bruk sagen uten verneinnretninger og kløyvekniv, spesielt etter en modusendring. Kontroller bladvernene for riktig lukking før hver bruk. Ikke bruk sagen hvis bladvern ikke beveger seg fritt og lukker seg umiddelbart.

Klem eller fest aldri bladvernene inn i åpen posisjon. Enhver uvanlig drift av bladvernene skal korrigeres umiddelbart.

3. Bruk kun de sagbladene som er spesifisert av produsenten og som oppfyller kravene i EN847-1. Sporbredden på kuttet må være tykkere enn kløyvekniven, og bladdelen må være tynnere enn kløyvekniven.
4. Ikke bruk sagblader som er laget av høyhastighetsstål.
5. Bruk hørselsvern.
6. Bruk hørselsvern for å redusere risikoen for hørselstap.
7. Bruk hansker for håndtering av sagblader (sagblader skal bæres i en holder der det er praktisk) og ru materialer.
8. Koble maskinen til et støvoppsamlingsapparat når du sager.
9. Når du ikke bruker skyvepinnen må du alltid legge den bort.
10. Hold gulvet rundt maskinen godt ved like og fritt for løse materialer som f.eks. biter og avskjær.
11. Den som skal bruke redskapet har fått god nok opplæring i bruk, justering og drift av maskinen.
12. Stopp og koble fra sagen når den er uten tilsyn.
13. Pass alltid på at bladet er skarpt og rent for å redusere lydutslipp.
14. Bruk bare sagblader som er merket med en maksimumshastighet som er lik eller høyere enn hastigheten uten belastning som er merket på verktøyet.
15. Hvis det er montert en laser eller et LED-lys på verktøyet, må du ikke bytte ut laseren eller LED-lyset med en annen type. Kontakt et autorisert servicesenter hvis det oppstår behov for reparasjon.
16. Fjern aldri eventuelt avkapp eller andre deler av arbeidsstykket fra skjæreområdet mens verktøyet kjører med et sagblad uten vern.
17. Verktøyet skal ikke brukes til hulling, avfasing eller sportlaging.
18. Før du bærer verktøyet, må du alltid dekke til øvre delen av sagbladet med toppvernet og sikre alle de bevegelige delene. Når du løfter eller bærer verktøyet, må du ikke bruke vernet som bærehåndtak.
19. Rengjør og pass på å ikke ødelegge spindelen, flensene (særlig monteringsflaten) og hexskruen før eller under installering av bladet. Skade på disse delene kan resultere i at skiven brekker. Dårlig installering kan føre til vibrering/vingling eller at bladet gli. Bruk bare flenser som er spesifisert for denne maskinen.

20. Bruk alltid utstyr anbefalt i denne håndboken. Bruk av upassende utstyr som røe avskjærskiver kan føre til personskader.
21. Velg riktig sagblad for materialet som skal skjæres.
22. Ikke skjær metallobjekter som spiker og skruer. Se etter og fjern all spiker og andre fremmedlegemer fra arbeidsområdet før arbeidet påbegynnes.
23. Slå ut alle løse kvister fra arbeidsstykket FØR du begynner å skjære.
24. Ikke bruk maskinen i nærheten av brennbare væsker eller gasser.
25. For din egen sikkerhet bør du fjerne biter og avskjær osv. fra arbeidsområdet og bordet før du kobler til maskinen og begynner arbeidet.
26. Hold dine hender og pass på at du og andre har kroppen utenfor bladets bane, og ikke på linje med bladet. Unngå kontakt med roterende blader. Det kan likevel forårsake personskade så strekk deg aldri rundt sagbladet.
27. Vær alltid oppmerksom, spesielt under arbeid som er rutinemessig og monotont. Ikke la deg lure av en falsk sikkerhetsfølelse. Blader er ekstremt uforsonlige.
28. Forsikre deg om at skaftlåsen er av før du slår på knappen.
29. Før du begynner å bruke maskinen på et arbeidsstykke, bør du la den gå en liten stund. Se etter vibrasjoner eller vingling som kan tyde på at bladet er dårlig balansert.
30. Vent til bladet har full hastighet før du skjærer.
31. Hvis du merker at noe er uvanlig, må du omgående stoppe arbeidet.
32. Slå av maskinen og vent til sagbladet stopper før du flytter arbeidsstykket eller endrer innstillinger.
33. Trekk ut kontakten til maskinen når du skifter blader, reparerer den eller når den ikke er i bruk.
34. Noen typer støv som produseres ved bruk inneholder kjemikalier som er kjent for å forårsake kreft, fosterskader eller annen reproduktiv skade. Noen eksempler på disse kjemikaliene er:
 - bly fra materialer malt med blybasert maling og,
 - arsenikk og krom fra kjemisk behandlet tømmer.
 Din risiko fra denne utsettelsen varierer, etter som hvor ofte du gjør denne typen arbeid. For å redusere utsettelsen for disse kjemikaliene: arbeid i et godt ventilert område og arbeid med godkjent sikkerhetsutstyr, som de støvmaskene som er utarbeidet spesielt for å filtrere ut mikroskopiske partikler.
35. Selv når verktøyet brukes som foreskrevet, er det ikke mulig å fjerne alle gjenværende risikofaktorer. Følgende farer kan oppstå i forbindelse med verktøyets konstruksjon og design:
 - Helseskader som skyldes vibrasjoner i hender og armer, hvis elektroverktøyet brukes i en lengre periode og ikke brukes eller vedlikeholdes riktig.
 - Personskader eller skader forårsaket av løst verktøyutstyr som uventet kan gli ut/ fra elektroverktøyet på grunn av plutselige skader, slitasje eller feil montering.

NÅR DEN BRUKES I GJÆRINGSSAG MODUS:

36. Bytt ut snittbrettet når det er slitt.
37. Bruk en skyvepinne eller en skyveklosse for å unngå å jobbe med hendene og fingrene nært sagbladet.
38. Forsikre deg om at kontaktelemetet er sikret godt fast når du skjærer skrått. Stram matehendelen med klokken for å feste kontaktelemetet.
39. **Utfør aldri en jobb på frihånd.** Arbeidsstykket må festes skikkelig mot dreiefoten og veiledningssgerdet med skrustikken ved all bruk. Bruk aldri hånden til å sikre arbeidsstykket.
40. **Kontroller at verktøyet er stabilt før hvert kapp.**
41. **Fest om nødvendig verktøyet til en arbeidsbenk.**
42. **Støtt opp lange arbeidsstykker med egnede ekstrastøtter.**
43. **Du må aldri skjære i arbeidsmemner som er så små at de ikke kan holdes sikkert av skrustikken.** Arbeidsmemner som ikke er festet skikkelig, kan føre til tilbakeslag og alvorlig personskade.
44. **Ikke bruk sagen til å skjære annet enn tre, aluminium eller lignende materialer.**
45. Forsikre deg om at dreiefoten er sikret skikkelig slik at den ikke kan forskyve seg under bruk.
46. Forviss deg om at bladet ikke er i kontakt med dreiefoten i den laveste stillingen og at det ikke kommer borti arbeidsstykket før startbryteren er slått på.
47. Hold håndtaket godt fast. Vær oppmerksom på at saken går litt opp og ned når den startes og stoppes.

NÅR DEN BRUKES I BORDSAG (BENKSAG) MODUS:

48. Forsikre deg om at kontaktelemetet er sikret godt fast i arbeidsstillingen. Stram matehendelen med klokken for å feste kontaktelemetet.
49. Forsikre deg om at benksagbordet er sikret godt fast ved den valgte høyden.
50. **Utfør aldri en jobb på frihånd.** Frihånd betyr at du bruker hendene til å støtte eller føre arbeidsstykket isteden for et parallellanlegg.

51. Forviss deg om at bladet ikke er i kontakt med kløyvekniven eller arbeidsstykket før startbryteren slås på.
52. Legg ekstra godt merke til instruksjonene for å redusere risiko for at maskinen **SLÅR TILBAKE MOT OPERATØREN. TILBAKESLAG** er en plutselig reaksjon på et klemt, fastsittende eller feiljustert sagblad. Dette fører til at arbeidsstykket kastes tilbake i retning av operatøren. **TILBAKESLAG KAN FØRE TIL ALVORLIG PERSONSKADE.** Unngå **TILBAKESLAG** ved å holde bladet skarpt, ved å holde parallellanlegget parallelt med bladet, ved å holde kløyvekniven og bladvernet på plass og i skikkelig stand, ved å la være å slippe arbeidsstykket til du har dyttet det helt forbi bladet, og ved ikke å kløyve et arbeidsstykke som er vridd eller bøyd eller som ikke har rette kanter som kan føres langs parallellanlegget.
53. Unngå plutselig, rask mating. Mat så sakte som mulig når du skjærer harde arbeidsstykker. Ikke bøy eller vri arbeidsstykket når du mater. Slå av maskinen omgående hvis bladet stopper eller setter seg fast i arbeidsstykket. Koble fra maskinen. Fjern så den fastkjørte biten.

TA VARE PÅ DISSE INSTRUKSENE.

⚠ADVARSEL:

Selv om du har brukt produktet mye og føler deg fortrolig med det, er det likevel svært viktig at du følger nøye de retningslinjene for sikkerhet som er utarbeidet for dette produktet. **MISBRUK** av verktøyet eller mislighold av sikkerhetsreglene i denne brukerhåndboken kan resultere i alvorlige helseskader.

MONTERING

⚠FORSIKTIG:

Hold området rundt verktøynivået i orden og fri for løse materialer som f.eks. flis og avskjær.

Monter benk

Denne sagen bør boltes med to skruer til en jevn og stabil overflate med skruhellene i sagfoten. Dette vil hjelpe deg å unngå velt og personskader.

Fig.1

FUNKSJONSBEKRIVELSE

⚠FORSIKTIG:

- Forviss deg alltid om at maskinen er slått av og støpselet trukket ut av kontakten før du justerer maskinen eller kontrollerer dens mekaniske funksjoner.

Bladvern

Fig.2

⚠FORSIKTIG:

- Pass på at håndtaket ikke kan senkes uten at du må skyve spaken ved håndtaket mot venstre.
- Forsikre deg om at de nedre bladvernene A ikke åpner med mindre spaken nær håndtaket skyves til håndtakets toposisjon.

Når håndtaket senkes mens hendelen skyves mot venstre, heves det nedre bladvernet A automatisk. Det nedre bladvernet er fjærelastet og går tilbake til opprinnelig stilling når kuttingen er fullført og håndtaket heves. Det øverste bladvernet legger seg flatt på oversiden etter at arbeidsstykket har passert under det. **ALDRI ØDELEGG ELLER FJERN DE NEDRE BLADVERNENE, FJÆREN SOM ER FESTET TIL DET NEDRE BLADVERNET, ELLER DET ØVRE BLADVERNET.**

For din personlige sikkerhet, må du alltid holde alle bladvernene i god stand. Alle uregelmessigheter i vernene må fjernes omgående. Kontroller for å forsikre deg om at fjærene på de nedre bladvernene går tilbake til utgangsposisjon. **BRUK ALDRI MASKINEN HVIS NEDRE BLADVER, FJÆREN ELLER ØVRE BLADVERN ER SKADET, DEFEKT ELLER DEMONTERT. DETTE ER SVÆRT FARLIG OG KAN FORÅRSAKE ALVORLIGE PERSONSKADER.**

Hvis de gjennomskitne bladvernene blir skitne eller det fester seg sagmugg til dem slik at bladet ikke lenger kan ses, må du koble fra sagen og rengjøre vernene nøye med en fuktig klut. Ikke bruk løsemidler eller petroleumbaserte rengjøringsmidler på plastvernene.

Hvis nedre bladvern A er spesielt skittent og du ikke kan se gjennom det, går du frem på følgende måte. Fest toppbordet i helt hevet stilling, løft håndtaket helt opp, skyv anslagsstiften helt inn mens håndtaket er helt hevet og bruk pipenøkkelen til å løse sekskantskruen som holder midtdekslet. Løsne sekskantskruen ved å dreie den mot klokken, og hev nedre bladvern A og midtdekslet mens du skyver spaken mot venstre. Når nedre bladvern A er i denne posisjonen, er det lettere å foreta en komplett og effektiv rengjøring. Når rengjøringen er fullført, går du frem på samme måte som over i motsatt rekkefølge for å sikre skruen.

Hvis øvre bladvern befinner seg i den tilstanden som er beskrevet over, må du løsne skruen som holder det med en skrutrekker og demontere vernet. Etter rengjøringen må du alltid montere det på en sikker måte ved å stramme skruene slik at øvre bladvern beveger seg lett opp og ned.

Hvis noen av bladvernene blir misfarget på grunn av alder eller UV-stråler, må du ta kontakt med et Makita-serviceverksted.

Fig.3

Vedlikeholde maksimum skjærekapasitet

Fig.4

Sagen er fabrikkjustert for å gi maksimal skjærekapasitet for et 305 mm sagblad.

FORSIKTIG:

- Når du har montert et nytt blad, må du alltid forsikre deg om at bladet ikke er i kontakt med noen deler av den nedre foten når håndtaket er helt senket. Dette må alltid gjøres mens sagen ikke har strøm.

Justere gjæringsvinkelen

Fig.5

Løsne grepet ved å dreie det mot klokken. Drei dreiefoten mens du trykker låsespaken ned. Når du har beveget håndtaket til den stillingen hvor pekeren viser mot ønsket vinkel på gjæringssskalene, må du stramme grepet godt med klokken.

FORSIKTIG:

- Når du dreier dreiefoten, må du heve håndtaket helt.
- Når du har endret gjæringsvinkelen, må du alltid sikre dreiefoten ved å stramme grepet godt.

Justere skråvinkelen

Fig.6

Fig.7

Juster skråvinkelen ved å løsne spaken bak på sagen mot klokken.

Skyv håndtaket mot venstre for å vippe sagbladet til pekeren viser mot ønsket vinkel på skråskalaen. Stram spaken godt med klokken for å sikre armen.

FORSIKTIG:

- Når du vipper sagbladet, må du heve håndtaket helt.
- Når du har endret skråvinkelen, må du alltid sikre armen ved å stramme spaken med klokken.

Bryterfunksjon

Fig.8

FORSIKTIG:

- Før bruk må du forsikre deg om at sagen er slått på og av.

Trykk på "PÅ (I)"-knappen for å starte sagen. Stopp det ved å trykke på OFF (O)-knappen.

Tenne lampene

Fig.9

Skyv øvre del av bryteren for å slå på lyset og nedre del for å slå det av.

FORSIKTIG:

- Ikke se inn i lyset eller se direkte på lyskilden.

MERK:

- Bruk en tørr klut til å tørke støv osv. av lampelinsen. Vær forsiktig så det ikke blir riper i lampelinsen, da dette kan redusere lysstyrken.

Laserstrålefunksjon

Fig.10

FORSIKTIG:

- **LASERSTRÅLING**
Ikke stirr inn i strålen.

Trykk på bryterens øvre stilling (I) for å slå på laserstrålen. Trykk på bryterens nedre stilling (O) for å slå av laserstrålen.

Justere toppbordet opp og ned

Fig.11

For å justere toppbordet opp og ned løsne de to spakene ved å dreie dem mot klokka, og drei deretter knotten. For å løfte toppbordet, drei knotten med klokka. For å senke toppbordet, drei knotten mot klokka. Trekk til disse spakene godt etter justeringen.

ADVARSEL:

- Plasser toppbordeti øverste posisjon når du bruker sagen i gjærsagmodus, og i ønsket posisjon når du bruker bordsagmodus (benkmodus).

MONTERING

FORSIKTIG:

- Forviss deg alltid om at maskinen er slått av og støpselet trukket ut av kontakten før du utfører noe arbeid på maskinen.

Montere eller demontere sagblad

FORSIKTIG:

- Forviss deg alltid om at maskinen er slått av og støpselet trukket ut av kontakten før du monterer eller demonterer bladet.
- Bruk bare pipenøkkelen fra Makita til å montere eller demontere bladet. Gjør du ikke det, kan det føre til at sekskantskruen strammes for mye eller for lite. Dette kan føre til skader.

Sikre toppbordet i øverste posisjon.

Lås håndtaket i hevet posisjon ved å skyve inn anslagsstiften.

Fig.12

Fig.13

Bruk pipenøkkelen til å løsne sekskantskruen som holder midtdekslet ved å dreie den mot klokken. Hev det nedre bladvernet A og midtdekslet mens du skyver spaken ved siden av håndtaket mot venstre.

Fig.14

Trykk på spindellåsen for å låse spindelen, og bruk pipenøkkelen til å løsne sekskantbolten ved å dreie den med klokken. Fjern så sekskantskruen, den ytre flensen og bladet.

Fig.15

For å montere bladet, må du sette det forsiktig på spindelen og forsikre deg om at pilretningen på bladoverflaten stemmer overens med pilretningen på bladkassen. Monter den ytre flensen og sekskantskruen, og bruk pipenøkkelen til å stramme sekskantskruen (venstrehånds) godt mot klokken mens du trykker på spindellåsen.

Fig.16

Fig.17

Fig.18

FORSIKTIG:

- Ringen på 25,4 mm eller 30 mm i ytre diameter er fabrikkmontert på spindelen. Før du setter bladet på spindelen, må du forsikre deg om at det er riktig ring for akselhullet på bladet du skal bruke, som er montert på spindelen.

Sett det nedre bladvernet A og midtdekslet tilbake til utgangsposisjon. Stram så sekskantskruen med klokken for å sikre midtdekslet. Hev bladvernet B så høyt som mulig og stram klemskruen godt mens du holder den i hevet posisjon. Senk hendelen for å sørge for at de nedre bladvernene beveger seg som de skal. Forsikre deg om at spindellåsen har frigjort spindelen før du sager.

Justere kløyvekniv

Fig.19

Før justering av kløyvekniven løsne de to spakene ved å dreie mot klokka og flytte toppbordet til dets senkede stilling ved å dreie knotten mot klokka. Sikre deretter toppbordet ved å trekke godt til igjen de to spakene slik som vist på figuren.

Det skal være en klaring på ca. 4 - 5 mm mellom kløyvekniven og sagbladtennene. Juster kløyvekniven i henhold til dette ved å løsne to sekskantskruer mot klokken med sekskantpipenøkkelen og måle avstanden. Stram sekskantskruene godt, og sjekk for å se at det øvre bladvernet går jevnt før saging.

Fig.20

Kløyvekniven ble installert før sagen ble sendt fra fabrikk, slik at bladet og kløyvekniven er i en rett linje.

Fig.21

FORSIKTIG:

- Hvis bladet og kløyvekniven ikke er godt nok rettet inn, kan det oppstå en farlig klemtilstand under drift. Pass på at kløyvekniven er plassert mellom de to ytterendene på sagbladtennene når du ser den ovenfra. Du kan påføre deg alvorlige skader hvis du bruker sagen uten at kløyvekniven er godt nok tilpasset. Hvis de ikke er tilpasset av en eller annen grunn, må du alltid få dem reparert av et Makita servicesenter.
- Ikke fjern kløyvekniven.

Montere og justere parallellanlegg

Fig.22

1. Monter parallellanlegget på bordet slik at holderen kommer i kontakt med styreskinnen. Stram klemskruen (B) på parallellanlegget godt med klokken.
2. Løsne klemskruen (A).
3. Skyv parallellanlegget og sikre det, slik at den enden som er lengst borte fra deg tilpasses til punktet hvor forkanten av sagbladet bare ses fra oversiden av arbeidsemnet. Hensikten med denne justeringen er å redusere risikoen for tilbakeslag mot brukeren, dvs. at biter av arbeidsemnet kommer i klem mellom sagbladet og parallellanlegget og til slutt skyves ut mot brukeren. Linjen 3 varierer med tykkelsen på arbeidsemnet eller bordnivået. Juster parallellanleggets posisjon i henhold til tykkelsen på arbeidsemnet.
Når du har justert parallellanlegget, må du stramme klemskruen (A) godt.

Fig.23

MERK:

- Parallellanlegget må være montert på venstre side av sagbladet når det er i gjærsagmodus.

Fig.24

MERK:

- Det er fire mønster for å plassere parallellanlegget som vist i figuren. Parallellanlegget har to snitt på sidene; et snitt med en hevet kant i nærheten på samme side og det andre uten. Bruk overflaten på parallellanlegget med denne kanten mot arbeidsemnet bare når du skjærer inn i et stykke tynt arbeidsemne.

Fig.25

MERK:

- For å endre mønsteret til parallellanlegget må du fjerne anlegget fra holderen ved å løsne klemskruen (A), og endre flaten på anlegget mot holderen slik at det står montert i holderen i henhold til arbeidet ditt, som vist i figuren. Monter holderens firkantmutter på baksiden av et av de to snittene på parallellanlegget slik at den passer inn, som vist i figuren.

For å endre fra mønster A eller B til mønster C eller D, eller motsatt, fjern firkantmutteren, skiven og klemmeskruen (A) fra holderen. Plasser deretter klemmeskruen (A), skiven og firkantmutteren på motsatt side av holderen sammenlignet med den opprinnelige plasseringen. Stram klemmeskruen (A) godt etter å ha montert holderens firkantmutter på snittet til parallellanlegget.

Monter holderens firkantmutter på bakerste ende av ett av de to snittene på parallellanlegget slik at de passer, som vist i figuren.

Fig.26

Parallellanlegget er fabrikkjustert slik at det er parallelt med bladets overflate. Forsikre deg om at det er parallelt. Sjekk for å forvisse deg om at parallellanlegget er parallelt med bladet. Senk bordet til laveste posisjon slik at bladet vises i øverste posisjon fra bordet. Merk en av tennene med en fargestift. Mål avstanden (A) og (B) mellom parallellanlegget og bladet. Ta begge målene ved hjelp av tannen som er merket med fargestift. Disse to målene skal være identiske. Gå frem på følgende måte hvis parallellanlegget ikke er parallelt med bladet:

Fig.27

- (1) Skru justeringsskruene mot klokken.

Fig.28

Fig.29

- (2) Snu bakkanten på parallellanlegget litt mot høyre eller venstre til det ligger parallelt med bladet.
- (3) Stram justeringsskruen på parallellanlegget godt.

⚠FORSIKTIG:

- Pass på at du justerer parallellanlegget slik at det er parallelt med bladet, ellers kan det oppstå en farlig tilbakeslagssituasjon.
- Juster parallellanlegget slik at det ikke berører det øvre bladvernet eller sagbladet.

Støvpose

Fig.30

Bruk av støvposer gjør skjæreearbeider rene og letter støvoppsamlingen. Fest støvposen på støvutløpet.

MERK:

- I gjæringsmodus må du alltid sette støvposen bare på munnstykket bak.

Når støvposen er omtrent halvfull, må du ta den av maskinen og trekke ut festemekanismen. Tøm støvposen for innhold, og bank lett på den for å fjerne partikler som fester seg til innsiden og kan hemme ytterligere oppsamling.

Fig.31

Hvis du kobler en støvsuger til sagen, kan rengjøringen utføres på en mer effektiv og ryddig måte.

Koble til en støvsuger når du bruker sagen i bordsagmodus.

Bordsagmodus

Fig.32

Gjæringsmodus

Fig.33

For å montere bladdekslet når du bruker sagen i bordsagmodus (benkemosus), må du dreie foten 0° gjæringsvinkel (se avsnittet "Justere gjæringsvinkel") og plassere bladdekslet på dreiebordet slik at det er sentrert over snittet for bladinggangen i dreiebordet. Lås så hendelen i laveste posisjon ved å skyve anslagsstiften helt inn (se figuren).

MERK:

- Når du bruker sagen i bordsagmodus (benkemosus), må du forsikre deg om at bladdekslet er montert på dreiebordet.

Sikre arbeidsemne

Sikre arbeidsemnet med en skrustikke når det er mulig. Hvis du må holde arbeidsemnet med hånden, må du holde godt fast og sikre slik at du ikke mister kontrollen over arbeidsemnet. Hånden og armen din må holdes langt vekk fra bladområdet (minimum 100 mm). Klem arbeidsemnet fast mot føringsflaten med fingrene over toppen av skinnen. Arbeidsemnet må hvile stødig på dreiefoten.

⚠ADVARSEL:

- Bruk aldri hånden til å holde arbeidsemnet hvis dette medfører at hånden må være nærmere bladområdet enn 100 mm. I slike tilfeller må du alltid bruke en skrustikke til å sikre arbeidsemnet. Etter saging, hever du bladet forsiktig. Du må aldri heve bladet før det har stoppet helt. Dette kan gi alvorlige skader.

⚠FORSIKTIG:

- Når du sager lange arbeidsstykker, må du bruke støtter som er like høye som oversiden av dreiefoten. Det er ikke tilstrekkelig å sikre arbeidsstykket kun med en vertikal og/eller horisontal tvinge (valgfritt). Tynne materialer har en tendens til å gi etter. Støtt opp arbeidsstykket over hele dets lengde for å unngå at bladet kommer i klem eller at det oppstår TILBAKESLAG.

Fig.34

Underføring (kun for europeiske land)

Fig.35

Dette verktøyet er utstyrt med en underføring. Underføringen plasseres vanligvis på innsiden. Hvis du imidlertid skal utføre skråskjæring mot venstre, vipper du den utover.

⚠FORSIKTIG:

- Hvis du skal utføre skråskjæring mot venstre, vipper du underføringen utover. Hvis du ikke gjør dette, vil den komme i kontakt med bladet eller en del av verktøyet, noe som potensielt kan føre til at brukeren blir alvorlig skadet.

Vertikal skrustikke

Fig.36

Den lodrette skrustikken kan monteres i to stillinger, enten på venstre eller høyre side av føringsflaten. Sett skrustikkestangen i hullet i føringsflaten eller holderenheten og trekk til skruen for å feste stangen.

Plasser skrustikkearmen i henhold til arbeidsemnets tykkelse og form og sikre armen ved å stramme skruen. Hvis skruen for sikring av skrustikkearmen berører føringsflaten, må du montere skruen på motsatt side av armen. Pass på at ingen deler av sagen er i berøring med skrustikken når du senker hendelen helt ned. Hvis noen deler berører skrustikken, må du flytte den.

Trykk arbeidsemnet mot føringsflaten og dreiefoten. Plasser arbeidsemnet i ønsket skjæreposisjon og sikre det godt ved å stramme skrustikkeknotten.

⚠FORSIKTIG:

- Arbeidsemnet må sikres godt mot dreiefoten og føringsflaten.

Horisontal skrustikke (valgfritt tilbehør)

Fig.37

Den horisontale skrustikken kan installeres på enten venstre eller høyre side av foten. Når det utføres gjæringsaging på 30° eller mer, må den horisontale skrustikken installeres på motsatt side i forhold til retningen dreiefoten dreies. Ved å skru skrustikkeknotten mot klokken løsner skruen og skrustikkeakselen kan beveges raskt inn og ut. Ved å vri skrustikkeknotten med klokken forblir skruen stramt festet. For å feste arbeidsstykket må du vri skrustikkeknotten varsomt med klokken til vingen er i øverste stilling, og fest deretter godt. Hvis skrustikkeknotten tvinges inn med makt eller dras ut mens den vrir med klokken, kan vingen bli stående i vinkel. Hvis dette skjer, må du vri skrustikkeknotten tilbake mot klokken til skruen løsner, før du på nytt vrir varsomt med klokken.

Maksimal bredde av et arbeidsstykke som skal festes med den horisontale skrustikken, er 200 mm.

BRUK

⚠ADVARSEL:

- Når du bruker sagen i gjæringsmodus, må du feste toppbordet i øverste posisjon slik at sagbladet aldri stikker opp over bordet.

⚠FORSIKTIG:

- Før bruk må du frigjøre hendelen fra senket posisjon ved å dra i anslagsstiften.
- Forviss deg om at bladet ikke har kontakt med arbeidsstykket osv. før startbryteren slås på.

SAGING SOM GJÆRINGSSAG

⚠FORSIKTIG:

- Ikke legg stort trykk på hendelen når du sager. For mye kraft kan føre til at motoren overbelastes og/eller at sageeffekten reduseres. Skyv ned hendelen med den kraften som trengs for jevn saging og uten merkbar reduksjon i bladets hastighet.
- Trykk hendelen forsiktig ned for å gjennomføre kuttet. Hvis håndtaket trykkes ned med makt eller det brukes sidekraft, vil bladet vibrere og lage et merke (sagmerke) i arbeidsemnet. Dette ødelegger presisjonen i kuttet.

1. Trykksaging

Fig.38

Fest arbeidsemnet mot føringsflaten og dreiebordet. Slå på sagen uten at bladet er i kontakt med noe, og vent til bladet oppnår full hastighet før du senker. Senk hendelen forsiktig til helt senket posisjon for å sage arbeidsemnet. Når kuttet er ferdig, må du slå av sagen og VENTE TIL BLADET HAR STOPPET HELT før du hever det helt igjen.

2. Gjæringsaging

Se avsnittet "Justere gjæringsvinkelen".

3. Skråskjæring

Fig.39

Løsne spaken og vipp sagbladet for å stille inn skråvinkelen (se avsnittet "Justere skråvinkelen"). Stram spaken godt igjen for å sikre skråvinkelen du har valgt. Fest arbeidsemnet mot føringsflaten og dreiebordet. Skru på verktøyet uten at bladet er i kontakt med noe, og vent til bladet når full hastighet. Senk hendelen forsiktig til helt senket posisjon mens du trykker parallelt med bladet. Når kuttet er ferdig, må du slå av sagen og VENTE TIL BLADET HAR STOPPET HELT før du hever det helt igjen.

⚠FORSIKTIG:

- Du må alltid være sikker på at bladet går ned til skråretningen under skråsaging. Hold hendene bort fra sagbladbanen.
- Ved skråskjæring kan det oppstå en tilstand hvor delen som er saget av hviler mot siden av bladet. Hvis bladet heves mens det fremdeles roterer, kan denne delen sette seg fast i bladet og forårsake at fragmenter strøs rundt. Dette er svært farlig. Bladet skal BARE heves når det har stoppet helt.
- Når du trykker hendelen ned, må du utøve trykk parallelt med bladet. Hvis trykket ikke er parallelt med bladet under skjæring, kan vinkelen på bladet endre seg og skjærepresisjonen påvirkes negativt.
- (Kun for europeiske land) Sett alltid underføringen på utsiden når du utfører skråskjæring mot venstre.

4. Lamellsaging

Lamellsaging er prosessen hvor en skråvinkel lages samtidig som en gjæringsvinkel sages på et arbeidsemne. Lamellsaging kan utføres i vinkler som vises i tabellen.

Skjæringsvinkel	Gjæringsvinkel
45°	Venstre og høyre 0° - 45°

006366

Når du utfører kombisaging, finner du forklaringer i "Pressaging", "Gjæringsaging" og "Skråskjæring".

5. Sage aluminiumekstrudering

Fig.40

Når du sikrer aluminiumsekstruderinger, må du bruke avstandsklosser eller biter av kapp som vist i figuren for å forhindre at aluminiumen deformeres. Bruk en skjærevæske når du sager aluminiumsekstruderingen for å forhindre at det legger seg aluminiumsstøv på bladet.

⚠FORSIKTIG:

- Prøv aldri å skjære tykke eller runde aluminiumsekstruderinger. Tykke aluminiumsekstruderinger kan løsne under saging og runde kan ikke sikres godt nok med denne sagen.
- Sag aldri aluminium i bordsagmodus (benkmodus).

6. Gjæringskloss

Bruk av gjæringsklosser hjelper til med å sikre tilfrie kutt i arbeidsemnene. Fest en gjæringskloss til føringsflaten ved hjelp av hullene i flaten. Mål for anbefalt gjæringskloss finner du i figuren.

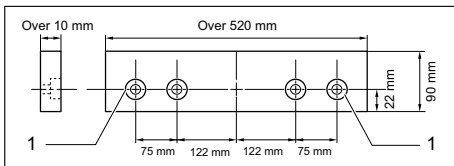

1. Hull
015190

⚠FORSIKTIG:

- Bruk rett tre med jevn tykkelse som trekledning.
- Bruk skruene til å feste trekledningen til føringsplaten. Skruene må monteres slik at skruhodene er under overflaten av trekledningen.
- Når trekledningen er festet, må du ikke dreie på dreiefoten med senket hendel. Bladet og/eller trekledningen vil bli skadet.

SAGING SOM BORDSAG (BENKMODUS)

Fig.41

Når du bruker verktøyet i bordsagmodus (benkmodus), må du plassere bladvernet på dreiebordet slik at bladvernet er sentrert over snittet for bladinngangen i dreiebordet og to små knopper på undersiden av bladvernet passer inn i den halvsirkelformede snittet i området til føringsflaten på dreiebordet, og lås deretter håndtaket i nedre stilling ved å skyve stopperstiften helt inn. Hvis bladdekslet ikke er fastmontert, kan ikke bordet være nede.

I tilfelle verktøy for andre europeiske land, vipp underføringen utover før du setter på bladdekslet.

⚠FORSIKTIG:

- Bruk alltid hjelpemidler som f.eks. støtstenger og -blokker hvis det er fare for at hendene eller fingrene dine kan komme nær sagbladet.
- Arbeidsemnet må alltid holdes fast med bordet og parallellanlegget. Ikke bøy eller vri det mens du mater. Hvis arbeidsemnet er bøyd eller vridd, kan det oppstå farlige tilbakeslag.
- Du må ALDRI ta ut arbeidsemnet mens bladet roterer. Hvis du må ta ut arbeidsemnet før kuttet er fullført, må du først slå av sagen mens du holder arbeidsemnet godt fast. Vent til bladet har stoppet helt før du tar ut arbeidsemnet. Hvis du ikke retter deg etter dette, kan det oppstå farlige tilbakeslag.
- Du må ALDRI fjerne avskjær mens bladet går.
- Plasser ALDRI hendene eller fingrene dine i sagbladbanen.
- Sikre alltid parallellanlegget godt, ellers kan det oppstå farlige tilbakeslag.
- Bruk alltid „arbeidsassistenter“, som skyvepinner og skyveblokker, når du skjærer små eller smale arbeidsstykker.

Hjelpemidler

Støtstenger, støtblokker eller hjelpeanlegg er forskjellige hjelpemidler. Bruk disse til å lage sikre kutt slik at operatøren ikke må komme i berøring med bladet med noen del av kroppen.

Støtblokk

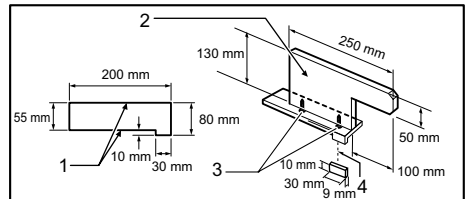

1. Vendt mot/kant parallell
2. Håndtak
3. Treskrue
4. Lim sammen

005566

Bruk en 15 mm bit finer.

Hendelen skal være midt på finerbiten. Fest den med lim og treskrue som vist. Det må alltid limes en liten bit tre på 10 mm x 9 mm x 30 mm til fineren for å forhindre at bladet sløves hvis operatøren skjærer inn i støtblokken ved en feiltakelse. (Bruk aldri spiker i støtblokken.)

Hjelpeanlegg

Fig.42

Fig.43

Lag et hjelpeanlegg av 10 mm og 15 mm finerbiter. Ta parallellanslaget, klemskruen (A), den flate skiven og firkantmutteren av parallellanslagholderen og fest og sikre hjelpeanslaget på parallellanslaget med en M6-skrue som er lengre enn M6x50, skiver og mutter.

Kløyving

⚠FORSIKTIG:

- Når du sager lange eller store arbeidsemner, må du alltid støtte dem godt bak bordet. Et langt arbeidsemne må IKKE bevege seg eller flytte seg på bordet. Dette vil gjøre at bladet setter seg fast og øke sjansen for tilbakeslag og personskader. Støtten må være i samme høyde som bordet.
1. Juster dybden på kuttet litt høyere enn tykkelsen på arbeidsemnet. For å foreta denne justeringen, må du løsne to spaker og senke eller heve toppbordet.
 2. Plasser parallellanslaget i på ønsket bredde og fest det på plass ved å stramme klemskruen (A). Før du kløyver, må du passe på at de to skruene på parallellanslagholderen er festet. Er de ikke festet godt nok, må du stramme dem.
 3. Snu sagen og mat arbeidsemnet forsiktig inn til bladet sammen med parallellanlegget.
 - (1) Når bredden på kløyven er 40 mm eller mer, må du bruke en støtstang.

Fig.44

- (2) Når bredden på kløyven er smalere enn 40 mm, kan ikke støtstangen brukes fordi at den vil slå borti det øvre bladvernet. Bruk hjelpeanslaget og støtblokken. Monter hjelpeanslaget på en sikker måte. Anslaget er sikret i parallellanslaget på bordet. Mat arbeidsemnet for hånd til enden er ca. 25 mm fra forkanten av toppbordet. Fortsett å mate ved hjelp av støtblokken på toppen av hjelpeanslaget til kuttet er fullført.

Fig.45

Bærbart verktøy

Fig.46

Pass på at maskinen er koblet fra strømmettet (støpselet ute av stikkontakten). Bordet må være fastlåst i den øverste stillingen. Fest bladet i en vertikal gjæringsvinkel på 0°, og vri dreiefoten til største mulige venstre gjæringsvinkel i horisontalplanet. Senk håndtaket helt, og lås det i nedre stilling ved å skyve stopperstiften helt inn.

Bær saken ved å holde begge sidene på sagfoten som vist i figuren. Hvis du tar av holderne, støvposen osv., er det lettere å bære sagen.

Fig.47

⚠FORSIKTIG:

- Du må alltid sikre alle bevegelige deler før du bærer sagen.

VEDLIKEHOLD

⚠FORSIKTIG:

- Forviss deg alltid om at maskinen er slått av og støpselet trukket ut av kontakten før du foretar inspeksjon eller vedlikehold.
- Aldri bruk gasolin, bensin, tynner alkohol eller lignende. Det kan føre til misfarging, deformering eller sprekkdannelse.

⚠ADVARSEL:

- Du må alltid sørge for at bladet er slipt og rent for best og sikrest mulig ytelse.

Justere skjærevinkelen

Denne saken er nøye justert og tilpasset ved fabrikken, men tøff bruk kan ha påvirket tilpasningen. Hvis saken din ikke er godt nok tilpasset, må du gjennomføre følgende:

1. Gjæringsvinkel

Fig.48

Løsne håndtaket som sikrer dreiefoten. Drei dreiefoten slik at pekeren viser til 0° på gjæringssskalaen. Stram håndtaket og løsne sekskantskruene som fester føringsflaten med pipenøkkelen.

Senk hendelen helt og lås den i senket posisjon ved å skyve anslagsstiften inn. Bring sidene på bladet i rett vinkel med fronten på føringsflaten med en trekantlinjal, et vinkeljern osv. Stram så sekskantskruene godt på føringsflaten i rekkefølge fra høyre side.

Fig.49

2. Skjæringsvinkel

Fig.50

- (1) 0° skjæringsvinkel
Senk hendelen helt og lås den i senket posisjon ved å skyve anslagsstiften inn. Løsne spaken bak på saken. Drei justeringskruen for 0° skjæringsvinkel på høyre side av dreiefoten to eller tre runder med klokken for å vippe bladet mot høyre. Bring sidene på bladet forsiktig i rett vinkel med oversiden av dreiefoten med en trekantlinjal, et vinkeljern e.l. ved å dreie justeringsboltene for 0° skjæringsvinkel mot klokken.

Fig.51

Forsikre deg om at pekeren på dreiefoten viser til 0° på skjæringssskalaen på armen. Hvis den ikke viser til 0°, må du løsne skruen som fester pekeren og justere pekeren slik at den viser til 0°.

Fig.52

- (2) 45° skjæringsvinkel

Fig.53

Juster 45°-skjæringsvinkelen bare etter at du har utført en 0° skjæringsvinkeljustering. For å justere venstre 45° skjæringsvinkel, må du løsne spaken og vippe bladet helt mot venstre. Forsikre deg om at pekeren på armen viser til 45° på skjæringskalaen på armholderen. Hvis pekeren ikke viser til 45°, må du dreie justeringsskruen for 45° skjæringsvinkel på venstre side av tilleggsarmen til pekerne viser til 45°.

Skifte kullbørster

Fig.54

Ta ut og kontroller kullbørstene med jevne mellomrom. Skift dem når de er slitt ned til en lengde på 3 mm. Hold kullbørstene rene og sørg for at de kan bevege seg fritt i holderne. Begge kullbørstene må skiftes samtidig. Bruk bare identiske kullbørster.

Bruk en skrutrekker til å fjerne børsteholderhettene. Ta ut de slitte kullbørstene, sett i nye, og fest børsteholderhettene.

Fig.55

Etter bruk

- Etter bruk, må du tørke av fliser og støv som kleber til sagen med en klut eller lignende. Hold bladvernene rene i henhold til instruksjonene i avsnittet "Bladvern". Smør glidedelene med maskinolje for å hindre at maskinen ruster.

For å opprettholde produktets SIKKERHET og PÅLITELIGHET, må reparasjoner, vedlikehold og justeringer utføres av Makitas autoriserte servicesentre, og det må alltid brukes reservedeler fra Makita.

VALGFRITT TILBEHØR

⚠FORSIKTIG:

- Det anbefales at du bruker dette tilbehøret eller verktøyet sammen med den Makita-maskinen som er spesifisert i denne håndboken. Bruk av annet tilbehør eller verktøy kan forårsake helseskader. Tilbehør og verktøy må kun brukes til det formålet det er beregnet på.

Ta kontakt med ditt lokale Makita-servicesentre hvis du trenger mer informasjon om dette tilbehøret.

- Sagblad med stål- og karbidspisser
- Skrustikkeenhet (horisontal skrustikke)
- Vertikal skrustikke
- Pipenøkkel 13
- Holdersett
- Støvpose
- Trekantlinjal
- Bladdeksel
- Støtstang
- Linjalenhet (parallellanslag)

MERK:

- Enkelte elementer i listen kan være inkludert som standardtilbehør i verktøypakken. Elementene kan variere fra land til land.

SUOMI (alkuperäiset ohjeet)

Yleisselostus

1-1. Pullti	18-3. Sahanterä	35-1. Vara-aita
2-1. Terän alasuojus A	18-4. Sisälaippa	36-1. Ruuvipuristimen varsi
2-2. Terän yläsuojus	18-5. Kara	36-2. Ruuvipuristimen tanko
2-3. Terän alasuojus B	18-6. Rengas	36-3. Ohjain
3-1. Terän alasuojus A	19-1. Terän yläsuojus	36-4. Kannatin
3-2. Terän yläsuojus	19-2. Jakoveitsi	36-5. Ruuvipuristimen nuppi
3-3. Ruuvi	19-3. Nuppi	36-6. Ruuvi
3-4. Kuusiopultti	20-1. Kuusioruuvit	37-1. Ruuvipuristimen nuppi
3-5. Kahva	21-1. Terän leveys	37-2. Ulkonema
3-6. Vipu	21-2. Jakoveitsi	37-3. Akselinpuristin
4-1. Kääntöpöydän yläpinta	21-3. Kuusiopultti	37-4. Pohja
4-2. Terän reuna	22-1. Halkaisuohtajaimen pidin	38-1. Ruuvipuristin
4-3. Ohjain	22-2. Yläpöydässä oleva ohjaisaita	39-1. Ruuvipuristin
5-1. Osoitin	22-3. Kiristysruuvi (A)	40-1. Ruuvipuristin
5-2. Lukitusvipu	22-4. Kiristysruuvi (B)	40-2. Väliike
5-3. Kahva	22-5. Halkaisuohtajain	40-3. Ohjain
5-4. Jiirasteikko	23-1. Halkaisuohtajain	40-4. Alumiininen puristetankko
6-1. Vipu	24-1. Halkaisuohtajain	40-5. Väliike
7-1. Vipu	24-2. Halkaisuohtajaimen pidin	41-1. Teränsuojus
7-2. Viisteasteikko	24-3. Kohdistettava linja	41-2. Pieni kohouma
7-3. Osoitin	24-4. Sahanterä	41-3. Vara-aita
8-1. Virtakytkin	24-5. Yläpöytä	42-1. Tasaa samansuuntaisesti
8-2. Lampunkatkaisin	24-6. Työkappale	42-2. Aukko(7 mm halkaisijaltaan)
8-3. Laserkytkin	25-1. Halkaisuohtajain	43-1. Kiristysruuvi
9-1. Lamppu	25-2. Halkaisuohtajaimen pidin	44-1. Työntöpuikko
10-1. Laaserin kytkin	25-3. Sahanterä	45-1. Apuohtajain
11-1. Vipu	26-1. Halkaisuohtajain	45-2. Työntökappale
11-2. Nuppi	26-2. Halkaisuohtajaimen pidin	46-1. Rajoitintappi
12-1. Rajoitintappi	26-3. Neliömäinen mutteri	48-1. Kuusiopultti
13-1. Terän alasuojus A	26-4. Puristusruuvi (A)	49-1. Kolmikulma
13-2. Terän alasuojus B	26-5. Puristusruuvi (B)	49-2. Kahva
13-3. Yläpöytä	26-6. Tiivistysrengas	49-3. Ohjain
13-4. Moottorikotelo	27-1. Asteikko	50-1. Kiertopohja
13-5. Kahva	28-1. Halkaisuohtajain	50-2. Vipu
14-1. Kesikansi	28-2. Halkaisuohtajaimen pidin	50-3. 0° säätöpultti
14-2. Hylsyavain	28-3. Säätöruuvi	51-1. Kolmikulma
14-3. Kuusiopultti	29-1. Halkaisuohtajain	51-2. Sahanterä
14-4. Terän alasuojus A	29-2. Sahanterä	51-3. Kääntöpöydän yläpinta
15-1. Hylsyavain	29-3. Terän yläsuojus	52-1. Varsi
15-2. Karalukitus	30-1. Pölysuutin	52-2. Viisteasteikko
15-3. Kuusiopultti	30-2. Pölypussi	52-3. Osoitin
16-1. Teränsuojus B	30-3. Suljin	52-4. Kiertopohja
16-2. Sahanterä	31-1. Pölypussi	53-1. Vipu
17-1. Terän kotelo	31-2. Suljin	53-2. Varsi
17-2. Nuoli	32-1. Pölynimuri	53-3. Osoitin
17-3. Sahanterä	32-2. Teränsuojus	53-4. 45° viisteityskulman säätöpultti
17-4. Nuoli	33-1. Pölynimuri	55-1. Ruuvitaltta
18-1. Kuusiopultti	34-1. Tuki	55-2. Harjanpitimen kansi
18-2. Ulkolaippa	34-2. Kiertopohja	

TEKNISET TIEDOT

Malli	LH1201FL
Terän läpimitta	305 mm
Terän paksuus	1,9 mm tai vähemmän
Reiän läpimitta	
Kaikille Euroopan ulkopuolella oleville maille	25,4 mm
Vain Euroopan mallit	30 mm
Suurin sahauskyky (K x L) 305 mm:n paksuisella terällä jiirisahaumuodolla	

Kallistuskulma	Jiirikulma	
	90°	45° (vasemmalta oikealle)
90°	95 mm x 155 mm	95 mm x 110 mm
	62 mm x 200 mm	62 mm x 135 mm
45°	64 mm x 155 mm	64 mm x 65 mm
	40 mm x 200 mm	40 mm x 85 mm

Suurin sahauskyky 90° pöytäsaamalla (halkaisu)	52 mm
Nopeus kuormittamattomana (min ⁻¹)	3 800
Laasertyyppi	Punainen laser 650 nm, < 1 mW (laserluokka 2)
Pöydän koko (L x P)	307 mm x 465 mm
Mitat (P x L x K)	610 mm x 535 mm x 692 mm
Nettopaino	20,9 kg
Turvaluokitus	□/II

- Jatkuvan tutkimus- ja kehitysohjelman vuoksi pidätämme oikeuden muuttaa tässä mainittuja teknisiä ominaisuuksia ilman ennakoilmoitusta.
- Tekniset ominaisuudet saattavat vaihdella eri maissa.
- Paino EPTA-menetelmän 01/2003 mukaan

END292-5



Symbolit

Laitteessa on käytetty seuraavia symboleja. Opettele näiden merkitys, ennen kuin käytät konetta.

- Katso käyttöohjeita.
- KAKSINKERTAINEN ERISTYS
- Jotta vältät lentävien jäänteiden aiheuttaman onnettomuuden, pidä sahan päät alhaalla sen jälkeen, kun olet tehnyt leikkaukset, kunnes terä on kokonaan pysähtynyt.
- Kun työkalua käytetään jiirisahana, kiinnitä yläpöytä ylimpään mahdolliseen asemaan niin, ettei sahanterä koskaan työnny esiin yläpöydän ylätasolta.
- Älä sijoita käsiä aläkä sormia terän lähelle.
- Poista turvallisuuden vuoksi lastut, pienet palaset yms. pöydältä ennen työskentelyä.
- Aseta aina sivuohjain vasempaan asemaan, kun suoritetaan vasemman puolen viistoja leikkauksia. Muuten seurauksena voi olla vakava vamma käyttäjälle.
- Älä koskaan katso lasersäteeseen. Suora lasersäde voi vahingoittaa silmiäsi.

- Koskee vain EU-maita
Älä hävitä sähkötarvikkeita tavallisen kotitalousjätteen mukana!
Vanhoja sähkö- ja elektroniikkalaitteita koskevan EU-direktiivin ja sen maakohtaisten sovellusten mukaisesti käytetyt sähkötarvikkeet on toimitettava ongelmajätteen keräyspisteeseen ja ohjattava ympäristöystävälliseen kierrätykseen.

ENE060-1

Käyttötarkoitus

Työkalu on tarkoitettu puun tarkkaan suoraan sahauskeeseen ja (vain jos käytetään jiirisahana alemmalla pöydällä) puun jiirisahaukseen.

ENF002-2

Virtalähde

Laitteen saa kytkeä vain sellaiseen virtalähteeseen, jonka jännite on sama kuin arvokilvessä ilmoitettu, ja sitä saa käyttää ainoastaan yksivaiheisella vaihtovirralla. Laitte on kaksinkertaisesti suojaeristetty, ja se voidaan siten kytkeä myös maadoittamattomaan pistorasiaan.

Melutaso

Tyypillinen A-painotettu melutaso määryyty EN61029-standardin mukaan:

Malli LH1201FL 220V - 240V

Äänenpainetaso (L_{pA}): 93 dB (A)
 Äänitehotaso (L_{WA}): 106 dB (A)
 Virhemarginaali (K): 3 dB (A)

Malli LH1201FL 110V

Äänenpainetaso (L_{pA}): 95 dB (A)
 Äänitehotaso (L_{WA}): 108 dB (A)
 Virhemarginaali (K): 3 dB (A)

Käytä kuulosuojaimia**Koskee vain Euroopan maita****VAKUUTUS EC-VASTAAVUUDESTA**

Makita ilmoittaa, että seuraava(t) kone(et)

Koneen tunnistetiedot:

Pöytä viistosaha

Mallinro/tyyppi: LH1201FL

Täyttävät seuraavien eurooppalaisten direktiivien vaatimukset:

2006/42/EC

On valmistettu seuraavien standardien tai standardoitujen asiakirjojen mukaisesti:

EN61029

Direktiivin 2006/42/EY mukaiset tekniset tiedot ovat saatavissa seuraavasta osoitteesta:

Makita, Jan-Baptist Vinkstraat 2, 3070, Belgium

31.7.2015



Yasushi Fukaya
Johtaja

Makita, Jan-Baptist Vinkstraat 2, 3070, Belgium

000331

ENH003-15

GEA010-1

Sähkötyökalujen käyttöä koskevat varoitukset

⚠ VAROITUS Lue kaikki turvallisuusvaroitukset ja käyttöohjeet. Varoitusten ja ohjeiden noudattamatta jättäminen voi johtaa sähköiskuun, tulipaloon ja/tai vakavaan vammautumiseen.

Säilytä varoitukset ja ohjeet tulevaa käyttöä varten.

PÖYTÄVIISTOSAHAN TURVALLISUUSVAROITUKSET

SEKÄ KÄYTETTÄESSÄ JIIRISAHANA ETTÄ KÄYTETTÄESSÄ PÖYTÄSAHANA

1. Tarkista ennen käyttöä huolellisesti, ettei terässä ole halkeamia tai vääntymiä.
Vaihda vaurioitunut terä heti.
2. Älä käytä sahaa ilman suojuksia ja halkaisuveistä. Varmista teränsuojusten sulkeutuminen ennen jokaista käyttökertaa. Älä käytä sahaa, jos teränsuojukset eivät liiku vapaasti ja sulkeudu heti. Älä koskaan kiristä tai sido teränsuojuksia auki-asentoon. Teränsuojusten epänormaali toiminta on korjattava korjata heti.
3. Käytä vain valmistajan ilmoittamia sahanteriä, jotka ovat EN847-1-standardin mukaisia. Sahausran leveyden on oltava halkaisuveitsen paksuutta suurempi, ja terän on oltava halkaisuveistä ohuempi.
4. Älä käytä pikateräksistä valmistettuja sahanteriä.
5. Pidä silmäsuojuksia.
6. Käytä kuulosuojaimia kuulovaurioriskin pienentämiseksi.
7. Käytä suojakäsineitä, kun käsittelet sahanteriä (sahanterät tulee kuljettaa kotelossa aina, kun mahdollista) ja karkeapintaisia materiaaleja.
8. Kytke kone pölynkeräimeen työskentelyn ajaksi.
9. Varastoi työntöpuikko aina kun sitä ei käytetä.
10. Pidä koneen ympärillä oleva lattia siistinä ja puhtaana irtokappaleista, kuten lastuista ja työkappaleen paloista.
11. Käyttäjän tulee olla koulutettu koneella työskentelyyn, sen säätöihin ja käyttöön.
12. Kun poistut sahan luota, sammuta se ja irrota virtajohto.
13. Pidä terä aina terävänä ja puhtaana rajoittaaksesi melutasoa.
14. Käytä vain sahanteriä, joihin merkitty enimmäisnopeus on vähintään yhtä suuri kuin työkaluun merkitty nopeus kuormittamattomana.
15. Jos työkalu on varustettu laserilla tai LED-valolla, älä vaihda laseria tai LED-valoa toisentyyppiseen. Pyydä valtuutettua huoltoilikeittä korjaamaan laite.
16. Älä koskaan irrota leikattuja kappaleita tai muita osia työkappaleesta työkalun ollessa käynnissä siten, että sahanteriä pyörii suojaamattomana.
17. Työkalua ei tule käyttää uritukseen, huullostamiseen tai koverrukseen.
18. Peitä aina ennen työkalun kantamista sahanterän yläosa yläsuojuksella ja kiinnitä kaikki liikkuvat osat paikalleen. Älä käytä suojusta kantokahvana, kun nostat tai kannat työkalua.

19. Puhdista kara, laipat (etenkin asennuspinta) ja kuusiopultti varovasti niitä vioittamatta ennen terän asentamista tai sen yhteydessä. Näiden osien vioittuminen voi aiheuttaa terän rikkoutumisen. Huono asennus voi aiheuttaa värinää/huojuntaa tai terän lipsumista. Käytä vain koneelle suositeltuja laippoja.
 20. Käytä aina tässä ohjekirjassa suositeltuja varusteita. Väärin varusteiden, kuten hiomakatkaisulaikkojen käyttö voi aiheuttaa loukkaantumisen.
 21. Valitse sahattavalle materiaalille sopiva sahanterä.
 22. Älä sahaa metalliesineitä, kuten nauvoja tai ruuveja. Tarkasta työkappale ja poista kaikki naulat, ruuvit ja muut vierasesineet ennen työstöä.
 23. Napauta irralliset oksankohdat työkappaleesta ENNEN sahauksen aloittamista.
 24. Älä käytä konetta syttyvien nesteiden tai kaasujen läheisyydessä.
 25. Poista oman turvallisuutesi vuoksi lastut, pienet kappaleet yms. työskentelyalueelta ja pöydän päältä ennen koneen liittämistä pistorasiaan ja työskentelyn aloittamista.
 26. Pidä kädet, itsesi ja sivulliset loitolla sahanterän kulkulinjalta ja sen kuvitellulta jatkeelta. Varo koskemasta tyhjäkäynnillä pyörivään terään. Se voi aiheuttaa vakavan loukkaantumisen. Älä koskaan kurota sahanterän ympäri.
 27. Ole valppaana jatkuvasti etenkin toistuvien, yksitoikkoisten tehtävien aikana. Älä tuudittau väärään turvallisuuden tunteeseen. Terät eivät anna toista mahdollisuutta.
 28. Varmista, että karalukko on avattu, ennen kuin virta kytketään päälle.
 29. Anna koneen käydä hetki ennen sen käyttämistä työkappaleeseen. Tarkkaile konetta värinän ja huojunnan varalta, mikä voisi olla merkki huonosti asennetusta tai tasapainotetusta terästä.
 30. Saha vastaa, kun terä on saavuttanut täyden nopeuden.
 31. Lopeta työskentely välittömästi, jos havaitset jotain tavallisesta poikkeavaa.
 32. Sammuta kone ja odota, kunnes terä on pysähtynyt ennen kuin siirrät työkappaletta tai muutat asetuksia.
 33. Irrota kone pistorasiasta ennen terän vaihtamista, huoltotoimia ja kun sitä ei käytetä.
 34. Työskentelyssä syntyvä pöly voi sisältää syöpää, syntymävaurioita ja muita lisääntymishäiriöitä aiheuttavia kemikaaleja. Esimerkkejä tällaisista kemikaaleista ovat:
 - lyijypohjaisilla maaleilla käsitellyn materiaalien sisältämä lyijy.
 - kyllästetyn puun sisältämä arseeni ja kromi.
- Altistumisen aiheuttama riski riippuu tällaisen työn toistuvuudesta. Vähennä altistumista näille kemikaaleille seuraavasti: työskentele hyvin tuuletetussa tilassa ja käytä hyväksytyjä suojarusteita, kuten erityisesti mikroskooppisten hiukkasten suodattamiseen suunniteltuja hengityssuojaimia.
35. Kaikkia riskitekijöitä ei ole mahdollista poissulkea, vaikka työkalua käytetään ohjeiden mukaisesti. Työkalun rakenteeseen ja toimintaan liittyen voi ilmetä seuraavanlaisia vaaratekijöitä:
 - Käsitärinästä terveydelle aiheutuva haitta, jos sähkötyökalua käytetään pitkään, eikä sitä käytetä tai huolleta asianmukaisesti.
 - Loukkaantuminen tai vamma, jonka aiheuttaa löysästi kiinnitetty lisävaruste, joka voi odottamatta liukua ulos/irti sähkötyökalusta äkillisen vaurion, kulumisen tai puutteellisen kiinnityksen seurauksena.
- KÄYTETTÄESSÄ JIIRISAHANA:**
36. Vaihda kitapala, kun se on kulunut.
 37. Käytä työntöpuikkoa tai työntökappaletta vältyäksesi työskentelemästä kädet ja sormet sahanterän lähellä.
 38. Varmista, että varsi on tukevasti kiinnitetty viistesahauksen aikana. Kiinnitä varsi kiristämällä vipua myötöpäivään.
 39. Älä suorita mitään toimenpiteitä vapaalla kädellä. Työkappale tulee kiinnittää kunnolla kääntöalustaan ja ohjaimen kappalepuristimella kaikkien toimintojen aikana. Älä koskaan varmenna työkappaleen kiinnitystä käsin.
 40. Varmista aina ennen sahaamista, että työkalu on vakaa.
 41. Kiinnitä työkalu tarvittaessa työpenkkiin.
 42. Tue pitkät työkappaleet asianmukaisilla lisätuilla.
 43. Älä koskaan leikkaa niin pientä työkappaletta, ettei sitä voi kiinnittää tukevasti puristimeen. Väärin kiinnitetty työkappale voi aiheuttaa takapotkun ja vakavia vammoja.
 44. Älä sahaa muuta kuin puuta, alumiinia tai vastaavia materiaaleja.
 45. Varmista, että kääntöalusta on kiinnitetty kunnolla, ettei se liiku käytön aikana.
 46. Varmista, ettei terä kosketa kääntöalustaa alimmassa asemassa eikä se kosketa työkappaletta, ennen kuin virta on kytketty päälle.
 47. Tartu kahvaan tiukasti. Muista, että saha liikkuu hieman ylös ja alas käynnistyksen ja pysähtymisen aikana.

KÄYTETTÄESSÄ PÖYTÄSAHANAN:

48. Varmista, että varsi on tukevasti kiinnitetty työskentelyasentoon. Kiinnitä varsi kiristämällä vipua myötöpäivään.
49. Varmista, että penkkisahan pöytä on tukevasti kiinnitetty halutulle korkeudelle.
50. Älä työskentele vapaalla kädellä. Vapaalla kädellä työskentely tarkoittaa, että työkalua tuetaan tai ohjataan käsin halkaisuhjaimen asemesta.
51. Varmista ennen kytkimen käynnistämistä, että terä ei kosketa jakoveistä eikä työkalua.
52. Kiinnitä erityistä huomiota TAKAPOTKUN riskin vähentämistä koskeviin ohjeisiin. TAKAPOTKU on puristuksiin jääneen, vääntyneen tai vinoon joutuneen terän aiheuttama äkillinen reaktio. TAKAPOTKU aiheuttaa työkalun sinkoutumisen koneen takaa kohti käyttäjää. TAKAPOTKU VOI AIHEUTTAA VAKAVAN LOUKKAANTUMISEN. Vältä TAKAPOTKUJA pitämällä terät terävinä, pitämällä halkaisuhjaimen samansuuntaisena terän kanssa, pitämällä halkaisuterän ja teräsuojukset paikoillaan ja toimintakunnon, olemalla vapauttamatta työkalua ennen kuin se on työnnetty kokonaan terän ohi ja olemalla halkaisematta työkalua, joka on kiero tai vääntynyt tai jolla ei ole suoraa reunaa kuljetettavaksi ohjaimen reunaa myöten.
53. Vältä äkillistä, nopeaa syöttämistä. Syötä mahdollisimman hitaasti sahatessasi kovia työkaluja. Älä väännä äläkä kierrä työkalua syöttämisen yhteydessä. Jos terä juuttuu kiinni työkaluun, sammuta kone välittömästi. Irrota kone pistorasiasta. Poista sitten tukos.

SÄILYTÄ NÄMÄ OHJEET.

VAROITUS:

ÄLÄ anna työkalun helpokäyttöisyyden tai toistuvan käytön tuudittaa sinua väärään turvallisuuden tunteeseen niin, että laiminlyöt työkalun turvaohjeiden noudattamisen. VÄÄRINKÄYTTÖ tai tämän käyttöohjeen turvamääräysten laiminlyönti voi johtaa vakaviin henkilövahinkoihin.

ASENNUS

HUOMIO:

Pida koneen ympärillä oleva lattia siistinä ja puhtaana irtokappaleista, kuten lastuista ja työkalun paloista.

Penkin kiinnittäminen

Työkalu tulee ruuvata kahdella ruuvilla tasaiselle pinnalle laitteen pohjassa olevia ruuvireikiä käyttäen. Tämä estää kaatumisen ja mahdollisen vammautumisen.

Kuva1

TOIMINTOJEN KUVAUS

HUOMIO:

- Varmista aina ennen koneen säätöjen ja toiminnallisten tarkistusten tekemistä, että kone on sammutettu ja irrotettu pistorasiasta.

Teräsuojus

Kuva2

HUOMIO:

- Varmista, että kahvaa ei voi laskea ilman, että kahvan lähellä vasemmalla puolella olevaa vipua painetaan.
- Varmista, että alemmat teräsuojukset A ja B eivät avaudu, ellei kahvan lähellä olevaa vipua ole työnnetty kahvan ylämpään asentoon.

Kun lasket kahvan alas ja työnnet vipua vasemmalle, alempi teräsuojus A nousee automaattisesti. Alemmat teräsuojukset on jousitettu, joten ne palautuvat alkuperäiseen asentonsa, kun kahva nostetaan sahaamisen jälkeen. Ylempi teräsuojus asettuu pinnan tasalle, kun työkalu on kulkenut sen alta. ÄLÄ KOSKAAN TYHJENNÄ TAI POISTA ALEMPIÄ TERÄSUOJUUKSIA, ALEMPIIN TERÄSUOJUUKSIIN KIINNITETTYÄ JOUSTA TAI YLEMPIÄ TERÄSUOJUUKSIA.

Henkilökohtaisen turvallisuutesi vuoksi pidä jokainen teräsuojus aina hyvässä kunnossa. Suojusten poikkeava toiminta tulee heti oikeista. Tarkista varmistaaksesi alempien teräsuojusten jousienpaluu toiminta. ÄLÄ KOSKAAN KÄYTÄ TYÖKALUA, JOS ALEMPI TERÄSUOJUUS, JOUSI TAI YLEMPI TERÄSUOJUUS OVAT VAHINGOITTUNEET, VIALLISET TAI POISTETUT. SE ON ERITTÄIN VAARALLISTA JA SAATTAA AIHEUTTAA VAKAVIA HENKILÖVAHINKOJA.

Jos jokin näistä läpinäkyvistä teräsuojuksista likaantuu tai jos sille tarttuu sahanpurua siten, että terä ei enää näe vaivatta, irrota saha pistorasiasta ja puhdista suojukset huolellisesti kostealla kankaalla. Älä käytä liuottimia tai öljypohjaisia puhdistusaineita muovisiin suojuksiin.

Jos alempi teräsuojus A on erityisen likainen ja sen läpinäkyvyys on heikentynyt, menettele seuraavalla tavalla. Kiinnitä ylin pöytä täysin kohotettuun asentonsa, nosta kahva täysin, työnnä kannen tappi täysin sisään siten, että kahva on täysin nostettu ja löysennä kuusioruuvia annetulla istukka-avaimella samalla keskuskantta pitiin. Löysää kuusioruuvia kiertämällä sitä vastapäivään ja nosta alemmaa teräsuojusta A ja keskuskantta samalla, kun työnnet vipua vasemmalle päin. Jos alempi teräsuojus on näin sijoitettu, puhdistus voidaan suorittaa täydellisemmin ja tehokkaammin. Kun puhdistus on valmis, käännä ylhäällä mainittu toimenpide nurin ja varmista ruuvi. Samalla tavalla ylä-teräsuojuksen tapauksessa ylhäällä mainitulla tavalla, löysää sitä pitävää ruuvia

ruuveisselillä ja poista ylä-teränsuojus. Puhdistuksen jälkeen asenna se aina hyvin uudelleen kiristämällä ruuvia siihen asti, kunnes ylä-teränsuojus liikkuu tasaisesti ylös tai alas.

Jos nämä teränsuojukset haalistuvat iän myötä tai UV-valolle alttiina olon aikana, ota yhteys Makitan huoltoon.

Kuva3

Parhaan sahauskyvyn ylläpitäminen

Kuva4

Tämä työkalu on tehtaassa säädetty välittämään 305 mm:selle sahanterälle maksimi leikkuukapasiteetin.

⚠️HUOMIO:

- Kun terä on kiinnitetty, varmista aina, että terä ei kosketa alajalustan mitään kohtaa, kun kahva lasketaan kokonaan alas. Tee tämä vain koneen ollessa irrotettuna pistorasiasta.

Jiirikulman säätäminen

Kuva5

Löysää kädensijaa kääntämällä sitä vastapäivään. Kierrä kiertopohjaa samalla lukkovipua alas painaen. Kun olet siirtänyt kädensijan sellaiseen asentoon, jossa osoitin osoittaa viistoasteikossa haluttuun kulmaan, kiristä hyvin kädensijaa myötäpäivään.

⚠️HUOMIO:

- Kiertopohjaa kääntäessä, varmista, että nostat kahvan täysin.
- Viistokulman vaihtamisen jälkeen varmista aina kiertopohja kiristämällä kädensijaa tiukasti.

Kallistuskulman säätäminen

Kuva6

Kuva7

Kun haluat säätää kallistuskulmaa, löysää työkalun takana oleva vipu kiertämällä sitä vastapäivään.

Kallista sahanterää työntämällä kahvaa vasemmalle, kunnes osoitin osoittaa haluamaasi kulmaa kallistusasteikossa. Kiristä sitten vipu myötäpäivään tiukalle varren kiinnittämiseksi.

⚠️HUOMIO:

- Kun käännät sahanterää, muista nostaa kahva kokonaan ylös.
- Kun olet muuttanut kallistuskulman, kiinnitä varsi aina kiristämällä vipu myötäpäivään kiertämällä.

Kytkimen käyttäminen

Kuva8

⚠️HUOMIO:

- Varmista ennen työskentelyä, että kone käynnistyy ja sammuu.

Kone käynnistetään painamalla ON (I)-painiketta. Kone pysähtyy painamalla OFF (O)-painiketta.

Lamppujen sytyttäminen

Kuva9

Työnnä kytkintä ylempään asemaan valaisimen päällekytkemiseksi ja alempaan asemaan pois kytkemiseksi.

⚠️HUOMIO:

- Älä katso suoraan lamppuun tai valonlähteeseen.

HUOMAUTUS:

- Pyyhi lika pois lampun linssistä kuivalla liinalla. Älä naarmuta lampun linssiä, ettei valoteho laske.

Lasersäde-toiminta

Kuva10

⚠️HUOMIO:

- LASERSÄDE
Älä katso säteeseen.

Kytke lasersäde päälle painamalla kytkin ylempään asentoon (I). Kytke lasersäde pois päältä painamalla kytkin alempaan asentoon (O).

Yläpöydän korkeuden säätäminen

Kuva11

Jos haluat säätää yläpöydän tasoa, löysää kaksi vipua kiertämällä niitä vastapäivään ja kierrä siten nuppia. Jos haluat nostaa yläpöytää, kierrä nuppia myötäpäivään. Jos haluat laskea yläpöytää, kierrä nuppia vastapäivään. Kiristä nämä vivut tiukasti säädön jälkeen.

⚠️VAROITUS:

- Aseta yläpöytä kaikkein ylimpään asentoonsa, kun käytät laitetta viistosaha-moodissa ja halutussa asemassa, kun käytät sitä pöytäsaaha-moodissa (penkki-moodissa).

KOKOONPANO

⚠️HUOMIO:

- Varmista aina ennen koneelle tehtäviä toimenpiteitä, että kone on sammutettu ja irrotettu pistorasiasta.

Sahanterän kiinnittäminen ja irrottaminen

⚠️HUOMIO:

- Varmista aina ennen terän kiinnittämistä ja irrottamista, että kone on sammutettu ja irrotettu pistorasiasta.
- Käytä vain varusteisiin kuuluvaa Makitan hylsyavainta terän kiinnittämiseen ja irrottamiseen. Muutoin kuusiopultti voi tulla liian kireälle tai jäädä löysälle. Tämä voi johtaa loukkaantumiseen.

Kiinnitä yläpöytä korkeimpaan asentoon.

Lukitse kahva nostettuun asemaan työntämällä lukkotappi sisään.

Kuva12

Kuva13

Käytä sitten istukka-avainta löysentääksesi keskimmäistä kantta pitävää kuusiomutteria siten, että käännät sitä vastapäivään. Nosta alemmaa

teränsuojusta A ja keskimmäistä kantta samalla työntämällä vipua lähelle vasemmalla olevaa kahvaa.

Kuva14

Paina akselin lukkoa akselin lukitukseen, käytä istukka-avainta kuusioruuvien löysäämiseen myötäpäivään. Irrota sitten kuusioruuvi, ulkoloippa ja terä.

Kuva15

Terä kiinnitetään asettamalla se varovasti teräksellelille varmistaen, että terän pinnalla olevan nuolen suunta on sama kuin teräkotelossa olevan nuolen suunta. Kiinnitä ulkoloippa ja kuusiopultti. Kiristä sitten kuusiopultti tiukasti vastapäivään kuusioavaimella painaen samalla karalukitusta.

Kuva16

Kuva17

Kuva18

⚠HUOMIO:

- Rengas, joka on 25,4 tai 30 mm ulkohalkaisijaltaan, on tehtaan asettama pystyakselin päälle. Ennen terän istuttamista pystyakselin päälle varmista aina, että terän akselinreiän oikea rengas, jota aiot käyttää on asennettu pystyakselin päälle.

Palauta alempi teränsuojus A ja keskimäinen laatta alkuperäiseen asentoonsa. Kiristä sitten kuusioruuvia myötäpäivään varmistaaksesi keskimäisen kannen. Nosta teränsuojus B niin pitkälle, kuin mahdollista ja kiristä akseliruuvia lujasti samalla nostetussa asemassaan pitiin. Alenna kahvaa varmistuaksesi siitä, että alempi teränsuojus liikkuu asianmukaisesti. Varmista, että akselilukko on vapauttanut pystyakselin ennen leikkausta.

Jakoveitsen säätäminen

Kuva19

Ennen kuin säädät jakoveistä, löysää kaksi vipua kiertämällä niitä vastapäivään ja siirrä yläpöytä alasetuntoon kiertämällä nuppia vastapäivään. Kiinnitä yläpöytä sitten paikalleen kiristämällä nämä kaksi vipua uudelleen tiukasti kuvan osoittamalla tavalla.

Viiltoterän ja terähampaiden välillä on oltava noin 4 - 5 mm vapaa väli. Säädä viiltoterää sen mukaisesti siten, että löysennät kaksi kuusiopulttia kuusioistukka-avaimella ja mittaat etäisyyden. Kiristä kuusiopultit lujasti ja tarkista sitten, että ylin teränsuojus toimii kitkattomasti ennen leikkausta.

Kuva20

Viiltoterä asennettiin ennen tehtaalta kuljetusta niin, että terä ja viiltoterä olisivat suorassa rivissä.

Kuva21

⚠HUOMIO:

- Jos terä ja halkaisuterää ei ole linjattu suoraan, voi seurauksena olla vaarallinen puristuksiin jääminen. Varmista, että halkaisuterä asettuu ylhäältäpäin katsottaessa terän hampaiden molempien ulkoreunojen väliin. Koneen käyttö ilman oikein suoraan linjattua jakoveistä voi johtaa vakavaan loukkaantumiseen. Jos nämä eivät

jostain syystä ole suoraan linjatut, korjauta vika Makitan valtuuttamassa huollossa.

- Älä irrota halkaisuveistä.

Halkaisuterän kiinnittäminen ja säätäminen

Kuva22

1. Kiinnitä halkaisuojhain pöytään siten, että halkaisuojhain osuu ohjauksiskoon. Kiristä halkaisuojhaimen kiristysruuvi (B) tiukasti myötäpäivään.
2. Löysennä kiristysruuvi (A).
3. Liu'uta repeämäaitaa ja varmista se sitten siten, että repeämäaidan sinusta etäimmällä oleva pää on kohdistettu pisteeseen, jossa sahanterän etureuna tulee näkyviin vain hieman työkappaleen ylimmällä pinnalla. Tämän säädön tarkoitus on vähentää takapotkun riskiä käyttäjään päin, joka johtuu siitä, että työkappaleesta leikattu pala puristuu sahanterän ja repeämäaidan väliin ja työntyy lopulta ulos käyttäjää päin. Rata 3 vaihtelee työkappaleen paksuuden tai pöydän tason perusteella. Säädä repeämäaidan asema työkappaleen paksuuden mukaan. Repeämäaidan säätämisen jälkeen kiristä kiristysruuvia (A) lujasti.

Kuva23

HUOMAUTUS:

- Jiirisahana käytettäessä halkaisuojhain on asennettava terän vasemmalle puolelle.

Kuva24

HUOMAUTUS:

- Halkaisuojhain voidaan asettaa neljään eri asentoon kuvan osoittamalla tavalla. Halkaisuojhaimen sivuilla on kaksi rakoa. Toisen lähellä samalla puolella on kohouma ja toinen on ilman kohoumaa. Käytä halkaisuojhaimen kohoumalla varustettua puolta työkappaletta vasten vain sahatessasi ohueen työkappaleeseen.

Kuva25

HUOMAUTUS:

- Jos haluat muuttaa halkaisuojhaimen asentoa, irrota halkaisuojhain kiinnikkeestään löysäämällä kiristysruuvia (A) käännä halkaisuojhainta kiinnikkeessään siten, että se on työn vaatimalla tavalla kiinnikettä vasten, kuten kuvassa on esitetty. Asenna neliömutteri halkaisuojhaimen kiinnikkeeseen halkaisuojhaimen jommankumman kolon takaosaan kuvassa esitetyllä tavalla.

Jos haluat vaihtaa asennon A tai B asennoksi C tai D tai päinvastoin, poista neliömutteri, aluslevy ja kiristysruuvi (A) halkaisuojhaimen pidikkeestä ja kiinnitä ne sitten halkaisuojhaimen pidikkeen alkuperäiseen asentoon nähdessä päinvastaiseen asentoon. Kun olet asentanut halkaisuojhaimen kiinnikkeen neliömutterin halkaisuojhaimen aukkoon, kiristä kiristysruuvi (A) tiukasti.

Asenna halkaisuhajaimen kiinnikkeen neliömutteri jommankumman kolon takaosaan kuvan osoittamalla tavalla.

Kuva26

Repeämäaita on tehtaassa säädetty siten, että se olisi rinnakkain terän pinnan kanssa. Varmista, että se on rinnakkain. Tarkista varmistaaksesi, että repeämäaita on terän kanssa rinnakkain. Laske pöytää sen matalimpaan asentoonsa siten, että terä ilmestyy kaikkein korkeimmassa asenossa pöydästä katsoen. Merkitse yksi terän hammas liidulla. Mittaa etäisyys (A) ja (B) repeämäaidan ja terän välillä. Käytä molempia mittoja liidulla merkittyä hammasta käyttäen. Näiden kahden mitan tulisi olla samoja. Jos repeämäaita ei ole terän kanssa rinnakkain, tee seuraavat toimenpiteet:

Kuva27

- (1) Kierrä säätöruuveja vastapäivään.

Kuva28

Kuva29

- (2) Siirrä repeämäaidan takareunaa hieman oikealle tai vasemmalle, kunnes se tulee terän kanssa rinnakkain.
- (3) Kiristä halkaisuhajaimen kiristysruuvi tiukalle.

△HUOMIO:

- Muista säätää halkaisuhajain siten, että se on samansuuntainen terän kanssa. Muutoin seurauksena voi olla vaarallinen takapotku.
- Muista säätää halkaisuhajain siten, että se ei osu terän yläsuojukseen eikä sahanterään.

Pölypussi

Kuva30

Sahaaminen on siistiä ja pölyn kerääminen helppoa, kun käytät pölypussia. Pölypussi kiinnitetään sovitamalla se pölysuuttimeen.

HUOMAUTUS:

- Viistosaha-moodissa, aseta pölypussi aina vain takasuuttimeen.

Kun pölypussi on täytynyt noin puoliksi, irrota pölypussi koneesta ja vedä suljin irti. Tyhjennä pussin sisältö napauttamalla sitä kevyesti siten, että sisään tarttuneet hiukkaset irtoavat. Näin ne eivät jää haittaamaan tulevaa pölynkeräystä.

Kuva31

Pölynimurin kytkeminen sahaan tekee työskentelystä tehokkaampaa ja siistimpää.

Kun käytät laitetta pöytäсахana, kytke siihen pölynimuri.

Pöytäsaaha

Kuva32

Jiirisaha

Kuva33

Asennat terän kannen pöytä-moodissa käytettynä siten (penkki moodissa), että kierrät kierroskohjan 0°

viistokulmaan (ks. "Viistokulman säätö" osaa) ja asetat terän kannen kierrosköydälle niin, että terän kansi on keskitetty halkeaman ylle kierrosköydässä terän sisäänpääsyn vuoksi ja lukitset sitten kahvan alimpaan asentoonsa siten, että työnnyt lukkotapin täysin sisään kuvan osoittamalla tavalla.

HUOMAUTUS:

- Kun käytät laitetta pöytäsaaha-moodissa (penkki moodi), varmista, että terän kansi on asennettu kierrosköydälle.

Työkappaleen kiinnittäminen

Aina, kuin mahdollista, varmista työkappale valinnaisella ruuvinpuristimella. Jos sinun on pidettävä työkappaletasi käsin, se on tehtävä vankasti ja varmasti, jotta menettäisi työkappaleen hallinnan. Kätesi ja käsivartesi tulee pitää hyvällä etäisyydellä terän alueesta (vähintään 100 mm). Rutista työkappaletta visusti ohjausaitaa vasten, siten että pidät sormiasi ohjausaidan yli. Työkappaleen tulee myös levätä tukevasti kierroskohjan päällä.

△VAROITUS:

- Älä koskaan pidä käsin sellaista työkappaletta, jonka pitämiseen täytyy olla 100 mm terän aluetta lähempänä. Tässä tapauksessa, käytä aina vaihtoehtoista ruuvinpuristinta työkappaleen varmistamiseksi. Nosta terää kevyesti leikkaustoimenpiteen jälkeen. Älä koskaan nosta terää, ennenkuin se on täysin pysähtynyt. Siitä voi aiheutua vakavia vammoja.

△HUOMIO:

- Kun sahaat pitkiä työkappaleita, käytä kannattimia, jotka ovat yhtä korkeita kuin kääntöjalustan ylätaso. Älä luota pelkkiin kappalepuristimiin ja/tai vaakapenkkiin (lisävaruste) työkappaleen tukemisessa. Ohut materiaali painuu helposti notkolle. Tue työkappale koko pituudeltaan välttääksesi terän jumittumisen ja mahdollisen TAKAPOTKUN.

Kuva34

Apuvaste (vain Euroopan maat)

Kuva35

Tämä työkalu on varustettu apuvasteella. Apuvaste sijoitetaan tavallisesti sisäpuolelle. Vain jos viistesahaat vasemmalle, se on käännettävä ulkopuolelle.

△HUOMIO:

- Jos viistesahaat vasemmalle, käännä apuvaste ulospäin. Muuten se koskettaa terää tai muuta työkalun osaa, mistä voi aiheutua käyttäjälle vakavia vammoja.

Kappalepuristin

Kuva36

Kappalepuristimen voi asentaa kahteen asentoon, halkaisuhajaimen vasemmalle tai oikealle puolelle. Työnnä puristimen tanko ohjaimen reikään tai kannattimeen ja kiinnitä se paikalleen kiristämällä ruuvi. Sijoita ruuvinpuristimen varsi työkappaleen paksuuden ja muodon mukaan ja varmista ruuvinpuristimen varsi kiristämällä ruuvia. Jos ruuvinpuristimen varren varmistava

ruuvi koskettaa ohjausaitaa, pistä ruuvi ruuvinpuristimen varren päinvastaiselle puolelle. Varmista, ettei laitteen mikään osa kosketa ruuvinpuristinta silloin, kuin alennat täysin kahvan. Jos jokin osa koskettaa ruuvinpuristinta, sijoita ruuvinpuristin uudestaan.

Purista työkappale tukevasti sahausvastetta ja kierroslohjaa vasten. Sijoita työkappale haluttuun leikkausasentoon ja varmista se lujasti kiristämällä ruuvinpuristimen nuppia.

⚠HUOMIO:

- Työkappale on kiinnitettävä lujasti kierroslohjaa ja ohjausaitaa vasten.

Vaakaasuora ruuvinpuristin (vaihtoehtoinen lisävaruste)

Kuva37

Vaakapenkki voidaan asentaa kääntöjalustan vasemmalle tai oikealle puolelle. Kun teet 30-asteisia tai suurempia jiirisahauksia, asenna vaakapenkki kääntöjalustan kääntämissuuntaan nähdessä vastakkaiselle puolelle. Jos käännät ruuvinpuristimen nuppia vastapäivään, ruuvi vapautuu ja puristimen akselia voi liikuttaa nopeasti sisään ja ulos. Jos käännät ruuvinpuristimen nuppia myötäpäivään, ruuvi pysyy kiinnitettynä. Kiinnitä työkappale kääntämällä ruuvinpuristimen nuppia varovasti myötäpäivään, kunnes ulkonema saavuttaa yläasentonsa, ja kiinnitä sitten lujasti. Jos painat ruuvinpuristimen nuppia voimakkaasti sisään tai vedät sitä ulos samalla, kun kierrät sitä myötäpäivään, ulkonema saattaa pysähtyä tiettyyn kulmaan. Kierrä silloin ruuvinpuristimen nuppia takaisin vastapäivään kunnes ruuvi vapautuu, ennen kuin kierrät sitä taas varovasti myötäpäivään.

Vaakapenkkiin voi kiinnittää enintään 200 mm leveän työkappaleen.

TYÖSKENTELY

⚠VAROITUS:

- Kun käytät laitetta viistosaha-moodissa, kiinnitä ylin pöytä ylimpään asemaan siten, ettei sahanterä koskaan tönnöy esiin ylimmän pöydän ylimmältä pinnalta.

⚠HUOMIO:

- Ennen käyttöä, vapauta ensin kahva kuljetusasennosta vapauttamalla lukitustappi.
- Varmista ennen kytkimen käynnistämistä, että terä ei kosketa työkappaleita tms.

KÄYTTÖ JIIRISAHANA

⚠HUOMIO:

- Älä paina kahvaa voimakkaasti sahatessasi. Liiallinen painaminen voi ylikuormittaa moottoria ja/tai heikentää sahaustehoa. Paina kahvaa vain sen verran kuin on tarpeen, jotta sahaus eteen asianmukaisesti ilman, että terän nopeus laskee huomattavasti.

- Saha painamalla kahvaa kevyesti alas. Jos kahvaa painetaan voimakkaasti tai sitä painetaan sivusuunnassa, terä alkaa väristä jättäen jäljen työkappaleeseen ja sahaus tarkkuus kärsii.

1. Aukkosahaus

Kuva38

Kiinnitä työkappale ohjainta ja kääntöpöytää vasten. Käynnistä kone siten, että terä ei koske mihinkään, ja odota, kunnes terä on saavuttanut täyden nopeuden, ennen kuin painat terää alas. Laske sitten kahva varovasti kokonaan alas sahataksesi työkappaleeseen. Kun sahaus on suoritettu, sammuta kone ja ODOTA, KUNNES TERÄ ON TÄYSIN PYSÄHTYNYT, ennen kuin palautat sen takaisin yläasentoonsa.

2. Jiirisahaus

Katso aiempaa kohtaa "Jiirikulman säätäminen".

3. kallistussahaus

Kuva39

Löysennä vipu ja käännä sahanterää asettaaksesi viistekulman (Katso aiempaa kohtaa "Viistekulman säätäminen"). Muista kiristää vipu tiukasti lukitaksesi valitun viistekulman turvallisesti. Kiinnitä työkappale ohjainta ja kääntöpöytää vasten. Käynnistä kone siten, että terä ei koske mihinkään, ja odota, kunnes terä on saavuttanut täyden nopeuden. Paina sitten kahva kevyesti kokonaan alas painaen samansuuntaisesti terän kanssa. Kun sahaus on valmis, sammuta kone ja ODOTA, KUNNES TERÄ ON KOKONAAN PYSÄHTYNYT ennen kuin palautat terän kokonaan ylös.

⚠HUOMIO:

- Varmista aina, että terä liikkuu alas viisteen suunnassa viistesahauksen aikana. Pidä kädet poissa terän tieltä.
- Viistesahauksen yhteydessä voi käydä niin, että irti sahattu pala jää terän syrjän päälle. Jos terä nostetaan sen vielä pyöriessä, tämä kappale voi tarttua terään, jolloin sen sirpaleet voivat sinkoutua vaarallisesti. Terä tulee nostaa VASTA, kun terä on kokonaan pysähtynyt.
- Kun painat kahvaa alas, paina terän suuntaisesti. Jos kahvaa ei paineta terän suuntaisesti, terän kulma voi siirtyä ja sahaus tarkkuus kärsiä.
- (Vain Euroopan maat) Sijoita apuvaste aina ulkopuolelle, kun viistesahaat vasemmalle.

4. Yhdistelmäsaahas

Yhdistelmäsaahauksessa työkappaleeseen sahatetaan viistekulma samaan aikaan jiirikulman kanssa. Yhdistelmäsaahas voidaan tehdä taulukon osoittamissa kulmissa.

Kallistuskulma	Jiirikulma
45°	Vasen ja Oikea 0°-45°

006366

Kun teet yhdistelmäsaahausta, katso kohtien "Aukkosahaus", "Jiirisahaus" ja "Viistesahaus" ohjeita.

5. Alumiinisten puristetankojen sahaaminen

Kuva40

Kun kiinnität alumiinisia puristetankoja, käytä välikkeitä tai jätetaloja kuvan osoittamalla tavalla estääksesi alumiinin vääntymisen. Käytä sahausöljyä sahatessasi alumiinisia puristetankoja, jotta terälle ei kertyisi alumiinia.

⚠️HUOMIO:

- Älä koskaan sahaa paksuja tai pyöreitä alumiinisia puristetankoja. Paksut alumiiniset puristetangot voivat irrota työskentelyn aikana, ja pyöreitä tankoja ei voi kiinnittää tukevasti tähän koneeseen.
- Älä koskaan sahaa alumiinia pöytäsahausmuodolla (halkaisu).

6. Sahausvasteen puusovitin

Sahausvasteen puusovitimen käyttö auttaa varmistamaan työkappaleiden repimättömän leikkuun. Kiinnitä puusovite sahausvasteeseen sahausvasateessa olevia reikiä käyttäen.

Katso kuvaa suositeltua puusovitteen mittasuhdetta koskien.

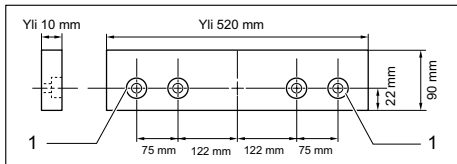

1. Aukko

015190

⚠️HUOMIO:

- Käytä suoraa, tasapaksua puuta puunpäällysteenä.
- Käytä ruuveja kiinnittääksesi puunpäällyksen ohjausaitaan. Ruuvit tulisi asentaa siten, että ruuvien etupuolet ovat puunpäällyksen pinnan alapuolella.
- Kun puusovite on kiinnitetty, älä käännä kierrosphojaa terän ollessa ala-asennossa. Terä ja/tai puunpäällyys vahingoittuvat.

KÄYTTÖ PÖYTÄSAHANA (HALKAISU)

Kuva41

Kun käytät laitetta pöytäsahana (penkki-moodi), aseta teränsuojus kääntöjalustalle siten, että teränsuojus on teräaukon keskellä ja teräaukon alaosan kaksi ulkonemaa osuvat kääntöjalustan ohjaimen reunassa oleviin puoliympyrän muotoisiin aukkoihin kuvan osoittamalla tavalla. Lukitse sitten kahva alimpaan asentoonsa siten, että työnnot pysäytintäpäin täysin sisään. Jos et kiinnitä teränsuojusta, pöytää ei voi kytkeä alas.

Jos kyseessä on Euroopan maihin tarkoitettu työkalu, käännä apuvaste ulos ennen teränsuojuksen asettamista paikalleen.

⚠️HUOMIO:

- Käytä aina apuvälineitä, kuten työntöpuikkoja ja työntökappaleita, kun kädet tai sormet ovat vaarassa joutua terän lähelle.
- Pitete työkappaletta aina tukevasti pöydän ja halkaisuohjaimen avulla. Älä taita äläkä väännä sitä syötön aikana. Jos työkappale taittuu tai vääntyy, voi tästä aiheutua vaarallinen takapotku.
- ÄLÄ KOSKAAN vedä työkappaletta taakse terän pyöriessä. Jos työkappale on pakko vetää taakse ennen sahausksen valmistumista, sammuta ensin kone pitäen työkappale tukevasti paikallaan. Odota kunnes terä on kokonaan pysähtynyt ennen kuin vedät työkappaleen taakse. Muutoin seurauksena voi olla vaarallinen takapotku.
- ÄLÄ KOSKAAN poista irti sahattuja kappaleita terän pyöriessä.
- ÄLÄ KOSKAAN aseta käsiä äläkä sormia sahanterän tielle.
- Kiinnitä halkaisuohjain aina tukevasti. Muutoin seurauksena voi olla vaarallinen takapotku.
- Käytä aina työntökapulaa tai muuta apuvälinettä, kun sahaat pienikokoisia tai kapeita työkappaleita.

Apuvälineet

Työntöpuikot, työntökappaleet ja apuohjaimet ovat esimerkkejä apuvälineistä. Niiden käyttö tekee sahauskasta turvallista ja varmaa, koska käyttäjän ei tarvitse koskea terään millään ruumiinosalla.

Työntökappale

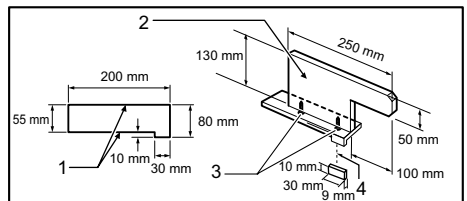

1. Tasaa samansuuntaisesti

2. Kahva

3. Puuruuvi

4. Liimaa yhteen

005566

Käytä 15 mm vaneripalaa.

Kahvan tulee olla vaneripalan keskellä. Kiinnitä liimalla ja puuruuveilla kuvan mukaan. Pieni pala 10 mm x 9 mm x 30 mm puuta tulee aina olla liimattuna vaneriin, jotta se estäisi terän tylystymisen, jos käyttäjä leikkaa vahingossa työntölohkoon.

(Älä koskaan käytä nautoja työntölohkoissa.)

Apuohjain

Kuva42

Kuva43

Tee apu-aita 10 mm ja 15 mm vaneripalasesta.

Poista repeämäaita, kiristysruuvi (A), tasainen tiivistysrenkas ja nelimutteri repeämäaidan kannattimesta ja liitä sekä varmista sitten apu-aita repeämäaidan kannattimeen sellaista M6 mutteriruuvia käyttäen, joka on pidempi kuin M6X50, sekä tiivistysrenkaita ja mutteria.

Halkaisusahaaminen

△HUOMIO:

- Tue pitkät ja suuret kappaleet asianmukaisesti, jos ne ulottuvat sahattaessa pitkälle pöydän yli. ÄLÄ anna pitkän levyn liikkua tai siirtyä pöydällä. Tämä saa terän juuttumaan, mikä lisää takapotkun ja loukkaantumisen vaaraa. Tuen tulee olla samalla korkeudella kuin pöydän.
- 1. Säädä leikkuusvyöryttä hieman korkeammalle, kuin työkappaleen paksuus. Tämän säätämiseksi löysää kaksi vipua ja alenna tai nosta ylintä pöytää.
- 2. Aseta halkaisuohtjain haluamaasi halkaisuleveyteen ja kiinnitä paikalleen kiristämällä kiristysruuvi (A). Varmista ennen halkaisua, että halkaisuohtjaimen pitimen kaksi ruuvia ovat kunnolla kiinnitetyt Jos ne eivät ole kunnolla kiinnitetyt, kiristä ne.
- 3. Käynnistä kone ja syötä työkappaletta varovasti terälle halkaisuohtjainta pitkin.
 - (1) Kun viillon leveys on 40 mm tai leveämpi, käytä työntötkikua.

Kuva44

- (2) Kun viillon leveys on kapeampi, kuin 40 mm, työntötkikua ei voi käyttää, koska työntötkikku iskeytyy ylimpään teränsuojukseen. Käytä apu-aitaa ja painonappia. Asenna lujasti apu-aita, joka on kiinnitetty pöydällä olevaan repeämäaidan kannattimeen. Syötä työkappaletta käsin, kunnes sen pääty on noin 25 mm:n päässä yläpöydän etureunasta. Jatka syöttämistä käyttäen työntökappaletta apuohtjaimen päällä, kunnes sahaus on valmis.

Kuva45

Koneen kantaminen

Kuva46

Varmista, että työkalu on irrotettu pistorasiasta. Pöydän on oltava lukittu yläasentoon. Kiinnitä terä 0 asteen kallistuskulmaan ja käännä kääntöjalusta äärimmäiseen jiiirikulmaan vasemmalle. Paina kahva kokonaan alas ja lukitse se ala-asentoonsa työntämällä pysäytintappi täysin sisään.

Kuljeta työkalua siten, että pidät työkalun pohjan molempaa puolta kuvan osoittamalla tavalla. Jos poistat kannattimet, pölypussin, jne., voit kuljettaa työkalua helpommin.

Kuva47

△HUOMIO:

- Kiinnitä aina kaikki liikkuvat osat paikoilleen ennen koneen kantamista.

KUNNOSSAPITO

△HUOMIO:

- Varmista aina ennen tarkastuksia ja huoltotöitä, että laite on kone on sammutettu ja irrotettu virtalähteestä.
- Älä koskaan käytä bensiniä, ohentimia, alkoholia tai tms. aineita. Muutoin pinta voi halkeilla tai sen värit ja muoto voivat muuttua.

△VAROITUS:

- Varmista aina, että terä on terävä ja puhdas, jotta työskentely sujuisi mahdollisimman hyvin ja turvallisesti.

Sahauskulman säätäminen

Työkalu on huolellisesti asennettu ja kohdistettu tehtaalla, mutta kova käsittely on saattanut vaikuttaa kohdistukseen. Jos työkaluasi ei ole asianmukaisesti kohdistettu, tee seuraavat toimenpiteet:

1. Jiiirikulma

Kuva48

Löysennä kahva, joka varmistaa kierroskohjan. Kierrä kierroskohja siten, että osoitin osoittaa viistoasteikossa 0°. Kirkistä kahva ja löysennä istukka-avaimella ne kuusimutterit, jotka varmistavat ohjausaidan.

Alenna kahva täysin ja lukitse se alennettuun asentoonsa työntämällä pysäytintappi sisään. Sovita terän sivut yhteen ohjausaidan päädyn kanssa kolmiomittaa, kolmio-kulmikasta, jne. käyttäen. Kiristä sitten lujasti ohjausaidassa olevat kuusimutterit alkaen oikealta puolelta.

Kuva49

2. Kallistuskulma

Kuva50

(1) 0° kallistuskulma

Alenna kahva täysin ja lukitse se alennettuun asentoonsa työntämällä pysäytintappi sisään. Löysennä vipua työkalun takaosassa. Kierrä 0° kierroskohjan oikealla puolella olevaa viisteityskulman säätömutteria kaksi tai kolme kierrosta myötöpäivään kallistaaksesi terää oikealle. Sovita terän sivut yhteen varovasti kierroskohjan yläpinnan kanssa kolmikulmaa, kolmio-kulmikasta, jne. käyttäen siten, että kierrät 0° viisteityskulman säätömutteria vastapäivään.

Kuva51

Varmista, että kierroskohjan osoitin osoittaa 0° varren viisteitysasteikossa. Jos se ei osoita 0°, löysennä ruuvi, joka varmistaa osoittimen ja säädä osoitin siten, että se osoittaa 0°.

Kuva52

(2) 45° kallistuskulma

Kuva53

Säädä 45° viisteityskulma ainoastaan, kun olet suorittanut 0° viisteityskulman säädön. Vasemman 45° viisteityskulman säätöön löysennä vipu ja kallista terä täysin vasemmalle. Varmista, että varren osoitin osoittaa 45° varren viisteitysasteikossa. Jos osoitin ei osoita 45°, kierrä 45° varressa olevaa viisteityskulman säätömutteria, kunnes osoitin osoittaa 45°.

Hiiliharjojen vaihtaminen

Kuva54

Irrota ja tarkasta hiiliharjat säännöllisesti. Vaihda, kun ne ovat kuluneet 3 mm:n pituisiksi. Pidä hiiliharjat puhtaina ja varmista, että ne pääsevät liukumaan vapaasti pidikkeissään. Molemmat hiiliharjat on vaihdettava yhtä aikaa. Käytä vain keskenään samanlaisia hiiliharjoja. Irrota hiiliharjat kannet ruuvitaltalla. Poista kuluneet hiiliharjat, aseta uudet harjahielet paikalleen ja kiinnitä hiiliharjojen kansi paikalleen.

Kuva55

Käytön jälkeen

- Käytön jälkeen pyyhi työkaluun liimautuneet lastut ja pöly pois kankaalla tai vastaavalla. Pidä teränsuojukset puhtaana aikaisemmin käsitellyssä "Teränsuojus" osassa mainittujen ohjeiden mukaan. Voitele liukuosat koneöljyllä ruostumisen ehkäisemiseksi.

Koneen TURVALLISUUDEN ja LUOTETTAVUUDEN säilyttämiseksi korjaukset sekä muut huoltotoimet ja säädöt on jätettävä Makitan valtuuttaman huollon tehtäväksi käyttäen aina Makitan alkuperäisiä varaosia.

LISÄVARUSTEET

HUOMIO:

- Näitä lisävarusteita ja -laitteita suositellaan käytettäväksi tässä ohjekirjassa mainitun Makitan koneen kanssa. Minkä tahansa muun lisävarusteen tai -laitteen käyttäminen voi aiheuttaa loukkaantumisaaran. Käytä lisävarusteita ja -laitteita vain niiden käyttötarkoituksen mukaisesti.

Jos tarvitset apua tai yksityiskohtaisempia tietoja seuraavista lisävarusteista, ota yhteys paikalliseen Makitan huoltoon.

- Teräs- ja karbidikärkiset sahanterät
- Ruuvinpuristinyhdistelmä (Vaakasuora ruuvinpuristin)
- Kappalepuristin

- Istukka-avain 13
- Kannatinsarja
- Pölypussi
- Kolmikulma
- Teränsuojus
- Työntöpuikko
- Ohjaimen asennussarja (Halkaisuohjain)

HUOMAUTUS:

- Jotkin luettelossa mainitut varusteet voivat sisältyä työkalun toimitukseen vakiovarusteina. Ne voivat vaihdella maittain.

LATVIEŠU (oriģinālās instrukcijas)

1-1. Bultskrūve
2-1. Apakšējais asmens aizsargs A
2-2. Augšējais asmens aizsargs
2-3. Apakšējais asmens aizsargs B
3-1. Apakšējais asmens aizsargs A
3-2. Augšējais asmens aizsargs
3-3. Skrūve
3-4. Seššķautņu bultskrūve
3-5. Rokturis
3-6. Svira
4-1. Pagriežamās pamatnes augšējā virsma
4-2. Asmens perifērija
4-3. Vadotnes ierobežotājs
5-1. Rādītājs
5-2. Bloķēšanas svira
5-3. Rokturis
5-4. Zāģēšanas leņķa skala
6-1. Svira
7-1. Svira
7-2. Slīpleņķa skala
7-3. Rādītājs
8-1. Strāvas slēdzis
8-2. Lampas slēdzis
8-3. Lāzera slēdzis
9-1. Lampa
10-1. Lāzera slēdzis
11-1. Svira
11-2. Rokturis
12-1. Aiztura tapa
13-1. Apakšējais asmens aizsargs A
13-2. Apakšējais asmens aizsargs B
13-3. Augšējais galds
13-4. Dzinēja korpuss
13-5. Rokturis
14-1. Centrālais aizsargs
14-2. Gala uzgriežņu atslēga
14-3. Seššķautņu bultskrūve
14-4. Apakšējais asmens aizsargs A
14-5. Gala uzgriežņu atslēga
15-2. Vārpstas bloķētājs
15-3. Seššķautņu bultskrūve
16-1. Asmens aizsargs B
16-2. Zāģa asmens
17-1. Asmens korpuss
17-2. Bultiņa
17-3. Zāģa asmens
17-4. Bultiņa
18-1. Seššķautņu bultskrūve
18-2. Ārējais atloks
18-3. Zāģa asmens
18-4. Iekšējais atloks

Kopskata skaidrojums

18-5. Vārpsta
18-6. Gredzens
19-1. Augšējais asmens aizsargs
19-2. Šķeļošais nazis
19-3. Rokturis
20-1. Seššķautņu bultskrūves
21-1. Asmens platums
21-2. Šķeļošais nazis
21-3. Seššķautņu bultskrūve
22-1. Garenzāģēšanas ierobežotāja tureklis
22-2. Virzošā sliede uz galda
22-3. Spīlējuma skrūve (A)
22-4. Spīlējuma skrūve (B)
22-5. Zāģējuma vadotne
23-1. Zāģējuma vadotne
24-1. Zāģējuma vadotne
24-2. Garenzāģēšanas ierobežotāja tureklis
24-3. Savietojamā līnija
24-4. Zāģa asmens
24-5. Augšējais galds
24-6. Apstrādājama materiāls
25-1. Zāģējuma vadotne
25-2. Garenzāģēšanas ierobežotāja tureklis
25-3. Zāģa asmens
26-1. Zāģējuma vadotne
26-2. Garenzāģēšanas ierobežotāja tureklis
26-3. Kvadrātuzgrieznis
26-4. Spīlējuma skrūve (A)
26-5. Spīlējuma skrūve (B)
26-6. Paplāksne
27-1. Skala
28-1. Zāģējuma vadotne
28-2. Garenzāģēšanas ierobežotāja tureklis
28-3. Regulēšanas skrūve
29-1. Zāģējuma vadotne
29-2. Zāģa asmens
29-3. Augšējais asmens aizsargs
30-1. Putekļsūcēja uzgalis
30-2. Putekļu maiss
30-3. Stiprinājums
31-1. Putekļu maiss
31-2. Stiprinājums
32-1. Putekļsūcējs
32-2. Asmens aizsargs
33-1. Putekļsūcējs
34-1. Atbalsts
34-2. Pagriežamā pamatne
35-1. Apakšējais ierobežotājs
36-1. Skrūvspīļu kloķis
36-2. Skrūvspīļu stienis
36-3. Vadotnes ierobežotājs
36-4. Tureklis
36-5. Skrūvspīļu rokturis
36-6. Skrūve
37-1. Skrūvspīļu rokturis
37-2. Izcilnis
37-3. Skrūvspīļu vārpsta
37-4. Pamatne
38-1. Skrūvspīles
39-1. Skrūvspīles
40-1. Skrūvspīles
40-2. Starplikas bloks
40-3. Vadotnes ierobežotājs
40-4. Alumīnija profils
40-5. Starplikas bloks
41-1. Asmens aizsargs
41-2. Mazi izcilniši
41-3. Apakšējais ierobežotājs
42-1. Paralēli priekšpusei/malai
42-2. Caurums (7 mm diametrā)
43-1. Spīlējuma skrūve
44-1. Bīdstienis
45-1. Palīgierobežotājs
45-2. Bīdīšanas bloks
46-1. Aiztura tapa
48-1. Seššķautņu bultskrūve
49-1. Leņķmērs
49-2. Rokturis
49-3. Vadotnes ierobežotājs
50-1. Pagriežamā pamatne
50-2. Svira
50-3. 0° leņķa regulēšanas bultskrūve
51-1. Leņķmērs
51-2. Zāģa asmens
51-3. Pagriežamās pamatnes augšējā virsma
52-1. Kloķis
52-2. Slīpleņķa skala
52-3. Rādītājs
52-4. Pagriežamā pamatne
53-1. Svira
53-2. Kloķis
53-3. Rādītājs
53-4. 45° slīpā leņķa regulēšanas bultskrūve
55-1. Skrūvgriezis
55-2. Sukas turekļa vāks

SPECIFIKĀCIJAS

Modelis	LH1201FL
Asmens diametrs	305 mm
Asmens korpusa biezums	1,9 mm vai mazāk
Cauruma diametrs	
Visām citām valstīm, izņemot Eiropas valstis	25,4 mm
Eiropas valstīm	30 mm
Maks. zāģēšanas ietilpība (A x P) ar asmeni 305 mm diametrā leņķzāga režīmā	

Slīpais leņķis	Zāģēšanas leņķis	
	90°	45° (no kreisās uz labo pusi)
90°	95 mm x 155 mm	95 mm x 110 mm
	62 mm x 200 mm	62 mm x 135 mm
45°	64 mm x 155 mm	64 mm x 65 mm
	40 mm x 200 mm	40 mm x 85 mm

Maks. zāģēšanas ietilpība 90° leņķī galda zāģa režīmā (darba galda režīmā)	52 mm
Tukšgaitas ātrums (min ⁻¹)	3 800
Lāzera veids	Sarkanais lāzers 650 nm, < 1 mW (Lāzera klase 2)
Galda izmērs (P x G)	307 mm x 465 mm
Gabarīti (G x P x A)	610 mm x 535 mm x 692 mm
Neto svars	20,9 kg
Drošības klase	II/III

- Dēļ mūsu nepārtrauktās pētniecības un izstrādes programmas, šeit dotās specifikācijas var mainīties bez brīdinājuma.
- Atkarība no valsts specifikācijas var atšķirties.
- Svārs atbilstoši EPTA-Procedure 01/2003

END292-5



Simboli

Zemāk ir attēloti simboli, kas attiecas uz iekārtu. Pirms darbarīka izmantošanas pārlicinieties, vai pareizi izprotat to nozīmi.



- Izlasiet rokasgrāmatu.



- DUBULTA IZOLĀCIJA



- Lai izvairītos no atlecošiem gruziem, turpiniet turēt zāģa augšdaļu uz leju līdz asmens ir pilnībā apstājies.



- Izmantojot darbarīku leņķzāģa režīmā, augšējo galdu nostipriniet augstākajā stāvoklī tā, lai zāģa asmens neizvirzās virs augšējā galda virsmas.



- Neturiet roku vai pirkstus asmens tuvumā.



- Personīgai drošībai pirms sākt darbu no galda virsmas noņemiet šķembas, sīkus pārpalikumus u.c.



- Veicot noslīpināšanu kreisajā pusē, vienmēr uzstādiet APAKŠBARJERU kreisajā pusē. To nedarot, iespējams izraisīt smagu operatora ievainojumu.



- Nekad neskatieties lāzerstarā. Tiešs lāzerstars var bojāt jūsu acis.



- Tikai ES valstīm
- Neizmest elektrisko aprīkojumu sadzīves atkritumos!
- Saskaņā ar Eiropas direktīvu par lietotajām elektroiekārtām un elektronikas iekārtām un tās iekļaušanu valsts likumdošanā lietotais elektriskais aprīkojums jāsavāc atsevišķi un jānogādā otrreizējai pārstrādei vidi saudzējošā veidā.

ENE060-1

Paredzētā lietošana

Šis darbarīks ir paredzēts precīziem taisniem un (tikai izmantojot kā leņķzāģi ar apakšējo galdu) slīpiem iegriezumiem kokā.

ENF002-2

Strāvas padeve

Darbarīks jāpievieno tikai tādai strāvas padevei, kuras spriegums ir tāds pats, kā norādīts uz plāksnītes ar nosaukumu, un to var ekspluatēt tikai ar vienfāzes maiņstrāvas padevi. Darbarīks aprīkots ar divkārtīgu izolāciju, tādēļ to var izmantot arī, pievienojot kontaktligzdai bez iezemējuma vada.

ENG905-1

Troksnis

Tipiskais A-svērtais trokšņa līmenis ir noteikts saskaņā ar EN61029:

Modelis LH1201FL 220V - 240V

Skaņas spiediena līmenis (L_{pA}): 93 dB (A)

Skaņas jaudas līmenis (L_{WA}): 106 dB (A)

Neskaidrība (K): 3 dB (A)

Modelis LH1201FL 110V

Skaņas spiediena līmenis (L_{PA}): 95 dB (A)

Skaņas jaudas līmenis (L_{WA}): 108 dB (A)

Neskaidrība (K): 3 dB (A)

Lietojiet ausu aizsargus

ENH003-15

Tikai Eiropas valstīm

EK Atbilstības deklarācija

Makita paziņo, ka šāds instruments(-i):

Darbarīka nosaukums:

Galda leņķzāģis

Modeļa Nr./ tips: LH1201FL

Atbilst sekojošām Eiropas Direktīvām:

2006/42/EC

Ražots saskaņā ar šādu standartu vai normatīvajiem dokumentiem:

EN61029

Tehniskā lieta atbilstīgi 2006/42/EK ir pieejama:

Makita, Jan-Baptist Vinkstraat 2, 3070, Beļģija

31.7.2015



000331

Yasushi Fukaya

Direktors

Makita, Jan-Baptist Vinkstraat 2, 3070, Beļģija

GEA010-1

Vispārējie mehanizēto darbarīku drošības brīdinājumi

⚠ BRĪDINĀJUMS Izlasiet visus drošības brīdinājumus un visus norādījumus. Brīdinājumu un norādījumu neievērošanas gadījumā var rasties elektriskās strāvas trieciens, ugunsgrēks un/vai nopietnas traumas.

Glabājiet visus brīdinājumus un norādījumus, lai varētu tajos ieskatīties turpmāk.

ENB088-5

DROŠĪBAS BRĪDINĀJUMI GALDA LEŅĶZĀĢA LIETOŠANAI GAN LEŅĶZĀĢA REŽĪMAM, GAN GALDA ZĀĢA (SOLA) REŽĪMAM

1. Pirms darba veikšanas uzmanīgi pārbaudiet, vai asmenim nav plaisu vai deformāciju. Nekavējoties nomainiet bojātu asmeni.
2. Neizmantojiet zāģi, ja nav uzstādīti aizsargi un šķeļošais nazis, jo sevišķi pēc režīma maiņas. Pirms katras izmantošanas pārbaudiet, vai asmens aizsargi ir kārtīgi aizvērti. Nestrādājiet ar zāģi, ja asmens aizsargi nekustas brīvi un

uzreiz neaizveras. Nekad nenostipriniet un nepiesieniet asmens aizsargus atvērtā pozīcijā. Nekavējoties jāizlabo jebkura asmens aizsargu nepareiza darbība.

3. Lietojiet tikai tādus zāģa asmeņus, ko ir ieteicis ražotājs un kas atbilst EN847-1. Zāģēšanas rievās platumam jābūt biežākam nekā šķeļošajam nazim, un asmens korpusam jābūt plānākam nekā šķeļošajam nazim.
4. Neizmantojiet asmeņus, kas ražoti no ātrgriezīga tērauda.
5. Lietojiet acu aizsargus.
6. Lai mazinātu dzirdes zuduma risku, lietojiet dzirdes aizsarglīdzekļus.
7. Darbam ar zāģa asmeņiem (kad iespējams, zāģa asmeņi jānes turētājā) un nelīdzenu materiālu izmantojiet cimdus.
8. Zāģējot ar darbarīku, tam pievienojiet putekļu savācēju.
9. Vienmēr, kad neizmantojiet nūju grūšanai, glabājiet to savā vietā.
10. Grīdas virsmu darbarīka tuvumā uzturiet kārtībā un attīriet no nokritušiem materiāliem, piemēram, šķembām un nogrieztajiem gabaliem.
11. Operatoram jābūt atbilstoši apmācītam lietot, regulēt un strādāt ar darbarīku.
12. Apturiet zāģi un atvienojiet to no elektrības, kad atstājat to bez uzraudzības.
13. Lai mazinātu radušos troksni, vienmēr pārliecinieties, vai asmens ir ass un tīrs.
14. Izmantojiet tikai tādus zāģa asmeņus, kas ir marķēti ar maksimālo ātrumu, kas ir tāds pats vai lielāks kā uz darbarīka norādītais ātrums bez slodzes.
15. Ja darbarīkam ir lāzers vai gaismas diode, nenomainiet ar cita veida lāzeru vai gaismas diodi. Vērsieties pilnvarotā apkopes centrā, lai veiktu remontu.
16. Nekad neaizvēciet atgriezumus vai citu apstrādājamā materiāla daļu no zāģēšanas zonas, kamēr darbarīks darbojas ar neaizsargātu zāģa asmeni.
17. Darbarīku nevar izmantot dobšanai, ierīvošanai vai rievšanai.
18. Pirms darbarīka pārnēsāšanas vienmēr zāģa asmens augšējai daļai pārklājiet pāri aizsargu un nostipriniet visas kustīgās daļas. Ceļot vai nesot darbarīku, neizmantojiet aizsargu kā pārnēsāšanas rokturi.
19. Uzmanieties, lai pirms asmens uzstādīšanas vai tās laikā nesabojātu vārpstu, atlokus (it īpaši uzstādīšanas virsmu) un seššķautņu skrūvi, kā arī tos notīriet. Šo daļu bojājums var izraisīt asmens salūšanu. Nepareiza uzstādīšana var radīt asmens vibrāciju/svārstības vai izslīdi. Izmantojiet tikai šim darbarīkam paredzētus atlokus.

20. Vienmēr izmantojiet piederumus, kas norādīti šajā rokasgrāmatā. Nepiemērotu piederumu, piemēram, abrazīvo griezējripu, izmantošana var izraisīt ievainojumu.
21. Zāģa asmeni izvēlieties atbilstoši zāģējamam materiālam.
22. Negrieziet metāla objektus, piemēram, naglas un skrūves. Pirms sākt darbu pārbaudiet, vai apstrādājamā materiālā nav naglas, skrūves un citi svešķermeņi, un tos izņemiet.
23. PIRMS sākt griezt no apstrādājamā materiāla izsitiet visus vaļņos zarus.
24. Nelietojiet darbarīku viegli izliesmojošu šķidrums un gāzu tuvumā.
25. Personīgai drošībai pirms darbarīka pievienošanas kontaktligzdai un pirms sākt darbu no darba vietas un galda virsmas noņemiet šķembas, sīkus pārpalikumus u.c.
26. Netuviniet rokas zāģa asmenim, kā arī neļaujiet tuvumā esošajām personām nokļūt zāģa asmens trajektorijā un tā tuvumā n izvirieties no tā. Neskarieties pie asmens, kas kustas pēc inerces. Tas vēl joprojām var izraisīt smagu ievainojumu. Nekad nesniedzieties pāri zāģa asmenim.
27. Vienmēr esiet uzmanīgi, it īpaši vienmuļa, monotona darba laikā. Nepaļaujieties uz maldīgu drošības sajūtu. Asmens var nodarīt smagu kaitējumu.
28. Pirms slēdža ieslēgšanas pārliecinieties, vai vārpstas bloķētājs ir atlaists.
29. Pirms sākt darbarīku lietot ar apstrādājamo materiālu, neilgi darbiniet to bez slodzes. Pievērsiet uzmanību vibrācijai vai svārstībām, jo tas var liecināt par nepareizu uzstādīšanu vai slikti līdzsvarotu asmeni.
30. Pirms griešanas pagaidiet, kamēr asmens uzņem pilnu ātrumu.
31. Nekavējoties pārtrauciet darbu, ja ievērojat novirzes.
32. Pirms pārvietot apstrādājamo materiālu vai mainīt iestatījumus izslēdziet darbarīku un pagaidiet, kamēr asmens apstājas.
33. Pirms asmens nomaīņas vai apkopes, kā arī kad neizmantojat darbarīku, to atvienojiet no elektrotīkla.
34. Darba gaitā dažu veidu radušos putekļu sastāvā ir ķīmiskās vielas, kas var izraisīt vēzi, iedzimas slimības vai cita veida reproduktīvu kaitējumu. Šādas ķīmiskās vielas var būt:
 - svins no materiāla, kas izgatavots no krāsota svina un
 - arsēns un hroms no ķīmiski apstrādātiem zāģmateriāliem.

Risks jūsu veselībai palielinās atkarībā no tā, cik bieži jūs veicat šāda veida darbu. Lai samazinātu šo ķīmisko vielu iedarbību: strādājiet labi vēdinātā darba vietā un ar apstiprinātiem drošības piederumiem, piemēram, putekļu maskām, kas ir

speciāli paredzētas, lai izfiltrētu mikroskopiskas daļiņas.

35. Pat tad, ja darbarīku lieto, kā paredzēts, nav iespējams novērst visus atlikušā riska faktoros. Saisītībā ar darbarīka konstrukciju un nolūku var rasties šādi riski:
 - Kaitējums veselībai no vibrācijai pakļautām rokām, ja darbarīku izmanto ilgu laika periodu un ja lietošana vai apkope nav pareiza.
 - Ievainojums vai bojājums, ko rada piederums, kas var negaidīti izslīdēt no mehanizētā darbarīka pēkšņa bojājuma, nodiluma vai nepareiza stiprinājuma rezultātā.

IZMANTOJOT LENKZĀGA REŽĪMĀ:

36. Ja iezāģējuma plāte ir nolietojusies, to nomainiet.
37. Lai nevajadzētu rokas un pirkstus tuvināt zāģa asmenim, grūšanai izmantojiet nūju vai kluci.
38. Veicot noslīpināšanu, pārliecinieties, vai strēle ir cieši nostiprināta. Pagrieziet sviru pulksteņrādītāja virzienā, lai nostiprinātu strēli.
39. Nekad neveiciet nevienu darbu, turot apstrādājamo materiālu rokā. Apstrādājamais materiāls vienmēr visu darbu laikā ar skrūvspīlēm cieši jāpiespina pie pagriežamā pamata un virzošās barjeras. Nekad neturiet apstrādājamo materiālu ar roku.
40. Pirms katras zāģēšanas reizes pārbaudiet, vai darbarīks ir stabils.
41. Ja nepieciešams, piestipriniet darbarīku pie darbgalda.
42. Atbalstiet garu apstrādājamo materiālu ar atbilstošiem papildu atbalstiem.
43. Nekad nezagējiet tik mazu apstrādājamo materiālu, ka to nevar cieši nostiprināt skrūvspīlēs. Nepareizi nostiprināts apstrādājamais materiāls var izraisīt atslīdēšanu un nopietnus ievainojumus.
44. Neizmantojiet zāģi, lai grieztu citus materiālus, kas nav līdzīgi kokam vai alumīnijam.
45. Pārliecinieties, vai pagriežamais pamats ir pareizi nostiprināts un darba laikā nekustēsies.
46. Pirms slēdža ieslēgšanas pārliecinieties, vai zemākajā stāvoklī asmens nesaskaras ar pagriežamo pamatu un nepieskaras apstrādājamam materiālam.
47. Rokturi turiet cieši. Ievērojiet, ka zāģis, uzsākot darbu un apstājoties, nedaudz pavirzās uz augšu vai uz leju.

IZMANTOJOT GALDA ZĀGA (SOLA) REŽĪMĀ:

48. Pārliecinieties, vai strēle ir cieši nostiprināta darba stāvoklī. Pagrieziet sviru pulksteņrādītāja virzienā, lai nostiprinātu strēli.
49. Pārliecinieties, vai sola zāģa galds ir cieši nostiprināts vajadzīgajā augstumā.
50. Nekad neveiciet nevienu darbu, turot apstrādājamo materiālu rokā. Tas nozīmē, ka apstrādājamo materiālu atbalstāt vai virzāt ar rokām, nevis ar garenisko barjeru.

51. Pirms slēdža ieslēgšanas pārliecinieties, vai asmens nepieskaras šķelšanas nazim vai apstrādājamam materiālam.
52. Īpašu uzmanību pievēršiet instrukcijām, lai mazinātu ATSI TIENA risku. ATSI TIENS ir pēkšņa pretkustība pēc zāģa asmens iesprūšanas, iekļīšanās vai nepareizas novietošanās. ATSI TIENS liek apstrādājamam materiālam atlēkt no darbarīka operatora virzienā. ATSI TIENS VAR IZRAISĪT SMAGU IEVAINOJUMU. Izvairieties no ATSI TIENIEM, rūpējoties, lai asmens būtu ass un gareniskā barjera paralēla asmenim un lai šķelšanas nazis un asmens aizsargs būtu savā vietā un pareizi darbotos, kā arī neatlaižot apstrādājamo materiālu, kamēr neesat to aizvirzījis pilnībā garām asmenim un nezāģējot gareniski apstrādājamo materiālu, kas ir saspīests vai sameties vai kam nav taisna mala, kuru var virzīt gar barjeru.
53. Izvairieties no asas, straujas pievades. Griežot cietu apstrādājamo materiālu, to pievadiet pēc iespējas lēnāk. Pievadot materiālu, to nesalieciet un nesalokiet. Ja asmens apstrādājamā materiālā apstājas vai iesprūst, nekavējoties izslēdziet darbarīku. Atvienojiet darbarīku no elektrotīkla. Pēc tam novērsiet iesprūdumu.

SAGLABĀJIET ŠOS NORĀDĪJUMUS.

△BRĪDINĀJUMS:

NEZAUDĒJIET modrību darbarīka lietošanas laikā (tas var gadīties pēc darbarīka daudzkārtējas izmantošanas), rūpīgi ievērojiet urbšanas drošības noteikumus šim izstrādājumam. **NEPAREIZAS LIETOŠANAS** vai šīs rokasgrāmatas drošības noteikumu neievērošanas gadījumā var gūt smagas traumas.

UZSTĀDĪŠANA

△UZMANĪBU:

Rūpējieties, lai grīdas laukums visapkārt darbarīka zonai būtu labā kārtībā un lai uz tā nebūtu izbiruši tādi materiāli kā skaidas un atgriezumi.

Galda uzstādīšana

Šis darbarīks jāpieskrūvē ar divām bultskrūvēm, izmantojot tām paredzētos caurumus darbarīka pamatnē, uz līdzenas un stabilas virsmas. Tādējādi tas neapkritīs un jūs nesavainosities.

Att. 1

FUNKCIJU APRAKSTS

△UZMANĪBU:

- Pirms regulējat vai pārbaudāt instrumenta darbību, vienmēr pārliecinieties, vai instruments ir izslēgts un atvienots no barošanas.

Asmens aizsargs

Att.2

△UZMANĪBU:

- Pārbaudiet, vai rokturi nav iespējams nolaist uz leju, nepavirzot pa kreisi blakus tam esošo sviru.
- Pārbaudiet, vai apakšējais asmens aizsargs A un B neatveras, ja vien sviru, kas atrodas pie roktura, nenospiež roktura augšējā pozīcijā.

Nolaižot zemāk rokturi, tajā pašā laikā virzot sviru pa kreisi, apakšējais asmens aizsargs A pacelsies automātiski. Apakšējie asmens aizsargi ir nospriegoti ar atspēri tā, ka tie atgriežas sākotnējā stāvoklī, kad zāģēšana ir pabeigta un rokturis ir pacelts. Kad apstrādājama materiāls ir pavirzīts zem augšējā asmens aizsarga, tas līdzeni novietojas uz augšējās virsmas. **NEKAD NEIZJAUCIET UN NENOŅEMIET APAKŠĒJOS ASMENS AIZSARGUS UN ATSPĒRI, KAS PIESTIPRINĀTA APAKŠĒJAM VAI AUGŠĒJAM ASMENS AIZSARGAM.**

Jūsu pašu drošībai vienmēr rūpējieties, lai visi asmens aizsargi būtu labā stāvoklī. Nekavējoties jāizlabo jebkura aizsargu nepareiza darbība. Pārbaudiet, vai apakšējo asmens aizsargu atspēres nospriegojuma darbība ir pareiza. **NEKAD NEEKSPLUATĒJIET DARBARĪKU, JA APAKŠĒJAIS ASMENS AIZSARGS, ATSPERE VAI AUGŠĒJAIS ASMENS AIZSARGS IR BOJĀTS, AR DEFEKTIEM VAI IR NOŅEMTS.** ŠĀDA RĪCĪBA IR ĻOTI BĪSTAMA, KĀ REZULTĀTĀ VAR RADĪT NOPIETNUS IEVAINOJUMUS.

Ja kāds no šiem caurspīdīgajiem asmens aizsargiem kļūst netīrs vai tam ir pielipušas tik daudz zāģu skaidas, ka asmens ir ar grūtībām saskatāms, atvienojiet zāģi no barošanas avota un ar mitru lupatiņu rūpīgi notīriet aizsargus. Tīrot plastmasas aizsargu, nelietojiet šķīdinātājus vai tīrītājus uz naftas produktu bāzes.

Ja apakšējais asmens aizsargs A ir īpaši netīrs un redzamība caur to ir pasliktināta, rīkojoties šādi. Nofiksējiet augšējo galdu pilnībā paceltā stāvoklī, paceliet rokturi līdz galam, iespiediet aiztura tapu līdz galam, rokturim esot pilnībā paceltam, un ar komplektā esošo gala uzgriežņu atslēgu atskrūvējiet seššķautņu bultskrūvi, ar ko piestiprināts centrālais asmens aizsargs. Atskrūvējiet seššķautņu skrūvi, griežot to pretēji pulksteņrādītāja virzienam, un paceliet apakšējo asmens aizsargu A un centrālo aizsargu, tajā pašā laikā virzot sviru pa kreisi. Kad apakšējais asmens aizsargs A ir šādi novietots, iespējams veikt tīrīšanu daudz labāk un efektīvāk. Kad tīrīšana ir pabeigta, rīkojieties pretēji iepriekš minētajai procedūrai un pieskrūvējiet bultskrūvi.

Šajā pašā gadījumā ar augšējo asmens aizsargu, kā iepriekš minēts, ar skrūvgriezi izskrūvējiet skrūvi, ar ko tas piestiprināts, un noņemiet šo aizsargu. Kad tīrīšana ir pabeigta, vienmēr uzstādiēt to atpakaļ, cieši pieskrūvējot ar skrūvi tā, lai šis

aizsargs varētu vienmērīgi kustēties augšup un lejup.

Ja kāds no šiem asmens aizsargiem laika gaitā vai ultravioletā starojuma iedarbībā zaudē krāsu, pieprasiet Makita apkopes centrā jaunu aizsargu.

Att.3

Maksimālās zāģēšanas jaudas saglabāšana

Att.4

Šis darbarīks ir rūpnīcā noregulēts tā, lai nodrošinātu maksimālo zāģēšanas jaudu 305 mm zāģa asmenim.

⚠UZMANĪBU:

- Kad ir uzstādīts jauns asmens, vienmēr pārbaudiet, vai tas nesaskaras ar apakšējo pamatni, kad rokturis ir līdz galam nolaists uz leju. Šo darbību vienmēr veiciet, atvienojot darbarīku no elektrotīkla.

Zāģēšanas leņķa noregulēšana

Att.5

Atskrūvējiet rokturi, griežot to pretēji pulksteņrādītāja virzienam. Griežiet pagriežamo pamatni, turot nospiestu bloķēšanas sviru. Kad rokturis ir pārvietots tādā stāvoklī, kur rādītājs ir vērsts pret vēlamu leņķi uz leņķa skalas, pulksteņrādītāja virzienā cieši pieskrūvējiet rokturi.

⚠UZMANĪBU:

- Griežot pagriežamo pamatni, obligāti paceliet rokturi līdz galam.
- Kad zāģēšanas leņķis ir nomainīts, vienmēr nostipriniet pagriežamo pamatni, cieši pievelkot rokturi.

Slīpā leņķa noregulēšana

Att.6

Att.7

Lai noregulētu slīpo leņķi, pretēji pulksteņrādītāja virzienam atskrūvējiet sviru, kas atrodas darbarīka aizmugurē.

Spiediet rokturi uz kreiso pusi, lai sasvērtu zāģa asmeni, līdz rādītājs ir vērsts pret vēlamu leņķi uz leņķa skalas. Tad pulksteņrādītāja virzienā cieši nostipriniet sviru, lai nofiksētu kloķi.

⚠UZMANĪBU:

- Sasverot zāģa asmeni, obligāti paceliet rokturi līdz galam.
- Kad zāģēšanas leņķis ir nomainīts, vienmēr nostipriniet kloķi, pievelkot sviru pulksteņrādītāja virzienā.

Slēdža darbība

Att.8

⚠UZMANĪBU:

- Pirms ekspluatācijas pārbaudiet, vai darbarīks ir ieslēgts un izslēgts.

Lai iedarbinātu darbarīku, nospiediet ON (I) (ieslēgts) pogu. Lai to apturētu, nospiediet OFF (O) (izslēgts) pogu.

Lampu ieslēgšana

Att.9

Lai gaismu ieslēgtu, nospiediet slēdža augšējo daļu, bet lai to izslēgtu, - apakšējo daļu.

⚠UZMANĪBU:

- Neskatieties gaismā, neļaujiet tās avotam iespīdēt acīs.

PIEZĪME:

- Ar sausu lupatiņu noslaukiet netīrumus no lampas lēcas. Izvairieties saskrāpēt lampas lēcu, jo tādējādi tiek samazināts apgaismojums.

Lāzerstara darbība

Att.10

⚠UZMANĪBU:

- LĀZERA STAROJUMS
Neskatieties uz lāzera staru.

Lai ieslēgtu lāzerstaru, nospiediet slēdža augšējo daļu (1). Lai izslēgtu lāzerstaru, nospiediet slēdža apakšējo daļu (0).

Augšējā galda noregulēšana uz augšu un uz leju

Att.11

Lai noregulētu augšējo galdu uz augšu un uz leju, atbrīvojiet divas sviras, griežot tās pretēji pulksteņrādītāja virzienam, un tad pagrieziet rokturi. Lai paceltu augšējo galdu, pagrieziet rokturi pulksteņrādītāja virzienā. Lai nolaistu augšējo galdu, pagrieziet rokturi pretēji pulksteņrādītāja virzienam. Pēc noregulēšanas sviras cieši pieskrūvējiet.

⚠BRĪDINĀJUMS:

- Ekspluatējot darbarīku leņķzāģa režīmā, novietojiet augšējo galdu augstākajā stāvoklī, bet ekspluatējot galda zāģa (darba galda) režīmā, - vēlamajā stāvoklī.

MONTĀŽA

⚠UZMANĪBU:

- Vienmēr pārliecinieties, vai instruments ir izslēgts un atvienots no barošanas, pirms veicat jebkādas darbības ar instrumentu.

Zāģa asmens uzstādīšana un noņemšana

⚠UZMANĪBU:

- Pirms asmens uzstādīšanas vai noņemšanas vienmēr pārbaudiet, vai darbarīks ir izslēgts un atvienots no strāvas.
- Asmeni uzstādiet vai noņemiet tikai ar komplektācijā esošo Makita gala uzgriežņu atslēgu. Ja tā nerīkosieties, seššķautņu bultskrūve būs pieskrūvēta pārāk cieši vai pārāk vaļīgi. Tādējādi var rasties savainojumu risks.

Nostipriniet augšējo galdu augstākajā stāvoklī.

Nospiežot aiztura tapu, nobloķējiet rokturi paceltā stāvoklī.

Att.12

Att.13

Tad ar gala uzgriežņu atslēgu atskrūvējiet seššķautņu bultskrūvi, ar ko piestiprināts centrālais apvalks, griežot to pretēji pulksteņrādītāja virzienam. Paceliet apakšējo asmens aizsargu A un centrālo aizsargu, tajā pašā laikā sviru, kas atrodas pie roktura, virzot pa kreisi.

Att.14

Nospiediet vārpstas bloķētāju, lai nobloķētu vārpstu, un ar gala uzgriežņu atslēgu pulksteņrādītāja virzienā atskrūvējiet seššķautņu bultskrūvi. Pēc tam izņemiet seššķautņu bultskrūvi, ārējo atloku un asmeni.

Att.15

Lai uzstādītu asmeni, uzmanīgi to uzlieciet uz vārpstas, pārbaudot, vai bultiņa uz asmens virsmas ir vērsta tajā pašā virzienā, kādā asmens korpusa bultiņa. Uzstādiet ārējo atloku un seššķautņu bultskrūvi, un tad ar gala uzgriežņu atslēgu pretēji pulksteņrādītāja virzienam cieši pieskrūvējiet seššķautņu bultskrūvi (kreisās puses), turot nospiestu vārpstas bloķētāju.

Att.16

Att.17

Att.18

⚠UZMANĪBU:

- Gredzens ar ārējo diametru 25,4 mm vai 30 mm ir rūpnīcā uzstādīts uz vārpstas. Pirms asmens uzstādīšanas uz vārpstas vienmēr pārbaudiet, vai uz tās ir uzstādīts pareizais gredzens izmantojamā asmens ass caurumā.

Atgrieziet apakšējo asmens aizsargu A un centrālo apvalku to sākotnējā stāvoklī. Tad, lai nostiprinātu centrālo apvalku, pulksteņrādītāja virzienā pieskrūvējiet seššķautņu bultskrūvi. Paceliet asmens aizsargu B līdz galam, un, turot to paceltā stāvoklī, cieši pieskrūvējiet spīļējuma skrūvi. Nolaidiet rokturi, lai pārļiecinātos, vai apakšējie asmens aizsargi virzās pareizi. Pirms ekspluatācijas pārbaudiet vai vārpstas bloķētājs ir vārpstu atbloķējis.

Šķeļošā naža regulēšana

Att.19

Pirms šķeļošā naža regulēšanas atbrīvojiet divas sviras, griežot tās pretēji pulksteņrādītāja virzienam, un novietojiet augšējo galdu zemākā stāvoklī, pagriežot rokturi pretēji pulksteņrādītāja virzienam. Tad nostipriniet augšējo galdu, cieši pieskrūvējot atpakaļ divas sviras, kā redzams attēlā. Starp šķeļošo nazi un asmens zobiem jābūt apmēram 4 - 5 mm attālumam. Noregulējiet šķeļošo nazi pareizi, ar seššķautņu gala uzgriežņu atslēgu pretēji pulksteņrādītāja virzienam atskrūvējot divas seššķautņu bultskrūves un tad izmērot attālumu. Cieši pieskrūvējiet seššķautņu bultskrūves, tad pirms darba pārbaudiet, vai augšējais asmens aizsargs darbojas vienmērīgi.

Att.20

Šķeļošais nazis ir uzstādīts rūpnīcā tā, lai asmens un šis nazis atrastos vienā līnijā.

Att.21

⚠UZMANĪBU:

- Ja asmens un šķeļošais nazis nav pareizi savietoti, darba laikā var rasties bīstama saspiešanas riska situācija. Pārbaudiet, vai šķeļošais nazis ir novietots starp abiem asmens zobu ārējiem galiem, skatoties no augšas. Eksploatējot darbarīku ar nepareizi savietotu šķeļošo nazi, jūs varat gūt nopietnus ievainojumus. Ja kāda iemesla dēļ tie nav savietoti, darbarīks jāsalabo Makita pilnvarotam apkopes centram.
- Nenoņemiet šķeļošo nazi.

Garenzāģēšanas ierobežotāja uzstādīšana un regulēšana

Att.22

1. Uzstādiet garenzāģēšanas ierobežotāju uz galda tā, lai ierobežotāja tureklis savienotos ar virzošo sliedi. Pulksteņrādītāja virzienā cieši pieskrūvējiet garenzāģēšanas ierobežotāja spīļējuma skrūvi (B).
2. Atskrūvējiet spīļējuma skrūvi (A).
3. Bīdīet garenzāģēšanas ierobežotāju un nostipriniet to tā, lai ierobežotāja tālākais gals no jums būtu savietots ar punktu, kurā zāģa asmens priekšējā mala tik tikko redzama no apstrādājamā materiāla augšējās virsmas. Šis noregulēšanas nolūks ir atsītiens riska mazināšana operatora virzienā, ja nozāģētais materiāla gabals ir iespiests starp zāģa asmeni un garenzāģēšanas ierobežotāju, un beigās izstumts ārā operatora virzienā. 3. līnija atšķiras atkarībā no apstrādājamā materiāla biezuma vai galda līmeņa. Noregulējiet garenzāģēšanas ierobežotāja stāvokli atbilstoši apstrādājamā materiāla biezumam. Kad garenzāģēšanas ierobežotājs ir noregulēts, cieši pieskrūvējiet spīļējuma skrūvi (A).

Att.23

PIEZĪME:

- Leņķveida zāģa režīmā garenzāģēšanas ierobežotājs jāpiestiprina zāģa asmens kreisajā pusē.

Att.24

PIEZĪME:

- Pastāv 4 paņēmieni, kā novietot garenzāģēšanas ierobežotāju, kā attēlots zīmējumā. Garenzāģēšanas ierobežotāja malās ir divas spraugas: viena ir ar paceltu apmali tās tuvumā tajā pašā pusē, bet otra - bez tās. Izmantojiet garenzāģēšanas ierobežotāja virsmu, kad tā apmale ir vērsta pret apstrādājamo materiālu, tikai tad, ja nozāģējat gabalu no tieva apstrādājamā materiāla.

Att.25

PIEZĪME:

- Lai mainītu garenzāģēšanas ierobežotāja novietošanas paņēmienu, noņemiet to nost no ierobežotāja turekļa, atskrūvējot spīlējuma skrūvi (A), un mainiet garenzāģēšanas ierobežotāja atloku pret tā turekli tā, lai ierobežotājs būtu vērsts pret šo turekli atbilstīgi veicamajam darbam, kā attēlots zīmējumā. Ievietojiet kvadrātuzgriezni garenzāģēšanas ierobežotāja turekļa aizmugurē jebkurā no ierobežotāja spraugām tā, kā attēlots zīmējumā.

Lai A vai B paņēmienu mainītu uz C vai D paņēmienu vai otrādi, no garenzāģēšanas ierobežotāja turekļa noskrūvējiet kvadrātuzgriezni, paplāksni un spīlējuma skrūvi (A), tad novietojiet spīlējuma skrūvi (A), paplāksni un kvadrātuzgriezni pretējā garenzāģēšanas ierobežotāja turekļa stāvoklī, salīdzinājumā ar sākotnējo stāvokli. Cieši pieskrūvējiet spīlējuma skrūvi (A), kad garenzāģēšanas ierobežotāja turekļa kvadrātuzgrieznis ir ievietots ierobežotāja spraugā. Ievietojiet kvadrātuzgriezni garenzāģēšanas ierobežotāja turekļa aizmugurē jebkurā no ierobežotāja spraugām tā, kā attēlots zīmējumā.

Att.26

Garenzāģēšanas ierobežotājs ir noregulēts rūpnīcā tā, ka tas atrodas paralēli asmens virsmai. Pārbaudiet, vai tas atrodas paralēli. Lai pārliecinātos, vai garenzāģēšanas ierobežotājs atrodas paralēli asmenim. Nolaidiet galdu zemākajā stāvoklī tā, lai asmens atrastos augstākajā stāvoklī no galda. Vienu no asmens zobiem atzīmējiet ar krāsaino zīmuli. Izmēriet attālumu (A) un (B) starp garenzāģēšanas ierobežotāju un asmeni. Abus mērījumus veiciet, izmantojot ar krāsaino zīmuli atzīmētos zobus. Šiem abiem mērījumiem jābūt identiskiem. Ja garenzāģēšanas ierobežotājs nav paralēls asmenim, rīkojieties šādi:

Att.27

- (1) Regulēšanas skrūves pagrieziet pretēji pulksteņrādītāja virzienam.

Att.28

Att.29

- (2) Pārvietojiet garenzāģēšanas ierobežotāju aizmugures malu nedaudz uz labo vai uz kreiso pusi, līdz tas atrodas paralēli asmenim.
- (3) Cieši pieskrūvējiet garenzāģēšanas ierobežotāja regulēšanas skrūvi.

UZMANĪBU:

- Obligāti noregulējiet garenzāģēšanas ierobežotāju, lai tas atrodas paralēli asmenim, jo pretējā gadījumā var būt bīstama atsietiena situācija.
- Obligāti noregulējiet garenzāģēšanas ierobežotāju, lai tas nesaskartos ar augšējo asmens turekli vai zāģa asmeni.

Putekļu maiss

Att.30

Lietojot putekļu maisu, zāģēšanas laikā neizceļas putekļi, jo pavisam vienkāršā veidā tie tiek savākti. Lai uzstādītu putekļu maisu, uzlieciet to uz putekļu sprauslas.

PIEZĪME:

- Leņķzāģa režīmā putekļu maisu vienmēr ievietojiet tikai aizmugures sprauslā.

Kad putekļu maiss ir aptuveni līdz pusei piepildīts, noņemiet to nost no darbarīka un stiprinājumu izspiediet ārā. Iztukšojiet maisa saturu, viegli pa to pasitot, lai atdalītu iekšpusē pielipušās daļiņas, kas turpmāk varētu traucēt putekļu savākšanai.

Att.31

Ja šim zāģim pievienosiet putekļsūcēju, darbs ar to būs vēl efektīvāks un tīrāks.

Izmantojot galda zāģa režīmu, pievienojiet putekļsūcēju.

Galda zāģa režīms

Att.32

Leņķveida zāģa režīms

Att.33

Lai uzstādītu asmens aizsargu, ekspluatējot galda zāģa (darba galda) režīmā, grieziņt pagriežamo pamatni līdz 0° zāģēšanas leņķim (skat. sadaļu "Zāģēšanas leņķa noregulēšana") un uz pagriežamā galda novietojiet asmens aizsargu tā, lai tas būtu centrēts virs šī galda asmens ieejas spraugas, un tad nobloķējiet rokturi zemākajā stāvoklī, aiztura tapu iespiežot līdz galam, kā attēlots zīmējumā.

PIEZĪME:

- Ekspluatējot darbarīku galda zāģa (darba galda) režīmā, pārliecinieties, vai uz pagriežamā galda ir uzstādīts asmens aizsargs.

Apstrādājamā materiāla nostiprināšana

Ja iespējams, ar skrūvspīlēm - papildpiederumu - nostipriniet apstrādājamo materiālu. Ja apstrādājama materiāls ir jāpietur ar roku, tad tas jātur cieši un droši, lai nezaudētu kontroli pār to. Plauksta un roka jātur pietiekamā attālumā no asmens zonas (vismaz 100 mm). Piespiediet apstrādājamo materiālu cieši pie vadotnes ierobežotāja, turot pirkstus uz ierobežotāja augšējās virsmas. Apstrādājamajam materiālam jābūt arī nekustīgi novietotam uz pagriežamās pamatnes.

BRĪDINĀJUMS:

- Nekad ar roku neturiet apstrādājamo materiālu, ja roka atrastos tuvāk par 100 mm no asmens zonas. Šajā gadījumā apstrādājamo materiālu vienmēr nostipriniet ar skrūvspīlēm - papildpiederumu. Kad zāģēšana ir pabeigta, uzmanīgi paceliet asmeni. Nekad nepaceliet asmeni, līdz tas nav pilnībā pārstājies darboties. Varat gūt nopietnus ievainojumus.

△UZMANĪBU:

- Zāgējot garus materiālus, izmantojiet atbalstus, kas ir vienā līmenī ar pagriežamās pamatnes augšējo virsmu. Neizmantojiet tikai vertikālās un/vai horizontālās skrūvspīles (papildpiederumu), lai nostiprinātu materiālu. Plāni materiāli mēdz ieliekties. Nostipriniet apstrādājamo materiālu visā tā garumā, lai asmens neiestrēgtu un lai nerastos ATSIITIENS.

Att.34

Apakšbarjera (tikai Eiropas valstīs)

Att.35

Šis darbarīks ir aprīkots ar apakšbarjeru. Parasti novietojiet apakšbarjeru iekšpusē. Taču, zāgējot slīpā leņķī uz kreiso pusi, izgrieziet to uz ārpusi.

△UZMANĪBU:

- Zāgējot slīpā leņķī uz kreiso pusi, izgrieziet apakšbarjeru uz ārpusi. Pretējā gadījumā tā saskarsies ar asmeni vai darbarīku, kā rezultātā operators var gūt nopietnus ievainojumus.

Vertikālās skrūvspīles

Att.36

Vertikālās skrūvspīles var uzstādīt divos stāvokļos - vai nu vadotnes ierobežotāja kreisajā vai labajā pusē. Ievietojiet skrūvspīļu stieni vadotnes ierobežotāja vai turekļa montējuma caurumā un pieskrūvējiet skrūvi, lai nostiprinātu šo stieni.

Novietojiet skrūvspīļu kloķi atbilstoši apstrādājamā materiāla biežumam un formai un nostipriniet skrūvspīļu kloķi, pieskrūvējot skrūvi. Ja skrūve, ar ko piestiprināts skrūvspīļu kloķis, saskaras ar vadotnes ierobežotāju, uzstādiet to šī kloķa pretējā pusē. Pārļiecinieties, vai, nolaižot rokturi uz leju līdz galam, darbarīks nesaskaras ar skrūvspīlēm. Ja darbarīks ar tām saskaras, mainiet skrūvspīļu stāvokli.

Spiediet apstrādājamo materiālu līdzieni uz vadotnes ierobežotāja un pagriežamās pamatnes. Novietojiet apstrādājamo materiālu vēlamajā zāgēšanas stāvoklī un cieši to piestipriniet, pievelkot skrūvspīļu rokturi.

△UZMANĪBU:

- Apstrādājamajam materiālam jābūt cieši piestiprinātam pie pagriežamās pamatnes un vadotnes ierobežotāja.

Horizontālās skrūvspīles (papildpiederums)

Att.37

Horizontālās skrūvspīles iespējams uzstādīt gan kreisajā, gan labajā pamatnes pusē. Zāgējot 30° vai lielākā leņķī, uzstādiet horizontālās skrūvspīles tajā pusē, kas atrodas pretēji virzienam, kurā griezīsies pagriežamā pamatne. Griežot skrūvspīļu rokturi pretēji pulksteņrādītāja virzienam, skrūve tiek atbrīvota, un skrūvspīļu vārpsta var strauji pārvietoties uz iekšu un uz āru. Griežot skrūvspīļu rokturi pulksteņrādītāja virzienā, skrūve paliek pieskrūvēta. Lai satvertu apstrādājamo materiālu, uzmanīgi pagrieziet skrūvspīļu rokturi pulksteņrādītāja virzienā, līdz izcilnis ir sasniedzis augstāko stāvokli, tad to cieši nostipriniet. Ja,

griežot skrūvspīļu rokturi pulksteņrādītāja virzienā, to ar spēku spiež uz iekšu vai velk ārā, izcilnis var apstāties kādā leņķī. Šajā gadījumā pagrieziet skrūvspīļu rokturi atpakaļ pretēji pulksteņrādītāja virzienam, līdz skrūve ir atbrīvota, un tad to atkal uzmanīgi pagrieziet pulksteņrādītāja virzienā. Maksimālais apstrādājamā materiāla, ko var nostiprināt ar horizontālajām skrūvspīlēm, platums ir 200 mm.

EKSPLUATĀCIJA

△BRĪDINĀJUMS:

- Eksploatējot darbarīku leņķzāga režīmā, nostipriniet augšējo galda augstākajā stāvoklī tā, lai zāga asmens nekādā gadījumā neizvirzītos virs augšējā galda virsmas.

△UZMANĪBU:

- Pirms eksploatācijas obligāti atbrīvojiet rokturi no zemākā stāvokļa, pavelkot aizturu tapu.
- Pirms slēdža ieslēgšanas pārbaudiet, vai asmens nesaskaras ar apstrādājamo materiālu, u.c..

ZĀGĒŠANA KĀ AR LEŅĶZĀGI

△UZMANĪBU:

- Zāgējot nespiediet pārāk daudz uz roktura. Spiežot pārāk stipri, dzinējam var rasties pārslodze un/vai zāgēšanas efektivitāte var mazināties. Spiediet rokturi uz leju tikai tik spēcīgi, cik vajadzīgs, lai sazāgētu vienmērīgi, ievērojami nemazinot asmens ātrumu.
- Lai zāgētu, uzmanīgi spiediet uz leju rokturi. Ja rokturi spiedīsiet uz leju spēcīgi vai ja spiedīsiet to no sāniem, asmens vibrēs un vairs nevirzīsiet pa atzīmēto līniju uz apstrādājamā materiāla (zāga atzīmi), un zāgis vairs nesazāgēs precīzi.

1. Zāgēšana ar spiedienu

Att.38

Nostipriniet apstrādājamo materiālu pie vadotnes ierobežotāja un pagriežamā galda. Ieslēdziet darbarīku, asmenim nesaskaroties ar virsmu, un pirms tā nolaišanas leju nogaidiet, kamēr asmens darbojas ar pilnu jaudu. Tad, lai zāgētu materiālu, uzmanīgi nolaidiet rokturi līdz vizuālākajam stāvoklim. Kad zāgēšana ir pabeigta, izslēdziet darbarīku un NOGAIDIET, LĪDZ ASMENS IR PILNĪBĀ PĀRSTĀJIS DARBOTIES pirms atgriezt to atpakaļ pilnībā paceltajā stāvoklī.

2. Zāgēšana leņķī

Skatiet iepriekš sadaļu „Zāgēšanas leņķa noregulēšana”.

3. Slīpenķa zāgēšana

Att.39

Atbrīvojiet sviru un, lai uzstādītu slīpo leņķi, sasveriet zāga asmeni (skatiet iepriekš sadaļu "Slīpā leņķa noregulēšana"). Obligāti vēlreiz no jauna cieši pievelciet sviru, lai droši nostiprinātu izvēlēto slīpo leņķi. Nostipriniet apstrādājamo materiālu pie vadotnes ierobežotāja un pagriežamā galda. Ieslēdziet darbarīku,

asmenim nesaskaroties ar virsmu, un nogaidiet, kamēr asmens darbojas ar pilnu jaudu. Tad uzmanīgi nolaidiet rokturi līdz viszemākajam stāvoklim, spiežot paralēli asmenim. Kad zāģēšana ir pabeigta, izslēdziet darbarīku un NOGAIDIET, LĪDZ ASMENS IR PILNĪBĀ PĀRSTĀJIS DARBOTIES pirms atgriezt to atpakaļ pilnībā paceltajā stāvoklī.

⚠️UZMANĪBU:

- Vienmēr pārbaudiet, vai slīpenķa zāģēšanas laikā asmens virzīsies uz leju slīpā leņķa virzienā. Rūpējieties, lai netuvinātu rokas zāģa asmens ceļam.
- Slīpenķa zāģēšanas laikā var gadīties tā, ka nozāģētais gabals atbalstīsies pret asmens malu. Ja asmeni pacelsiet, kamēr tas vēl griežas, asmens var šo gabalu ieraut un tad izsvaidīt nozāģētus gabaliņus, kas ir bīstami. Asmens jāpaceļ TIKAI tad, kad asmens ir pilnībā pārstājis darboties.
- Spiežot rokturi uz leju, spiediet paralēli asmenim. Ja zāģējot nespiedīsiet paralēli asmenim, asmens leņķis var nobīdīties, un zāģis vairs nesazāģēs precīzi.
- (Tikai Eiropas valstīs) vienmēr uzstādiat apakšbarjeru uz ārpusi, zāģējot slīpā leņķī uz kreiso pusi.

4. Kombinētā zāģēšana

Kombinētā zāģēšana ir process, kurā slīpais leņķis uz apstrādājamā materiāla tiek veidots vienlaicīgi ar zāģēšanas leņķi. Kombinēto zāģēšanu iespējams veikt tabulā redzamajā leņķī.

Slīpais leņķis	Zāģēšanas leņķis
45°	Pa kreisi un pa labi 0° - 45°

006366

Zāģējot kombinēti, skatiet skaidrojumus sadaļā "Zāģēšana ar spiedienu", "Zāģēšana leņķī" un "Slīpenķa zāģēšana".

5. Alumīnija profilu zāģēšana

Att.40

Alumīnija profilu nostiprināšanai izmantojiet starplikas blokus vai atgriezumus gabalus, kā attēlots zīmējumā, lai alumīnijs nedeformētos. Zāģējot alumīnija profilu, izmantojiet zāģēšanas smērvielu, lai uz asmens nenogulsnētos alumīnija materiāls.

⚠️UZMANĪBU:

- Nekad nezāģējiet biezus vai apaļus alumīnija profilus. Biezi alumīnija profili darba laikā var kļūt vaļīgi, bet apaļus profilus ar šo darbarīku nav iespējams cieši nostiprināt.
- Nekad nezāģējiet alumīniju galda zāģa (darba galda) režīmā.

6. Koka finierējums

Izmantojot koka finierējumu, apstrādājamo materiālu iespējams sazāģēt, neveidojot skabargas. Piestipriniet koka finierējumu pie vadotnes ierobežotāja, šim nolūkam izmantojot caurumus ierobežotājā. Skat. zīmējumu attiecībā uz paredzētā koka finierējuma izmēriem.

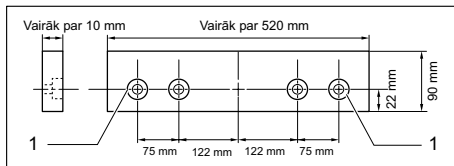

1. Caurums

015190

⚠️UZMANĪBU:

- Kā koka finierējumu izmantojiet taisnu un vienmērīga platumā koka gabalu.
- Koka finierējumu pie vadotnes ierobežotāja pieskrūvējiet ar skrūvēm. Skrūves jāieskrūvē tā, lai to galviņas būtu zemāk par koka finierējuma virsmu.
- Kad koka finierējums ir piestiprināts, negrieziet pagriežamo galdū, ja rokturis ir nolaists leju. Tādējādi sabojāsiet asmeni un/vai koka finierējumu.

ZĀĢĒŠANA KĀ AR GALDA ZĀĢI (DARBA GALDA REŽĪMS)

Att.41

Ekspluatējot darbarīku galda zāģa (darba galda) režīmā, uz pagriežamā galda novietojiet asmens aizsargu tā, lai tas būtu centrēts virs šī galda asmens ieejas spraugas un lai divi mazi izcilnīši asmens aizsarga apakšpusē būtu ievietoti pagriežamā galda vadotnes ierobežotāja perifērijas puspagriežamajā spraugā, kā attēlots zīmējumā, un tad nobloķējiet rokturi zemākajā stāvoklī, aiztura tapu iespiežot līdz galam. Ja asmens aizsarga nenofiksē, galdū nevar nolaist. Darbarīkiem, kas paredzēti Eiropas valstīm, pirms asmens aizsarga novietošanas izgrieziet apakšbarjeru uz ārpusi.

⚠️UZMANĪBU:

- Vienmēr izmantojiet darba palīgglīdzekļus, piemēram, bīdstieņus un bīdīšanas blokus, ja pastāv risks, ka jūsu rokas vai pirksti atradīsies asmens tuvumā.
- Vienmēr turiet apstrādājamo materiālu cieši pie galda. Padeves laikā to nelokiet un negrieziet. Ja apstrādājamais materiāls ir salocīts vai sagrozīts, var rasties bīstami atsitieni.
- NEKAD neizņemiet apstrādājamo materiālu ārā, kamēr asmens griežas. Ja apstrādājamais materiāls jāizņem ārā pirms zāģēšanas ir pabeigta, vispirms izslēdziet darbarīku, cieši turot apstrādājamo materiālu. Pirms apstrādājamā materiāla izņemšanas nogaidiet, līdz asmens ir pilnībā pārstājis darboties. Neievērojot šo noteikumu, var izraisīt bīstamus atsitienus.
- NEKAD neizņemiet ārā nozāģēto materiālu, kamēr asmens griežas.

- NEKAD zāģa asmens ceļā nelieciet rokas vai pirkstus.
- Vienmēr cieši piestipriniet garenzāģēšanas ierobežotāju, jo pretējā gadījumā var izraisīt bīstamus atsitienus.
- Zāģējot nelielu vai šauru apstrādājamo materiālu, vienmēr izmantojiet darba palīgglīdzekļus, piemēram, bīdstieņu un bīdīšanas blokus.

Darba palīgglīdzekļi

Bīdstieņi, bīdīšanas bloki vai palīgierobežotājs ir darba palīgglīdzekļi. Izmantojiet tos, lai zāģētu droši un ar pārliecību, ka operatoram nebūs jāpieskaras asmenim ne ar vienu ķermeņa daļu.

Bīdīšanas bloks

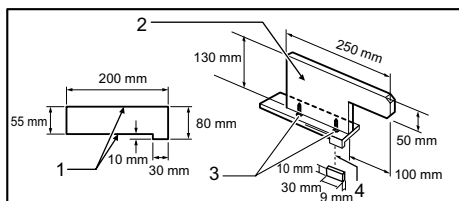

1. Paraleli priekšpusei/malai
2. Rokturis
3. Kokskrūve
4. Salīmēt kopā

005566

Izmantojiet 15 mm finiera gabalu.

Rokturim jāatrodas finiera gabala vidū. Piestipriniet ar līmi un kokskrūvēm, kā attēlots. Pie finiera vienmēr jāpielīmē maza koka gabaliņš 10 mm x 9 mm x 30 mm izmērā, lai asmens nekļūtu truls, ja operators nejausi iezāģē bīdīšanas blokā.

(Bīdīšanas blokā nekad nedzeniet naglas.)

Palīgierobežotājs

Att.42

Att.43

No 10 mm un 15 mm finiera gabaliem izveidojiet palīgierobežotāju.

No garenzāģēšanas ierobežotāja turekļa noņemiet garenzāģēšanas ierobežotāju, spīļējuma skrūvi (A), plakano paplāksni un kvadrātuzgriezni, un tad ar bultskrūvi M6, kas ir garāka par M6x50, paplāksnēm un uzgriezni pie tā piestipriniet palīgierobežotāju.

Garenzāģēšana

⚠UZMANĪBU:

- Zāģējot garus vai lielus materiālus, vienmēr nodrošiniet piemērotu atbalstu aiz galda. NEPIEĻAUJIET, ka garš dēlis uz galda kustētos vai bīdītos. Rezultātā asmens var iestrēgt, un var palielināties atsitiena un ievainojuma risks. Atbalstam jābūt vienādā augstumā ar galdu.
1. Noregulējiet zāģēšanas dziļumu nedaudz augstāk par apstrādājamā materiāla biezumu. Lai to noregulētu, atbrīvojiet divas sviras un nolaidiet uz leju vai paceliet augšējo galdu.

2. Novietojiet garenzāģēšanas ierobežotāju vēlamajā garenzāģēšanas platumā un nostipriniet to, pieskrūvējot spīļējuma skrūvi (A). Pirms zāģēšanas gareniski pārliecinieties, vai ir pieskrūvētas abas garenzāģēšanas ierobežotāja turekļa skrūves. Pieskrūvējiet tās vēlreiz, ja tās nav pietiekami cieši pieskrūvētas.
3. Ieslēdziet darbarīku un apstrādājamo materiālu kopā ar garenzāģēšanas ierobežotāju uzmanīgi padodiet asmeni.
 - (1) Ja garenzāģēšanas platums ir 40 mm vai platāks, izmantojiet bīdstieni.

Att.44

- (2) Ja garenzāģēšanas platums ir mazāks par 40 mm, bīdstieni nav iespējams izmantot, jo tas atsitīsies pret augšējo asmens aizsargu. Izmantojiet palīgierobežotāju un bīdīšanas bloku. Pie garenzāģēšanas ierobežotāja, kas atrodas uz galda, cieši uzstādiet palīgierobežotāju. Padodiet apstrādājamo materiālu ar roku, kamēr tā gals atrodas apmēram 25 mm no augšējā galda priekšējās malas. Turpiniet padēvi, izmantojot bīdīšanas bloku palīgierobežotāja augšdaļā, kamēr zāģēšana ir pabeigta.

Att.45

Darbarīka pārnēsāšana

Att.46

Pārbaudiet, vai darbarīks ir atvienots no elektrotīkla. Galds jānofiksē augšējā stāvoklī. Nostipriniet asmeni 0° slīpā leņķī un pagriežamo galdu - zāģēšanas leņķī uz kreiso pusi līdz galam. Nolaidiet rokturi uz leju līdz galam un nobloķējiet rokturi zemākajā stāvoklī, pilnībā nospiežot aiztura tapu.

Pārnēsājiet darbarīku, turot tā pamatnes abas puses, kā attēlots zīmējumā. Darbarīku iespējams daudz vieglāk pārnēsāt, noņemot turekļus, putekļu maisu, u.c.

Att.47

⚠UZMANĪBU:

- Pirms darbarīka pārnēsāšanas vienmēr nostipriniet visas kustīgās daļas.

APKOPE

⚠UZMANĪBU:

- Pirms veicat pārbaudi vai apkopi vienmēr pārliecinieties, vai instruments ir izslēgts un atvienots no barošanas.
- Nekad neizmantojiet gazoļnu, benzīnu, atšķaidītāju, spirtu vai līdzīgus šķidrumus. Tas var radīt izbalēšanu, deformāciju vai plaisas.

⚠BRĪDINĀJUMS:

- Lai darba rezultāts būtu maksimāli kvalitatīvs un drošs, vienmēr pārbaudiet, vai asmens ir ass un tīrs.

Zāģēšanas leņķa noregulēšana

Šis darbarīks ir uzmanīgi noregulēts un savietots rūpnīcā, taču, ja ar to nerīkosieties saudzīgi, tas varis var nebūt pareizi noregulēts. Ja darbarīks nav pareizi savietots, rīkojieties šādi:

1. Zāģēšanas leņķis

Att.48

Atbrīvojiet rokturi, ar ko piestiprināta pagriežamā pamatne. Grieziet pagriežamo pamatni tā, lai rādītājs būtu vērsts pret 0° atzīmi uz zāģēšanas leņķa skalas. Pievelciet rokturi un ar gala uzgriežņu atslēgu atskrūvējiet seššķautņu bulskrūves, ar ko piestiprināts vadotnes ierobežotājs.

Nolaidiet rokturi uz leju līdz galam un nobloķējot rokturi zemākajā stāvoklī, nospiežot aiztura tapu. Ar leņķmēru, lekālu, u.c. izlīdziniet asmens malu ar vadotnes ierobežotāja priekšējo daļu. Tād virzienā no labās puses cieši pieskrūvējiet vadotnes ierobežotāja seššķautņu bulskrūves.

Att.49

2. Slīpais leņķis

Att.50

(1) 0° slīpais leņķis

Nolaidiet rokturi uz leju līdz galam un nobloķējot rokturi zemākajā stāvoklī, nospiežot aiztura tapu. Atbrīvojiet sviru, kas atrodas darbarīka aizmugurē.

Lai asmeni savērtu uz labo pusi, divas vai trīs reizes pulksteņrādītāja virzienā pagrieziet 0° slīpleņķa regulēšanas bulskrūvi, kas atrodas pagriežamās pamatnes labajā pusē.

Ar leņķmēru, lekālu, u.c. rūpīgi izlīdziniet asmens malu ar pagriežamās pamatnes augšējo virsmu, pagriežot 0° slīpleņķa regulēšanas bulskrūvi pretēji pulksteņrādītāja virzienam.

Att.51

Pārbaudiet, vai rādītājs, kas atrodas uz pagriežamās pamatnes, ir vērsts pret 0° leņķa atzīmi uz slīpā leņķa skalas, kas atrodas uz kloķa turekļa. Ja tas nav vērsts pret 0° leņķa atzīmi, atskrūvējiet skrūvi, ar ko piestiprināts rādītājs, un noregulējiet pēdējo tā, lai tas būtu vērsts pret 0° leņķa atzīmi.

Att.52

(2) 45° slīpais leņķis

Att.53

Regulējiet 45° slīpleņķi tikai pēc tam, kad ir noregulēts 0° slīpleņķis. Lai noregulētu 45° slīpleņķi, atbrīvojiet sviru un sasveriet asmeni pa kreisi līdz galam. Pārbaudiet, vai rādītājs, kas atrodas uz kloķa, ir vērsts pret 45° leņķa atzīmi uz slīpā leņķa skalas, kas atrodas uz kloķa turekļa. Ja rādītājs nav vērsts pret 45° leņķa atzīmi, pagrieziet kloķa

kreisajā pusē esošo 45° slīpleņķa regulēšanas bulskrūvi, līdz rādītājs ir vērsts pret 45° leņķa atzīmi.

Ogles suku nomaīņa

Att.54

Regulāri izņemiet un pārbaudiet ogles suku. Kad ogles suku ir nolietojušās līdz 3 mm garumam, nomainiet tās. Rūpējieties, lai ogles suku būtu tīras, un pārbaudiet, vai tās var brīvi ievietot turekļos. Abas ogles suku ir jānomaina vienlaikus. Izmantojiet tikai identiskas ogles suku. Noņemiet suku turekļa vāciņus ar skrūvgrīža palīdzību. Izņemiet nolietojušās ogles suku, ievietojiet jaunas un nostipriniet suku turekļa vāciņus.

Att.55

Pēc ekspluatācijas

- Pēc ekspluatācijas ar lupatiņu vai ko līdzīgu no darbarīka notīriet tam pielipušās skaidas un putekļus. Rūpējieties, lai asmens aizsargi būtu tīri, ievērojot iepriekš minētajā sadaļā "Asmens aizsargs" minētos norādījumus. Slīdošās daļas ieeļļojiet ar mašīneļļu, lai tās nesarūstētu.

Lai saglabātu produkta DROŠU un UZTICAMU darbību, remontdarbus, apkopi un regulēšanu uzticiet veikt tikai Makita pilnvarotam apkopes centram un vienmēr izmantojiet tikai Makita rezerves daļas.

PAPILDU PIEDERUMI

△UZMANĪBU:

- Šādi piederumi ir rīki tiek ieteikti lietošanai ar šajā pamācībā aprakstīto Makita instrumentu. Jebkādu citu piederumu un rīku izmantošana var radīt traumu briesmas. Piederumu vai rīku izmantojiet tikai tā paredzētajam mērķim.

Ja jums vajadzīga palīdzība vai precīzāka informācija par šiem piederumiem, vērsieties savā tuvākajā Makita apkopes centrā.

- Zāģa asmeņi ar tērauda un karbīda uzgaļiem
- Skrūvspīļu montējums (horizontālās skrūvspīles)
- Vertikālās skrūvspīles
- Gala uzgriežņu atslēga 13
- Turekļa ierīce
- Putekļu maiss
- Leņķmērs
- Asmens aizsargs
- Bīdstienis
- Lineāla montējums (garenzāģēšanas ierobežotājs)

PIEZĪME:

- Daži sarakstā norādītie izstrādājumi var būt iekļauti instrumenta komplektācijā kā standarta piederumi. Tie dažādās valstīs var būt atšķirīgi.

LIETUVIŲ KALBA (Originali naudojimo instrukcija)

Bendrasis aprašymas

- 1-1. Sraigtas
- 2-1. Apatinė pjovimo disko apsauga A
- 2-2. Viršutinė pjovimo disko apsauga
- 2-3. Apatinė pjovimo disko apsauga B
- 3-1. Apatinė pjovimo disko apsauga A
- 3-2. Viršutinė pjovimo disko apsauga
- 3-3. Varžtas
- 3-4. Šešiakampis varžtas
- 3-5. Rankena
- 3-6. Svirtelė
- 4-1. Sukiojamo pagrindo viršutinis paviršius
- 4-2. Disko ašmenų pakraštys
- 4-3. Kreiptuvas
- 5-1. Rodyklė
- 5-2. Fiksavimo svirtelė
- 5-3. Rankena
- 5-4. Įžambioji skalė
- 6-1. Svirtelė
- 7-1. Svirtelė
- 7-2. Įstrižoji skalė
- 7-3. Rodyklė
- 8-1. Elektros jungiklis
- 8-2. Lempos jungiklis
- 8-3. Lazerio jungiklis
- 9-1. Lempa
- 10-1. Lazerio jungiklis
- 11-1. Svirtelė
- 11-2. Rankenėlė
- 12-1. Stabdiklio kaištis
- 13-1. Apatinė pjovimo disko apsauga A
- 13-2. Apatinė pjovimo disko apsauga B
- 13-3. Viršutinis stalas
- 13-4. Variklio korpusas
- 13-5. Rankena
- 14-1. Centrinis gaubtas
- 14-2. Galinis raktas
- 14-3. Šešiakampis varžtas
- 14-4. Apatinė pjovimo disko apsauga A
- 15-1. Galinis raktas
- 15-2. Ašies fiksatorius
- 15-3. Šešiakampis varžtas
- 16-1. Pjovimo disko apsauga B
- 16-2. Pjovimo diskas
- 17-1. Pjovimo disko gaubtas
- 17-2. Rodyklė
- 17-3. Pjovimo diskas
- 17-4. Rodyklė
- 18-1. Šešiakampis varžtas
- 18-2. Išorinė tarpinė
- 18-3. Pjovimo diskas
- 18-4. Vidinis kraštas
- 18-5. Velenas
- 18-6. Žiedas
- 19-1. Viršutinė pjovimo disko apsauga
- 19-2. Prakirtimo peilis
- 19-3. Rankenėlė
- 20-1. Šešiakampiai varžtai
- 21-1. Disko plotis
- 21-2. Prakirtimo peilis
- 21-3. Šešiakampis varžtas
- 22-1. Prapjovos kreiptuvo laikiklis
- 22-2. Viršutiniame stale esantis kreiptuvas
- 22-3. Suveržimo varžtas (A)
- 22-4. Suveržimo varžtas (B)
- 22-5. Kreipiamoji plokštelė
- 23-1. Kreipiamoji plokštelė
- 24-1. Kreipiamoji plokštelė
- 24-2. Prapjovos kreiptuvo laikiklis
- 24-3. Linija, su kuria reikia sulgyuoti
- 24-4. Pjovimo diskas
- 24-5. Viršutinis stalas
- 24-6. Ruošiny
- 25-1. Kreipiamoji plokštelė
- 25-2. Prapjovos kreiptuvo laikiklis
- 25-3. Pjovimo diskas
- 26-1. Kreipiamoji plokštelė
- 26-2. Prapjovos kreiptuvo laikiklis
- 26-3. Kvadratinė veržlė
- 26-4. Suveržimo varžtas (A)
- 26-5. Suveržimo varžtas (B)
- 26-6. Plautuvas
- 27-1. Skalė
- 28-1. Kreipiamoji plokštelė
- 28-2. Prapjovos kreiptuvo laikiklis
- 28-3. Reguliavimo varžtas
- 29-1. Kreipiamoji plokštelė
- 29-2. Pjovimo diskas
- 29-3. Viršutinė pjovimo disko apsauga
- 30-1. Dulkių surenkamasis antgalis
- 30-2. Dulkių maišelis
- 30-3. Užsegimas
- 31-1. Dulkių maišelis
- 31-2. Užsegimas
- 32-1. Dulkių siurblys
- 32-2. Peilio gaubtas
- 33-1. Dulkių siurblys
- 34-1. Atrama
- 34-2. Sukiojamas pagrindas
- 35-1. Papildoma užtvara
- 36-1. Spaustuvo rankena
- 36-2. Spaustuvo strypas
- 36-3. Kreiptuvas
- 36-4. Laikiklis
- 36-5. Spaustuvo rankenėlė
- 36-6. Varžtas
- 37-1. Spaustuvo rankenėlė
- 37-2. Išsikišimas
- 37-3. Spaustuvo ašis
- 37-4. Pagrindas
- 38-1. Spaustuvas
- 39-1. Spaustuvas
- 40-1. Spaustuvas
- 40-2. Skėtiklio kaladėlė
- 40-3. Kreiptuvas
- 40-4. Aliuminio išspaudimas
- 40-5. Skėtiklio kaladėlė
- 41-1. Peilio gaubtas
- 41-2. Mažas iškilimas
- 41-3. Papildoma užtvara
- 42-1. Išorinė/krašto lygiagretė
- 42-2. Skylė (7 mm skersmens)
- 43-1. Suveržimo varžtas
- 44-1. Stūmimo lazda
- 45-1. Pagalbinis kreiptuvas
- 45-2. Stūmimo trinkelė
- 46-1. Stabdiklio kaištis
- 48-1. Šešiakampis varžtas
- 49-1. Trikampė liniuotė
- 49-2. Rankena
- 49-3. Kreiptuvas
- 50-1. Sukiojamas pagrindas
- 50-2. Svirtelė
- 50-3. 0° kampo reguliavimo varžtas
- 51-1. Trikampė liniuotė
- 51-2. Pjovimo diskas
- 51-3. Sukiojamo pagrindo viršutinis paviršius
- 52-1. Petys
- 52-2. Įstrižoji skalė
- 52-3. Rodyklė
- 52-4. Sukiojamas pagrindas
- 53-1. Svirtelė
- 53-2. Petys
- 53-3. Rodyklė
- 53-4. 45° įstrižojo kampo reguliavimo varžtas
- 55-1. Atsuktuvas
- 55-2. Šepetėlio laikiklio dangtelis

SPECIFIKACIJOS

Modelis	LH1201FL
Pjovimo disko skersmuo	305 mm
Disko korpuso storis	1,9 mm arba mažiau
Skylės skersmuo	
Visoms šalims, išskyrus Europos šalis	25,4 mm
Europos šalims	30 mm
Didž. pjovimo matmėtys (A x P), kai dirbant įžambaus pjovimo režimu disko skermuo 305 mm	

Įstrižasis kampas	Įžambusis kampas	
	90°	45° kampas (iš kairės į dešinę)
90°	95 mm x 155 mm	95 mm x 110 mm
	62 mm x 200 mm	62 mm x 135 mm
45°	64 mm x 155 mm	64 mm x 65 mm
	40 mm x 200 mm	40 mm x 85 mm

Didž. pjovimo matmėtys pjaunant 90° kampu, dirbant stalinio pjūklo režimu (pjovimo staklių režimu)	52 mm
Greitis be apkrovos (min ⁻¹)	3 800
Lazerio tipas	Raudonas lazeris 650 nm, < 1 mW (2 klasės lazeris)
Stalo matmenys (P x I)	307 mm x 465 mm
Matmenys (I x P x A)	610 mm x 535 mm x 692 mm
Neto svoris	20,9 kg
Saugos klasė	□/II

- Atliekame nepertraukiamus tyrimus ir nuolatos tobuliname savo gaminius, todėl čia pateikiamos specifikacijos gali būti keičiamos be įspėjimo.
- Įvairiose šalyse specifikacijos gali skirtis.
- Svoris pagal Europos elektrinių įrankių asociacijos nustatytą metodiką „EPTA -Procedure 01/2003“

END292-5



Simboliai

Žemiau yra nurodyti įrangai naudojami simboliai. Prieš naudodami įsitikinkite, kad suprantate jų reikšmę.



- Perskaitykite instrukciją.



- DVIGUBA IZOLIACIJA



- Saugodamiesi sužalojimų, kuriuos gali sukelti skriejančios atliekos, baigę pjauti pjūklo galvutę laikykite nuleidę, kol geležtė visiškai sustos.



- Kai naudojate pjūklą kūginio pjūklo režimu, užfiksuokite stalviršį viršutinėje padėtyje, kad pjūklo geležtė niekada neišsikištų iš stalviršio viršutinio paviršiaus.



- Nekiškite rankų ir pirštų prie geležtės.



- Prieš pradėdami dirbti, rūpindamiesi savo saugumu, pašalinkite nuolaužas, daleles ir pan. nuo stalo paviršiaus.



- Atlikdami kairinius įstrižus pjūvius, būtinai nustatykite PAPILDOMĄ APTVARĄ į kairę padėtį. To nepadaręs, operatorius gali sunkiai susižeisti.



- Niekada nežiūrėkite į lazerio spindulį. Tiesioginis lazerio spindulys gali pažeisti Jūsų akis.



Tiktai ES valstybėms

Neišmeskite elektros įrangos į buitinius šiukšlynus!

Pagal ES direktyvą dėl naudotos elektros ir elektroninės įrangos ir jos įdiegimo pagal nacionalinius įstatymus, naudotą elektros įrangą būtina surinkti atskirai ir nugabenti antrinių žaliavų perdirimui aplinkai nenkenksmingu būdu.

ENE060-1

Paskirtis

Šis įrankis skirtas tiksliai tiesiam pjovimui ir (tik kai ant apatinio stalo naudojamas kūginis pjūklas) kūginiam medžio pjovimui.

ENF002-2

Maitinimo šaltinis

Šį įrankį reikia jungti tik prie tokio maitinimo šaltinio, kurio įtampa atitinka nurodytąją įrankio duomenų plokštelėje; galima naudoti tik vienfazį kintamosios srovės maitinimo šaltinį. Jie yra dvigubai izoliuoti, todėl gali būti naudojami prijungus prie elektros lizdų be atžeminimo laido.

ENG905-1

Triukšmas

Tipiškas A svertinis triukšmo lygis nustatytas pagal EN61029:

Modelis LH1201FL 220V - 240V

Garso slėgio lygis (L_{pA}): 93 dB (A)
 Garso galios lygis (L_{WA}): 106 dB (A)
 Paklaida (K): 3 dB (A)

Modelis LH1201FL 110V

Garso slėgio lygis (L_{pA}): 95 dB (A)
Garso galios lygis (L_{WA}): 108 dB (A)
Paklaida (K): 3 dB (A)

Dėvėkite ausų apsaugas

ENH003-15

Tik Europos šalims

ES atitikties deklaracija

Bendrovė „Makita“ atsakingai pareiškia, kad šis įrenginys (-iai):

Mechanizmo paskirtis:

Stalinis pjūklas pleištiniam dygiams pjauti

Modelio Nr./ tipas: LH1201FL

Atitinka šias Europos direktyvas:

2006/42/EC

Yra pagaminti pagal šį standartą arba normatyvinius dokumentus:

EN61029

Techinį dokumentą pagal 2006/42/EB galima gauti iš:

Makita, Jan-Baptist Vinkstraat 2, 3070, Belgium
(Belgija)

31.7.2015



000331

Yasushi Fukaya

Direktorius

Makita, Jan-Baptist Vinkstraat 2, 3070, Belgium
(Belgija)

GEA010-1

Bendrieji perspėjimai darbui su elektriniais įrankiais

⚠ ĮSPĖJIMAS Perskaitykite visus saugos įspėjimus ir instrukcijas. Nesilaikydami žemiau pateiktų įspėjimų ir instrukcijų galite patirti elektros smūgį, gaisrą ir/arba sunkų sužeidimą.

Išsaugokite visus įspėjimus ir instrukcijas, kad galėtumėte jas peržiūrėti ateityje.

ENB088-5

SAUGOS ĮSPĖJIMAI DĖL STATINIO PJŪKLO PLEIŠTINIAMS DYGIAMS PJAUTI NAUDOJIMO

KAMPŲ SULEIDIMO STAKLIŲ IR PJŪKLO (PJOVIMO STAKLIŲ) REŽIMAMS

1. **Atidžiai apžiūrėkite diską, ar jis neištrūkęs arba nedeformuotas.**
Apgadintą diską tuoj pat pakeiskite.

2. **Nenaudokite pjūklo be apsauginių gaubtų ir raizymo peilio, ypač pakeitę režimą.** Prieš naudojimą patikrinkite apsauginius disko gaubtus, ar jie tinkamai uždaryti. Nenaudokite pjūklo, jei apsauginiai disko gaubtai laisvai nejuda ir ne iš karto užsidaro. Niekada neužspauskite ir nepritvirtinkite apsauginio gaubto, norėdami, kad diskas nebūtų uždengtas. Bet kokį nenormalų apsauginių disko gaubtų veikimą reikia tuoj pat pataisyti.
3. **Naudokite tik gamintojo nurodytus pjovimo diskus, atitinkančius standartą EN847-1.** Pjūvio griovelio plotis privalo būti didesnis už raizymo peilio plotį, o disko korpusas turi būti plonesnis už raizymo peilį.
4. **Nenaudokite pjūklo geležčių, pagamintų iš greitapjovio plieno.**
5. **Naudokite akių apsaugines priemones.**
6. **Dėvėkite klausos apsaugos priemones, kad sumažintumėte pavojų prarasti klausą.**
7. **Tvarkydami pjovimo diskus (jeigu tik įmanoma, pjovimo diskus reikėtų nešti laikikliuose) ir žaliavas, mūvėkite pirštines.**
8. **Pjudami prijunkite įrankį prie dulkių rinktuvo.**
9. **Nenaudojamos stumiamosios lazdos neišmeskite.**
10. **Grindys aplink įrankį turi būti gerai prižiūrimos, ant jų negali būti palaidų medžiagų, pvz., drožlių ir nuopjovų.**
11. **Operatorius turi gerai žinoti, kaip naudoti, reguliuoti ir valdyti įrankį.**
12. **Jeigu pjūklo nenaudojate, išjunkite jį ir atjunkite nuo elektros tinklo.**
13. **Siekdami sumažinti skleidžiamą triukšmą, pasirūpinkite, kad geležtė būtų aštri ir švari.**
14. **Naudokite tik tuos pjovimo diskus, ant kurių nurodytas maksimalus sukimosi greitis prilygsta arba viršija ant įrankio nurodytą sukimosi greitį be apkrovos.**
15. **Jeigu įrankyje įrengtas lazeris arba šviesos diodas, nekeiskite jo kitokio tipo lazeriu arba šviesos diodu.** Dėl remonto kreipkitės į įgaliotąjį techninės priežiūros centrą.
16. **Iš pjovimo zonos nerinkite jokių nuopjovų ar kitų ruošinio dalių, kol įrankis veikia ir jo pjovimo diskas nėra uždengtas apsauginiu gaubtu.**
17. **Šio įrankio negalima naudoti skylėms, išdrožoms arba grioveliams daryti.**
18. **Prieš nešdami įrankį, visada uždenkite viršutinę pjovimo disko dalį viršutiniu apsauginiu gaubtu ir įtvirkite visas judamąsias dalis.** Keldami arba nešdami įrankį, nenaudokite apsauginio gaubto vietoj rankenos.
19. **Valykite ir saugokitės, kad nepažeistumėte veleno, jungių (ypač montavimo paviršiaus) ir šešiakampio varžto, prieš montuodami geležtę ar montavimo metu.** Dėl šių dalių pažeidimų gali pradėti vibruoti / klibėti arba išslysti. Naudokite tik šiam įrankiui nurodytas junges.

20. Visada naudokite šioje instrukcijoje rekomenduojamus priedus. Naudojant netinkamus priedus, pvz., įpjautus šlifavimo diskus, galima susižeisti.
 21. Rinkdamiesi pjūklo geležtes, atsižvelkite į medžiagą, kurią pjausite.
 22. Nepjaukite metalinių daiktų, pvz., vinių ir varžtų. Prieš dirbdami apžiūrėkite ruošinį ir išimkite visas vinius, varžtus ir kitus pašalinius daiktus.
 23. PRIEŠ pradėdami pjauti išmuškite klibančias šakas iš ruošinio.
 24. Nenaudokite įrankio, jei aplinkoje yra degių skysčių ar dujų.
 25. Prieš įjungdami įrankį ir pradėdami dirbti, rūpindamiesi savo saugumu, pašalinkite nuolaužas, dales ir pan. iš darbo ploto ir nuo stalo paviršiaus.
 26. Žiūrėkite, kad rankos būtų kuo toliau nuo pjūklo geležtės, kitiems asmenims liepkite pasitraukti iš geležtės kelio linijos, atitinkamai atsistokite ir patys. Venkite sąlyčio su bet kokia iš inercijos judančia geležte. Ji gali sunkiai sužeisti; jokių būdu nesiekite už geležtės.
 27. Visada būkite budrūs, ypač kai atliekate pasikartojančius monotoniškus veiksmus. Nepasiduokite apgaulingam saugumo jausmui. Geležtės gali padaryti didžiulės žalos.
 28. Prieš įjungdami jungiklį, įsitinkinkite, kad ašies fiksatorius neužfiksuotas.
 29. Prieš naudodami įrankį su ruošiniu, leiskite jam kurį laiką veikti be apkrovos. Atkreipkite dėmesį į vibraciją arba klībėjimą - tai reikštų, kad įrankis netinkamai sumontuotas, arba kad geležtė blogai subalansuota.
 30. Prieš pjudami palaukite, kol geležtė įsibėgės visu greičiu.
 31. Pastebėję ką nors neįprasto, tučtuojau nutraukite darbą.
 32. Prieš perkeldami ruošinį arba keisdami nustatymus, išjunkite įrankį ir palaukite, kol pjūklo geležtė sustos.
 33. Prieš keisdami geležtę, atlikdami techninės priežiūros darbus, arba jei įrankis nenaudojamas, išjunkite įrankį iš elektros tinklo.
 34. Tam tikrose darbo metu atsirandančiose dulksėse yra cheminių medžiagų, kurios sukelia vėžį, apsigimimus ir įvairius žmogaus reprodukcinės sistemos sutrikimus. Keli tokių medžiagų pavyzdžiai:
 - švinas iš medžiagos, nudažytos dažais, kurių pagrindą sudaro švinas, ir
 - arsenikas bei chromas ir chemiškai apdorotos medienos.
- Kuo dažniau dirbate tokius darbus, tuo didesnis šių medžiagų keliamas pavojus. Norėdami sumažinti tokių cheminių medžiagų keliamą pavojų, dirbkite gerai vėdinamose patalpose ir naudokite patvirtintas apsaugines

priemones, pvz., kaukes, saugančias nuo dulkių, kurios specialiai sukurtos mikroskopinėms dalelėms sulaukyti.

35. Netgi naudojant įrankį taip, kaip nurodyta, neišmanoma atmesti visų likusiųjų pavojų veiksmų. Dėl šio įrankio konstrukcijos ir dizaino gali kilti tokių pavojų:
 - Žala sveikatai dėl vibracijos poveikio rankoms, jeigu įrankis naudojamas ilgą laiką ir nėra tinkamai eksploatuojamas arba techniškai prižiūrimas.
 - Sužalojimas arba žala dėl atsilaisvinusių įrankio antgalių, kurie dėl staigaus gedimo, nusidėvėjimo arba netinkamo įrengimo gali netikėtai išslysti/iškristi iš elektrinio įrankio.

NAUDOJANT KŪGINIO PJŪKLO REŽIMU:

36. Pakeiskite įpjovos plokštę, kai ši nusidėvės.
37. Geležtę uždarykite stumiamąja lazda ar kaladėle, nenaudokite rankų ar pirštų.
38. Pjudami įstrižai, patikrinkite, ar svirtis gerai užfiksuota. Norėdami užfiksuoti svirtį, veržkite svirtelę pagal laikrodžio rodyklę.
39. Jokių veiksmų neatlikite ranka. Atliekant bet kokius veiksmus, ruošinys turi būti gerai pritvirtintas prie sukamojo pagrindo ir kreipiamojo aptvaro spaustuvais. Draudžiama įtvirtinti ruošinį rankomis.
40. Prieš pradėdami kiekvieną pjūvį, patikrinkite, ar įrankis yra stabilus.
41. Jeigu reikia, pritvirtinkite įrankį prie darbatalio.
42. Ilgus ruošinius paremkite tinkamomis papildomomis atramomis.
43. Niekada nepjaukite mažų ruošinių, kurių neišmanoma tvirtai suspausti spaustuvais. Netinkamai laikant ruošinį, gali įvykti atitranka ir galite būti sunkiai sužeisti.
44. Pjūklą naudokite tik medžiui, aliuminiui ir kitoms panašioms medžiagoms pjauti.
45. Įsitinkinkite, kad sukamasis pagrindas gerai pritvirtintas ir nejudės darbo metu.
46. Prieš įjungdami jungiklį, patikrinkite, ar geležtė neliečia sukamojo pagrindo apatinėje padėtyje ir neliečia ruošinio.
47. Tvirtai laikykite rankeną. Saugokitės, nes pjūklas darbo pradžios ir pabaigos metu truputį pajuda aukštyn ar žemyn.

NAUDOJANT STALINIO (SUOLINIO) PJŪKLO REŽIMU:

48. Patikrinkite, ar svirtis gerai užfiksuota darbinėje padėtyje. Norėdami užfiksuoti svirtį, veržkite svirtelę pagal laikrodžio rodyklę.
49. Patikrinkite, ar įpjovimo darbatalis tinkamai užfiksuotas reikiamame aukštyje.

50. Jokių veiksmų neatlikite rankomis. „Rankomis“ reiškia laikydami arba nukreipdami ruošinį rankomis, o ne įpjovus aptvaru.
51. Prieš įjungdami jungiklį, patikrinkite, ar geležtė neliečia raižymo peilio ar ruošinio.
52. Ypatinę dėmesį skirkite nurodymams, kaip sumažinti ATATRANKĄ. ATATRANKA yra staigi reakcija į pjūklo geležtės įstrigimą, sulinkimą ar išsiderinimą. Dėl ATATRANKOS ruošinys išmetamas iš įrankio atgal, operatoriaus link. ATATRANKA GALI RIMTAI SUŽEISTI. ATATRANKOS galite išvengti neleisdami geležtei atšipti, išlaikydami specialų įtaisą lygiagrečiai geležtei, laikydami raižymo peilį ir apsauginį geležtės įtaisą jų vietoje ir tinkamai dirbdami: nepaleisdami ruošinio, kol nenusitūmėte jo iki galo už geležtės, ir nerėzdami ruošinio, kuris yra susisukęs arba deformuotas, arba neturi tiesios briaunos, kuria jį būti galima stumti palei aptvarą.
53. Stenkitės nestumti ruošinio staigiai ar greitai. Pjaudami kietus ruošinius, stumkite juos kiek galima lėčiau. Stumdami nesulenkite ir nesusukite ruošinio. Jei geležtė įstringa ruošinyje, nedelsiant išjunkite įrankį. Išjunkite įrankį iš elektros tinklo. Tada pašalinkite įstrigimą.

SAUGOKITE ŠIAS INSTRUKCIJAS.

⚠️ ĮSPĖJIMAS:

NELEISKITE, kad patogumas ir gaminio pažinimas (įgyjamas pakartotinai naudojant) susilpnintų griežtą saugos taisyklių, taikytinų šiam gaminiui, laikymąsi. Dėl NETINKAMO NAUDOJIMO arba saugos taisyklių nesilaikymo, kurios pateiktos šioje instrukcijoje galima rimtai susižeisti.

SUMONTAVIMAS

⚠️ DĖMESIO:

Grindys įrankio montavimo vietoje turi būti prižiūrimos, ant jų neturi būti palaidų medžiagų, pavyzdžiui, skiedrų ir nuopjovų.

Staklių sumontavimas

Šį įrankį reikia prisukti dviem varžtais prie lygaus, stabilaus paviršiaus, įsukant juos į įrankio pagrinde varžtams padarytas skylės. Tai neleidžia įrankiui pasvirti ir sukelti sužeidimo pavojų.

Pav.1

VEIKIMO APRAŠYMAS

⚠️ DĖMESIO:

- Prieš reguliuodami įrenginį arba tikrindami jo veikimą visada patikrinkite, ar įrenginys išjungtas, o laido kištukas - ištrauktas iš elektros lizdo.

Pjovimo disko apsauga

Pav.2

⚠️ DĖMESIO:

- Patikrinkite, kad rankenėlės negalima būtų nuleisti, nepadūmus į kairę šalia rankenėlės esančios svirtelės.
- Patikrinkite, ar apatinė pjovimo disko apsaugos A ir B neatsidaro, kol šalia rankenėlės esanti svirtelė nepadūsiama į aukščiausią rankenėlės padėtį.

Stumiant svirtelę kairėn ir nuleidžiant rankenėlę, automatiškai pakyla apatinė pjovimo disko apsauga A. Apatinė pjovimo disko apsaugose įrengtos spyruoklės, kurios, baigus pjauti ir pakėlus rankenėlę, sugrąžina apsaugas į pradinę padėtį. Viršutinė pjovimo disko apsauga nusileidžia ant stalo paviršiaus, kai pro ją praleidžiamas ruošinys. NIEKADA NEIŠJUNKITE IR NENUIMKITE APATINĖS PJOVIMO DISKO APSAUGŲ, PRIE APATINĖS PJOVIMO DISKO APSAUGOS PRIJUNGOTOS SPYRUOKLĖS ARBA VIRŠUTINĖS PJOVIMO DISKO APSAUGOS.

Savo pačių saugumui, visada palaikykite gerą visų pjovimo disko apsaugų būklę. Bet kokį normalų apsaugų veikimą reikia tuoj pat pataisyti. Patikrinkite spyruoklę, ar ji gali sugrąžinti apatinę pjovimo disko apsaugą į pradinę padėtį, NIEKADA NENAUDOKITE ĮRANKIO, JEIGU APATINĖ PJOVIMO DISKO APSAUGA, SPYRUOKLĖ ARBA VIRŠUTINĖ PJOVIMO DISKO APSAUGA YRA SUGADINTA, SU DEFEKTAIS ARBA NUIMTA. NESILAIKANT ŠIŲ NURODYMŲ, KYLA DIDELIS PAJOVUS SUNKIAI SUSIŽEISTI.

Jeigu kuri nors iš šių permatomų pjovimo disko apsaugų susitępa arba prie jos prilimpa pjūvenos ir pjovimo disko negalima lengvai įžiūrėti, išjunkite pjūklą ir maitinimo tinklo ir kruopščiai nuvalykite apsaugas drėgnu skudurėliu. Plastmasinės apsaugos negalima valyti tirpikliais arba naftos pagrindu pagamintais valikliais.

Jeigu apatinė apsauga A labai purvina ir vaizdas pro ją pablogėja, atlikite tokius veiksmus. Užfiksuokite stalviršį aukščiausioje padėtyje, iki galo pakelkite rankenėlę, ir, visiškai iškėlę rankenėlę, iki galo įstumkite fiksatoriaus smaigą, po to, laikydami centrinį gaubtą, pateiktu galiniu raktu atsukite šešiakampį varžtą. Atsukite šešiakampį varžtą, sukdami jį prieš laikrodžio rodyklę ir, stumdami svirtelę kairėn, pakelkite apatinę pjovimo disko apsaugą A bei centrinį gaubtą. Kai apatinė pjovimo disko apsauga A yra tokioje padėtyje, valymą galima atlikti kruopščiau ir efektyviau. Pabaigę valyti, atlikite veiksmus atvirkštine tvarka ir užveržkite varžtą.

Užsiteršus viršutinei pjovimo disko apsaugai, veržliarakčiu atsukite ją laikantį varžtą ir nuimkite viršutinę pjovimo disko apsaugą. Išvalę, visada gerai uždėkite apsaugą atgal, priverždami varžtą tiek, kad viršutinė pjovimo disko apsauga galėtų tolygiai judėti aukštyn ir žemyn.

Jeigu laikui bėgant arba dėl ultravioletinių spindulių poveikio kuri nors iš šių apsaugų prarastų skaidrumą, susisiekite su „Makita“ techninio aptarnavimo tarnyba.

Pav.3

Maksimalaus pjovimo pajėgumo palaikymas

Pav.4

Šis įrankis gamykloje nustatytas maksimaliam pjovimo pajėgumui 305 mm pjovimo diskui.

⚠DĖMESIO:

- Sumontavę naują pjovimo diską, visada patikrinkite, ar visiškai nuleidus rankenėlę, pjovimo diskas noliečia jokios apatiniamie pagrinde esančios dalies. Tikrinkite tik išjungę įrankį iš maitinimo tinklo.

Įžambaus kampo nustatymas

Pav.5

Atlaisvinkite rankeną, sukdami prieš laikrodžio rodyklę. Pasukite sukiojamą pagrindą, spausdami fiksavimo svirtelę žemyn. Pasukę rankeną į tokią padėtį, kurioje rodyklė ant įstrižo kampo skalės rodo norimą kampą, tvirtai priveržkite rankeną, sukdami ją pagal laikrodžio rodyklę.

⚠DĖMESIO:

- Sukdami sukiojamą pagrindą, rankenėlė turi būti iki galo pakelta.
- Pakeitę įžambųjį kampą, visuomet užtvirtinkite sukiojamą pagrindą, tvirtai užverždami rankeną.

Įstrižo kampo nustatymas

Pav.6

Pav.7

Norėdami nustatyti įstrižą kampą, atlaisvinkite įrankio gale esančią svirtelę, sukdami prieš laikrodžio rodyklę. Norėdami pakreipti pjūklų peilį, stumkite rankenėlę į kairę, kol rodyklė ant įstrižos skalės rodys norimą kampą. Po to, norėdami užtvirtinti rankeną, užveržkite svirtelę, sukdami ją pagal laikrodžio rodyklę.

⚠DĖMESIO:

- Sukdami sukiojamą pagrindą, rankenėlė turi būti iki galo pakelta.
- Keisdami įstrižą kampą, visada užtvirtinkite rankeną, užverždami svirtelę pagal laikrodžio rodyklę.

Jungiklio veikimas

Pav.8

⚠DĖMESIO:

- Prieš pradėdami darbą, patikrinkite, ar įrankį galima įjungti ir išjungti.

Norėdami įjungti įrankį, spauskite „Įjungti“ (I) mygtuką. Norėdami sustabdyti, spauskite „Išjungti“ (O) mygtuką.

Lempų įjungimas

Pav.9

Norėdami įjungti šviesą, spauskite viršutinę jungiklio dalį, spauskite apatinę dalį, jeigu norite ją išjungti.

⚠DĖMESIO:

- Nežiūrėkite tiesiai į šviesą arba šviesos šaltinį.

PASTABA:

- Nešvarumus nuo lempos lešio valykite sausu audiniu. Stenkitės nesubraižyti lempos lešio, kad nepablogėtų apšvietimas.

Lazerio spindulio veikimas

Pav.10

⚠DĖMESIO:

- LAZERIO SPINDULIAVIMAS
Nežiūrėkite tiesiai į spindulį.

Norėdami įjungti lazerio spindulį, spauskite jungiklio viršutinę dalį (I). Norėdami išjungti lazerio spindulį, paspauskite apatinę jungiklio dalį (O).

Viršutinio stalo pakėlimas ir nuleidimas

Pav.11

Norėdami pakelti ir nuleisti viršutinį stalą, atlaisvinkite dvi svirtėles, sukdami jas prieš laikrodžio rodyklę, po to pasukite rankenėlę. Norėdami viršutinį stalą pakelti, sukite rankenėlę pagal laikrodžio rodyklę. Norėdami viršutinį stalą nuleisti, sukite rankenėlę prieš laikrodžio rodyklę. Nustatę, tvirtai užveržkite šias svirtėles.

⚠ISPĖJIMAS:

- Naudodami įrankį šlifavimo staklių režimu, nustatykite viršutinį stalą į aukščiausią padėtį, o naudodami įrankį stalinio pjūklų režimu (darbastalio režimu), pasirinkite norimą padėtį.

SURINKIMAS

⚠DĖMESIO:

- Prieš taisydami įrenginį visada patikrinkite, ar jis išjungtas, o laido kištukas - ištrauktas iš elektros lizdo.

Ašmenų įdėjimas ir išėmimas

⚠DĖMESIO:

- Prieš montuodami arba nuimdami diską, visada patikrinkite, ar įrankis išjungtas, o kištukas ištrauktas iš elektros lizdo.
- Disko sumontavimui arba nuėmimui naudokite tik „MAKITA“ galinį raktą. Jeigu naudosite kitą įrankį, galite per daug arba ne iki galo priveržti šešiakampį varžtą. Tai gali kelti sužeidimo pavojų.

Nustatykite viršutinį stalą aukščiausioje padėtyje.

Stumdami fiksavimo smaigą, užfiksokite rankenėlę iškeltoje padėtyje.

Pav.12**Pav.13**

Po to galiniu raktu atlaisvinkite šešiakampį varžtą, laikantį centrinį gaubtą, sukdami jį prieš laikrodžio rodyklę. Pakelkite apatinę peilio apsaugą A ir centrinį gaubtą, tuo pačiu metu į kairę stumdami šalia rankenėlės esančią svirtelę.

Pav.14

Norėdami užfiksuoti veleną, įspauskite veleno fiksatorių, galiniu raktu atlaisvinkite šešiakampį varžtą, sukdami jį pagal laikrodžio rodyklę. Po to ištraukite šešiakampį varžtą, nuimkite išorinį antbriaunį ir peilį.

Pav.15

Norėdami sumontuoti peilį, atsargiai uždėkite jį ant veleno, patikrindami, ar ant peilio paviršiaus pažymėtos rodyklės kryptis sutampa su ant peilio gaubto pažymėtos rodyklės kryptimi. Uždėkite išorinį antbriaunį ir šešiakampį varžtą, po to, spausdami veleno fiksatorių, (kaire ranka) galiniu raktu tvirtai užveržkite šešiakampį varžtą, sukdami prieš laikrodžio rodyklę.

Pav.16**Pav.17****Pav.18****⚠DĖMESIO:**

- Gamykloje ant veleno sumontuotas žiedas, kurio išorinis skersmuo yra 25,4 mm arba 30 mm. Prieš uždėdami pjovimo diską ant veleno, būtinai patikrinkite, ar ant ašies užmautas tinkamas pasirinktam darbiui žiedas, skirtas pjovimo disko ašies skylei.

Gražinkite pjovimo disko apsaugą A ir centrinį gaubtą į jų pradinę padėtį. Tuomet tvirtai užveržkite šešiakampį varžtą, laikantį centrinį gaubtą, sukdami pagal laikrodžio rodyklę. Kelkite peilio apsaugą B tiek, kiek ji keliasi ir, laikydami ją iškeltą, tvirtai užveržkite suveržimo varžtą. Norėdami įsitikinti, ar tinkamai juda apatinės pjovimo disko apsaugos, nuleiskite rankenėlę. Prieš pradėdami pjauti, patikrinkite, ar veleno fiksatorius atlaisvino ašį.

Praktirimo peilio reguliavimas**Pav.19**

Prieš pradėdami reguliuoti praktirimo peilį, atsukite dvi svirtelės, sukdami prieš laikrodžio rodyklę, ir nuleiskite viršutinį stalą į jo apatinę padėtį, sukdami rankenėlę prieš laikrodžio rodyklę. Po to priveržkite viršutinį stalą, tvirtai užtvirtindami dvi svirtelės, kaip parodyta paveikslėlyje.

Tarp praktirimo peilio ir disko dantų privalo būti maždaug 4 - 5 mm tarpelis. Atitinkamai nustatykite praktirimo peilį, atsukdami du šešiakampius varžtus, sukdami šešiakampiu galiniu raktu prieš laikrodžio rodyklę ir išmatuodami atstumą. Tvirtai užveržkite šešiakampius varžtus, po to, prieš pradėdami pjauti, patikrinkite, ar viršutinė pjovimo disko apsauga sklandžiai veikia.

Pav.20

Prieš išsiunčiant iš gamyklos, šiame įrankyje prakirtimo peilis sumontuojamas taip, kad po paprasto nustatymo, pjovimo diskas ir prakirtimo peilis būtų vienoje linijoje.

Pav.21**⚠DĖMESIO:**

- Jeigu pjovimo diskas ir prakirtimo peilis netinkamai sulygiuoti, tokiu įrankiu bus labai pavojinga dirbti. Patikrinkite, ar žiūrint iš viršaus, prakirtimo peilis yra tarp dviejų pjovimo disko dantų išorinių galų. Naudodami įrankį su netinkamai sulygiuotu prakirtimo peiliu, galite sunkiai susižeisti. Jeigu dėl kokių nors priežasčių įrankio pjovimo diskas ir prakirtimo peilis nesulygiuoti, kreipkitės į įgaliotąjį „Makita“ techninio aptarnavimo centrą, kad jį pataisytų.
- Nenuimkite prakirtimo peilio.

Prapjovos užtvartos sumontavimas ir nustatymas**Pav.22**

- Sumontuokite prapjovos kreiptuvą ant stalo taip, kad jo laikiklis atsidurtų kreiptuvo griovelyje. Tvirtai užveržkite prapjovos kreiptuvo suveržimo varžtą (B), sukdami pagal laikrodžio rodyklę.
- Atsukite suveržimo varžtą (A).
- Paslinkite prapjovos kreiptuvą ir užtvirtinkite jį taip, kad toliau nuo Jūsų esantis prapjovos kreiptuvo galas būtų sulyguotas su tašku, kuriame nuo ruošinio viršutinio paviršiaus matomas priekinis pjovimo disko kraštas. Šis nustatymas skirtas atitrankai sumažinti, jeigu nupjauta nuo ruošinio dalis, sužnybta tarp pjovimo disko ir prapjovos kreiptuvo, būtų sviedžiama į operatorių. „3“ linijos padėtis keičiama priklausomai nuo ruošinio storio arba stalo lygio. Nustatykite prapjovos kreiptuvo padėtį pagal ruošinio storį. Nustatę prapjovos kreiptuvą, tvirtai užveržkite suveržimo varžtą (A).

Pav.23**PASTABA:**

- Naudojant kampų suleidimo režimą, prakirtimo peilis privalo būti sumontuotas kairėje pjovimo disko pusėje.

Pav.24**PASTABA:**

- Prapjovos kreiptuvą galima nustatyti keturiais būdais, kaip parodyta piešinyje. Prapjovos kreiptuvas šonuose turi dvi ilgas prapjovas: viena prapjova su toje pačioje pusėje netoliese esančiu iškilium kraštu, o kita - be iškiliaus krašto. Prapjovos kreiptuvo su šiuo kraštu, nukreiptu į ruošinį, paviršių naudokite tik tada, kai pjaunate ploną ruošinį.

Pav.25

PASTABA:

- Norėdami pakeisti prapjovos kreiptuvo padėtį, nuimkite prapjovos kreiptuvą nuo jo laikiklio, atsukdami suveržimo varžtą (A) ir apskukite prapjovos kreiptuvą jo laikiklyje taip, kad jis būtų nukreiptas laikiklyje, tinkamai pagal atliekamą darbą kaip parodyta paveikslėlyje. Ant prapjovos kreiptuvo laikiklio, iš abiejų kreiptuvo galiniame krašte esančio plyšio pusių įkiškite kvadratinę veržlę, kaip parodyta piešinyje.

Norėdami pakeisti padėtį A arba B į padėtį C arba D, arba atvirkščiai, iš prapjovos kreiptuvo laikiklio ištraukite kvadratinę veržlę ir suveržimo varžtą (A), po to užmaukite suveržimo varžtą (A) ir kvadratinę veržlę priešingoje prapjovimo kreiptuvo pusėje. Įkišę į prapjovos kreiptuvo laikiklio kvadratinę veržlę į kreiptuve esantį plyšį, tvirtai užveržkite suveržimo varžtą (A).

Ant prapjovos kreiptuvo laikiklio, iš abiejų kreiptuvo galiniame krašte esančio plyšio pusių tinkamai įkiškite kvadratinę veržlę, kaip parodyta piešinyje.

Pav.26

Gamykloje prapjovos kreiptuvas nustatytas lygiagrečiai su pjovimo disko paviršiumi. Patikrinkite, ar jis nustatytas lygiagrečiai. Patikrinkite, ar prapjovos kreiptuvas yra lygiagretus pjovimo diskui. Nuleiskite stalą į žemiausią padėtį taip, kad pjovimo diskas būtų aukščiausioje padėtyje stalo atžvilgiu. Vieną disko dantį pažymėkite spalvota kreida. Išmatuokite atstumus (A) ir (B) tarp prapjovos kreiptuvo ir pjovimo disko. Abu matmenis matuokite nuo spalvota kreida pažymėto danties. Šie du dydžiai turėtų būti identiški. Jeigu prapjovos kreiptuvas nėra lygiagretus pjovimo diskui, atlikite tokius veiksmus:

Pav.27

- (1) Pasukite reguliavimo varžtus prieš laikrodžio rodyklę.

Pav.28

Pav.29

- (2) Truputį pasukite galinį prapjovos kreiptuvo kraštą į dešinę arba kairę, kol jis bus lygiagretus su pjovimo disku.
- (3) Tvirtai užsukite reguliavimo varžtą ant prapjovos kreiptuvo.

⚠ DĖMESIO:

- Patikrinkite, ar prapjovos užtvaramą nustatėte lygiagrečiai pjovimo diskui, kitaip gali susidaryti pavojinga atatranka.
- Patikrinkite, ar prapjovimo kreiptuvas nustatytas taip, kad jis neliečia viršutinės pjovimo disko apsaugos arba paties disko.

Dulkių surinkimo maišelis

Pav.30

Naudojant dulkių maišelį, pjovimo darbai yra švarūs, o dulkes lengva surinkti. Norėdami pritvirtinti dulkių maišelį, užmaukite jį ant dulkių antgalio.

PASTABA:

- Kai įrankis veikia įžambaus pjovimo režimu, visada užmaukite dulkių maišelį tik ant galinio antgalio. Kai dulkių maišelis pripildomas maždaug iki pusės, nuimkite jį nuo įrankio ir ištraukite sklendę. Išpilkite maišelio turinį, lengvai jį patapšnodami, kad nukristų visos prie vidinių sienelių prilipę dalelės, kurios galėtų sukliudyti tolesniam dulkių surinkimui.

Pav.31

Jeigu prie šio pjovimo įrankio prijungiate dulkių siurbį, galima atlikti dar efektyvesnes ir švaresnes operacijas. Naudodami pjovimo staklių režimą, prijunkite dulkių siurbį.

Pjovimo staklių režimas

Pav.32

Kampų suleidimo režimas

Pav.33

Norėdami sumontuoti pjovimo disko dangtį, naudojant įrankį stalinių pjūklo režimu (pjovimo staklių režimu), pasukite sukiojamą pagrindą taip, kad įžambus kampas būtų 0° laipsnių (žr. skyrių „Įžambaus kampo nustatymas“) ir uždenkite pjovimo disko dangčiu stalą taip, kad disko dangtis būtų per vidurį virš sukiojamame stale esančios prapjovos, į kurią įeina diskas, po to, iki galo įkišdami fiksatoriaus smaigą, užfiksukite rankenėlę žemiausioje padėtyje, kaip parodyta piešinyje.

PASTABA:

- Naudodami įrankį stalinio pjūklo režimu (pjovimo staklių režimu), patikrinkite, ar ant sukiojamo stalo įrengtas pjovimo disko dangtis.

Ruošinio pritvirtinimas

Jeigu tik įmanoma, pritvirtinkite ruošinį papildomais spaustuvais. Jeigu ruošinį turite prilaikyti ranka, tuomet turite laikyti tvirtai ir saugiai, kad nepaleistumėte ruošinio ir neprarastumėte kontrolės. Plaštakas ir rankas laikykite kuo toliau nuo pjovimo disko zonos (bent 100 mm). Tvirtai prispauskite ruošinį prie kreipiamosios užtvaros, pirštus laikydami virš kreipiamosios užtvaros viršaus. Be to, ruošinys turi stabiliai gulėti ant sukiojamo pagrindo.

⚠ ĮSPĖJIMAS:

- Niekada nelaikykite ranka ruošinio, jeigu Jūsų ranka priartėja prie pjovimo disko zonos arčiau nei per 100 mm. Tokiu atveju, ruošiniui laikyti naudokite papildomus spaustuvus. Po bet kokios pjovimo operacijos, atsargiai atkelkite pjovimo diską. Niekad neatkelkite disko, kol jis visiškai nenustojo suktis. Galite būti sunkiai sužeistas.

⚠DĒMESIO:

- Pļaudami ilgus roošinius, naudokite atramas, kurios yra tokio paties aukščio kaip ir sukiojamo pagrindo paviršius. Norėdami pritvirtinti roošinį, nepasikliaukite vien tik vertikaliais ir (arba) horizontaliais spaustuvais (pasirenkamas priedas). Plonos medžiagos linę įlinkti. Norėdami išvengti pjovimo disko sužnybimo ir galimos ATATRANKOS, paremkite roošinį per visą jo ilgį.

Pav.34

Papildoma aptvara (tik Europos šalims)

Pav.35

Šiame įrankyje sumontuota papildoma aptvara. Papildoma aptvara paprastai nustatoma viduje. Visgi, atlikdami kairinius įstrižuosius pjūvius, atlenkite ją į išorę.

⚠DĒMESIO:

- Atlikdami kairinius įstrižuosius pjūvius, atlenkite papildomą aptvarą į išorę. Nes kitaip ji liesis prie disko arba kitos įrankio dalies, o tai gali baigti sunkiu operatoriaus sužeidimu.

Vertikalus spaustuvas

Pav.36

Vertikalų spaustuva galima sumontuoti dviejose padėtyse – kairėje arba dešinėje kreiptuvo pusėje. Įkiškite spaustuvo strypą į kreiptuvę arba laikiklyje esančią skylę ir užveržkite suveržimo varžtą, kad užtvirtintumėte spaustuvo strypą.

Nustatykite spaustuvo rankeną pagal roošinio storį ir formą ir užtvirtinkite ją, užverždami suveržimo varžtą. Jeigu spaustuvo rankenai užveržti skirtas varžtas liečia kreiptuvą, varžtą sumontuokite iš priešingos spaustuvo rankenos pusės. Patikrinkite, ar visiškai nuleidus rankenėlę, jokia įrankio dalis nesiliečia prie spaustuvo. Jeigu kokia nors dalis liečiasi prie spaustuvo, pakeiskite spaustuvo padėtį. Prispauskite roošinį prie kreiptuvo ir pasukite pagrindą. Nustatykite roošinį į norimą pjovimo padėtį ir užtvirtinkite jį, tvirtai užverždami spaustuvo rankeną.

⚠DĒMESIO:

- Ruošins turi būti tvirtai pritvirtintas prie sukiojamo pagrindo ir kreiptuvo.

Horizontalus spaustuvas (pasirenkamas priedas)

Pav.37

Horizontalų spaustuva galima sumontuoti kairėje arba dešinėje pagrindo pusėje. Atliekant 30° arba didesnio kampo įstrižus pjūvius, sumontuokite horizontalų spaustuva priešingoje pusėje, nei ta, į kurią ketinama sukti sukiojamą pagrindą. Sukant spaustuvo rankenėlę prieš laikrodžio rodyklę, varžtas atsukamas ir spaustuvo veleną galima greitai kišti ir traukti. Sukant spaustuvo rankenėlę pagal laikrodžio rodyklę, varžtas lieka užtvirtintas. Norėdami suspausti roošinį, atsargiai sukite spaustuvo rankenėlę pagal laikrodžio rodyklę, kol

išsikišimas pasiekia aukščiausią padėtį, po to tvirtai užveržkite. Sukant pagal laikrodžio rodyklę, ir tuo pačiu metu jėga stumiant arba traukiant, spaustuvo rankenėlė gali sustoti kampu. Tokiu atveju, prieš pradėdami vėl atsargiai sukite pagal laikrodžio rodyklę, sukite rankenėlę atgal, prieš laikrodžio rodyklę, kol varžtas atsilaivins.

Horizontaliu spaustuvu galima suspausti roošinį, kurio didžiausias plotis – 200 mm.

NAUDOJIMAS

⚠ĮSPĖJIMAS:

- Naudodami įrankį kampinių išžambaus pjovimo režimu, užtvirtinkite stalą aukščiausioje padėtyje taip, kad pjovimo disko nesimatytų stalo paviršiuje.

⚠DĒMESIO:

- Prieš pradėdami naudoti įrankį, būtinai atleiskite rankenėlę iš žemiausios padėties, ištraukdami fiksavimo smaigą.
- Prieš įjungdami jungiklį, patikrinkite, ar pjovimo diskas neliečia roošinio ir pan.

PJOVIMAS ĮŽAMBAUS PJOVIMO PJŪKLU

⚠DĒMESIO:

- Pļaudami, per daug nespauskite rankenėlės. Per didelė jėga gali sukelti variklio perkrovą ir/arba sumažinti pjovimo efektyvumą. Spauskite rankenėlę žemyn tik tokia jėga, kokios reikia sklandžiam pjovimui ir smarkiai nedidinkite disko sukimosi greičio.
- Norėdami atlikti pjūvį, atsargiai nuspauskite rankenėlę žemyn. Jeigu nuspausite rankenėlę jėga arba naudosite šoninę jėgą, diskas pradės vibruoti ir paliks ant roošinio žymes (pjovimo žymes), todėl pjūvio tikslumas bus prastas.

1. Pjovimas, naudojant spaudimą

Pav.38

Prispauskite roošinį prie kreiptuvo ir sukiojamo stalo. Įjunkite įrankį - pjovimo diskas neturi liesti roošinio - ir, prieš nuleisdami diską, palaukite, kol jis pradės sukstis visu greičiu. Po to atsargiai iki galo žemyn nuleiskite rankenėlę ir pradėkite pjauti roošinį. Pabaigę pjauti, išjunkite įrankį ir, prieš atkeldami diską, PALAUKITE, KOL JIS VISIŠKAI NUSTOS SUKTIS.

2. Įžambus pjovimas

Žr. anksčiau aprašytą skyrių „Įžambaus kampo nustatymas“.

3. Įstrižasis pjovimas

Pav.39

Norėdami nussatyti įstrižą kampa, atlaisvinkite svirtelę ir pakreipkite pjovimo diską (žr. anksčiau aprašytą skyrių „Įstrižo kampo nustatymas“). Patikrinkite, ar nustatę pasirinktą įstrižą kampa, tvirtai užveržėte svirtelę. Prispauskite roošinį prie kreiptuvo ir sukiojamo stalo. Įjunkite įrankį -

pjovimo diskas neturi liesti ruošinio - ir palaukite, kol jis pradės sukstis visu greičiu. Po to atsargiai nuleiskite rankenėlę į žemiausią padėtį, tuo pačiu metu lygiagrečiai spausdami pjovimo diską. Pabaigę pjauti, išjunkite įrankį ir, prieš atkeldami diską, **PALAUKITE, KOL JIS VISIŠKAI NUSTOS SUKSTIS.**

⚠ DĖMESIO:

- Įstrižojo pjovimo metu pjovimo diskas turi judėti įstrižai. Saugokite rankas, kad jos neatsidurtų pjovimo disko kelyje.
- Įstrižojo pjūvio metu gali atsitikti taip, kad nupjautoji dalis bus prispausta prie pjovimo disko šono. Jeigu pjovimo diską atkelsite kai diskas vis dar sukasi, diskas šią nupjautą dalį gali įsukti ir pradėti svaidyti nuolaužas, o tai pavojinga. Pjovimo diską galima atkelti TIK tada, kai jis visiškai sustoja.
- Nuspausdami rankenėlę žemyn, kartu spauskite ir pjovimo diską. Jeigu pjovimo metu pjovimo diskas atitinkamai nespaudžiamas, disko pjovimo kampas gali pakisti ir pjūvis bus netikslus.
- (Tik Europos šalims) Atlikdami kairinius įstrižuosius pjūvius, papildomą aptvarą visada nustatykite į išorę.

4. Kombinuotasis pjovimas

Kombinuotasis pjovimas - tai procesas, kai ruošinys tuo pačiu metu pjaunamas įstrižu ir įžambiu kampu. Kombinuotąjį pjovimą galima atlikti lentelėje nurodytais kampais.

Įstrižasis kampas	Įžambusis kampas
45°	Kairysis ir dešinysis 0°-45°

006366

Atlikdami kombinuotąjį pjovimą, žr. paaiškinimus skyriuose „Pjovimas, naudojant spaudimą“, „Įžambus pjovimas“ ir „Įstrižasis pjovimas“.

5. Forminių aliuminio ruošinių pjovimas

Pav.40

Forminių aliuminio ruošinių pritvirtinimui naudokite atramines trinkeles arba metalo gabalėlius, kaip parodyta piešinyje, kad aliuminius nesideformuotų. Pjaudami forminius aliuminio ruošinius, naudokite pjovimo tepalą, kad prie disko nepriliptų aliuminio dalelių.

⚠ DĖMESIO:

- Niekada nebandykite pjauti storų arba apvalių forminių aliuminio ruošinių. Darbo metu stori forminiai aliuminio ruošiniai gali išsprūsti, o apvalių aliuminio dirbinių prie šio įrankio negalima tvirtai pritvirtinti.
- Niekad nepjaukite aliuminio pjovimo staklių režimu (staklių režimu).

6. Medžio apsauga

Naudojant medžio apsaugą, ruošiniai pjaunami be nuolaužų. Pritvirtinkite medžio apsaugą prie kreiptuvo, įkišdami ją į kreiptuvo skylę.

Piešinyje pavaizduoti rekomenduojami medžio apsaugų dydžiai.

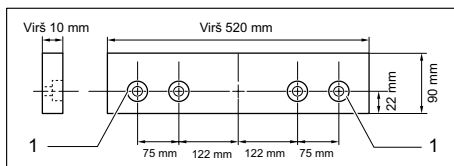

1. Skylė

015190

⚠ DĖMESIO:

- Vietoj medžio apsaugos panaudokite tiesią, vienodo storio medžio juostelę.
- Medžio apsaugą prie kreiptuvo prisukite varžtais. Varžtus įsukti reikia taip, kad jų galvutės žemiau nei medžio apsaugos paviršius.
- Pritvirtinę apsaugą, nesukite sukiojamo pagrindo, kai rankenėlę nuleista. Sugadinsite pjovimo diską ir/arba medžio apsaugą.

PVOJIMAS PJOVIMO STAKLĖMIS (STAKLIŲ REŽIMU)

Pav.41

Naudodami įrankį pjovimo staklių režimu (staklių režimu), dėkite pjovimo disko gaubtą ant stalo taip, kad jis būtų disko įėjimo plyšio, esančio sukiojamame stale, centre, o dvi mažos prielajos, esančios disko gaubto apačioje, įeitų į pusrutulio formos prapjovą, esančią sukiojamo stalo kreiptuvo pakraštyje kaip parodyta paveikslėlyje, o po to, iki galo įstūmę fiksatoriaus smaigą, užfiksukite rankenėlę žemiausioje padėtyje. Neužfiksavus disko gaubto, stalo negalima bus nuleisti. Naudojant Europos šalims skirtus įrankius, prieš dedant apsauginį disko gaubtą, reikia atlenkti papildomą aptvarą.

⚠ DĖMESIO:

- Visuomet naudokite „pagalbinės priemonės“, pavyzdžiui stūmiklius ir stūmimo trinkeles, kur rankomis arba pirštais pastumti pavojinga ir galima susižeisti į pjovimo diską.
- Ruošinys turi tvirtai gulėti ant stalo, prispaustas prie prapjovos kreiptuvo. Stumdami ruošinį, niekada jo nesulenkite ir nepasukite. Jeigu ruošinys sulenktas arba perkreiptas, galima pavojinga atatranka.
- Diskui sukantis, NIEKADA nepaleiskite ruošinio. Jeigu prieš pabaigiant pjauti, ruošinį reikia paleisti, pirmiausia, tvirtai laikydami, išjunkite įrankį. Prieš paleisdami ruošinį, palaukite, kol pjovimo diskas visiškai sustos. Nesilaikant šių nurodymų, gali atsirasti pavojinga atatranka.

- NIEKADA nenuimkite nupjautą dalių, kol pjovimo diskas sukasi.
- NIEKADA neikiškite rankų arba pirštų prie pjovimo disko.
- Visada tvirtai užtvirtinkite prapjovos kreiptuvą, nes kitaip gali atsirasti pavojinga atatranka.
- Pjaudami mažus ar siaurus ruošinius, visada naudokitės „pagalbinėmis priemonėmis“, pavyzdžiui, stūmimo lazdomis arba stūmimo trinkelėmis.

Pagalbinės priemonės

Stūmikliai, stūmimo trinkelės arba papildomas kreiptuvas - tai „pagalbinių priemonių“ rūšys. Naudokitės jais, kad pjauti būtų saugu, o operatoriui nereikėtų liestis prie pjovimo disko.

Stūmimo lazda

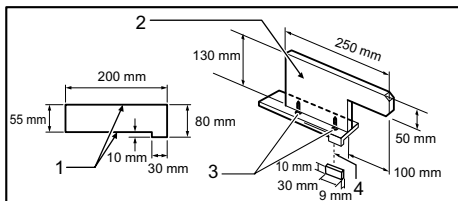

1. Išorinė/krašto lygiagretė
2. Rankena
3. Medvaržtis
4. Suklijuoti

005566

Naudokite 15 mm faneros juostelę.

Rankenėlę reikia įtaisyti per vidurį. Pritvirtinkite ją kljais ir mediniais varžtais, kaip parodyta. Prie faneros reikia priklijuoti mažą 10 mm x 9 mm x 30 mm medžio gabalėlį, kad diskas neatbukintų trinkelės, jeigu operatorius netyčia į ją įpjautų.

(Stūmimo trinkelėje niekada nenaudokite vinių).

Pagalbinis kreiptiklis

Pav.42

Pav.43

Iš 10 mm ir 15 mm faneros juostelių pasidarykite atsarginius kreiptuvus.

Nuimkite nuo laikiklio prapjovos kreiptuvą, išsukite suveržimo varžtą (A), plokščią poveržlę ir kvadratinę veržlę, po to uždėkite ir priveržkite prie prapjovos kreiptuvo laikiklio pagalbinį kreiptuvą, naudodami M6 varžtą, ilgesnį nei M6x50, poveržles ir veržlę.

Prapjovimas

⚠DĖMESIO:

- Pjaudami ilgus arba didelius ruošinius, visuomet naudokite tinkamas atramas. **NELEISKITE**, kad ant stalo padėta ilga lenta pajudėtų arba pasisuktų. Dėl to pjovimo diskas gali sulinkti ir gali padidėti atatrankos galimybė, taip padidindama susižeidimo pavojų. Atrama turi stovėti tokiaime pačiame aukštyje kaip ir stalas.

1. Pjovimo gylį nustatykite truputį aukščiau už ruošinio storį. Norėdami atlikti šį nustatymą, atlaisvinkite du varžtus ir nuleiskite arba pakelkite stalviršį.
2. Nustatykite prapjovos kreiptuvą pagal norimą prapjovos plotį ir užveržkite jį suveržimo varžtu (A). Prieš pradėdami prapjovimą, patikrinkite, ar užveržti du prapjovos kreiptuvą laikantys varžtai. Jeigu kreiptuvas nepakankamai užtvirtintas, stipriau užveržkite varžtus.
3. Įjunkite įrankį ir atsargiai stumkite ruošinį link pjovimo disko, išilgai prapjovos kreiptiklio.
 - (1) Kai prapjovos plotis yra 40 mm arba didesnis, naudokite stūmiklį.

Pav.44

- (2) Jeigu prapjova siauresnė nei 40 mm ir stūmiklio nenaudokite, nes jis atsitrenks į pjovimo disko apsaugą. Naudokite pagalbinį kreiptuvą ir stūmimo trinkelę.

Tvirtai prie ant stalo esančio prapjovos kreiptuvo laikiklio priveržkite pagalbinį kreiptuvą.

Stumkite ruošinį ranka, kol nuo stalo krašto liks maždaug 25 mm galas. Toliau stumkite, naudodami ant pagalbinio kreiptuvo viršaus esančią stūmimo trinkelę, kol pabaigsite pjauti.

Pav.45

Įrankio nešimas

Pav.46

Patikrinkite, ar įrankis išjungtas. Stalas privalo būti užfiksuotas viršutinėje padėtyje. Užveržkite diską 0° įstrižumo kampu, o sukiojamą pagrindą - tinkamu nuožulnumo kampu. Iki galo nuleiskite rankenėlę į žemiausią padėtį, visiškai įstumdami fiksavimo smaigą. Įrankį neškite laikydami už pagrindo, iš abiejų pusių, kaip parodyta piešinyje. Jeigu nuimsite laikiklius, dulkių maišelį ir t.t., įrankį nešti bus lengviau.

Pav.47

⚠DĖMESIO:

- Prieš nešdami įrankį, būtinai užtvirtinkite visas judamas dalis.

TECHNINĖ PRIEŽIŪRA

⚠DĖMESIO:

- Prieš apžiūrėdami ar taisydami įrenginį visada patikrinkite, ar jis išjungtas, o laido kištukas - ištrauktas iš elektros lizdo.
- Niekada nenaudokite gazolino, benzino, tirpiklio, spirito arba panašių medžiagų. Gali atsirasti išblukimų, deformacijų arba įtrūkimų.

⚠ISPĖJIMAS:

- NORėdami, kad įrankis puikiai ir suagiai veiktų, nuolat tikrinkite, ar jo pjovimo diskas aštrus ir švarus.

Pjovimo kampo nustatymas

Šis įrankis gamykloje buvo kruopščiai nustatytas ir sulygiuotas, tačiau jo neprižiūrint, sulygiavimas gali išsireguliuoti. Jeigu įrankis sulygiuotas netinkamai, atlikite tokius veiksmus:

1. Nuožulnus kampas

Pav.48

Atlaisvinkite rankenėlę, užtvirtinančią sukiojamą pagrindą. Pasukite sukiojamą pagrindą taip, kad rodyklė kampinėje skalėje rodytų 0°. Užveržkite rankenėlę ir galiniu raktu atlaisvinkite kreiptuvą laikančius šešiakampius varžtus.

Iki galo nuleiskite rankenėlę ir užfiksuokite ją žemiausioje padėtyje, įstumdami fiksavimo smaigą. Trikampę liniuotę, kampainių ir t.t. nustatykite statų kampą tarp pjovimo disko ir kreiptuvo priekio. Po to tvirtai užveržkite šešiakampius varžtus, pradėdami nuo dešiniojo.

Pav.49

2. Įstrižasis kampas

Pav.50

(1) 0° įstrižumo kampas

Iki galo nuleiskite rankenėlę ir užfiksuokite ją žemiausioje padėtyje, įstumdami fiksavimo smaigą. Atlaisvinkite įrankio gale esančią svirtelę. Norėdami pakreipti pjovimo diską į dešinę, du ar tris apsisukimus pasukite 0° įstrižo kampo reguliavimo varžtą, esantį sukiojamo pagrindo dešinėje, sukdami pagal laikrodžio rodyklę.

Tiksliai nustatykite pjovimo disko kraštą ir sukiojamo pagrindo paviršių stačiu kampu, naudodami trikampę liniuotę, kampainį ir t.t., prieš laikrodžio rodyklę sukdami 0° įstrižo kampo reguliavimo varžtą.

Pav.51

Patikrinkite, ar ant sukiojamo pagrindo esanti rodyklė rodo 0° kampą įstrižumo skalėje, esančioje ant rankenėlės. Jeigu rodyklė nerodo 0° kampo, atsukite varžtą, kuris laiko rodyklę ir pareguliuokite ją, kad ji rodytų 0° kampą.

Pav.52

(2) 45° įstrižumo kampas

Pav.53

Nustatykite 45° įstrižą kampą tik po to, kai nustatysite 0° įstrižumo kampą. Norėdami nustatyti 45° įstrižą kampą, atlaisvinkite svirtelę ir iki galo į kairę pakreipkite pjovimo diską. Patikrinkite, ar ant rankenėlės esanti rodyklė rodo 45° kampą įstrižumo skalėje, esančioje ant rankenėlės. Jeigu rodyklė nerodo 45° kampo, sukite rankenėlės kairėje esantį šio kampo reguliavimo varžtą, kol rodyklė rodytų 45° kampą.

Anglinių šepetėlių keitimas

Pav.54

Periodiškai išimkite ir patikrinkite anglinius šepetėlius. Pakeiskite juos, kai nusidėvi iki 3 mm ilgio. Laikykite anglinius šepetėlius švarius ir laisvai įslenkančius į laikiklius. Abu angliniai šepetėliai turėtų būti keičiami tuo pačiu metu. Naudokite tik identiškus anglinius šepetėlius.

Jei norite nuimti šepetėlių laikiklių dangtelius, pasinaudokite atsuktuvu. Išimkite sudėvėtus anglinius šepetėlius, įdėkite naujus ir įtvirtinkite šepetėlį laikiklio dangtelį.

Pav.55

Po naudojimo

- Pabaigę darbą, skudurėliu nuvalykite prie įrankio prilipusias atplaišas ir dulkes. Atitinkamai pagal anksčiau skyriuje „Pjovimo disko apsauga“ išdėstytus nurodymus, pjovimo disko apsaugos turi būti laikomos švariai. Judamas dalis patepkite mašinine alyva, kad jos nerūdytų.

Kad gaminyt būtų SAUGUS ir PATIKIMAS, jį taisyti, apžiūrėti ar vykdyti bet kokią kitą priežiūrą ar derinimą turi įgaliotasis kompanijos „Makita“ techninės priežiūros centras; reikia naudoti tik kompanijos „Makita“ pagamintas atsargines dalis.

PASIRENKAMI PRIEDAI

⚠DĖMESIO:

- Su šiaame vadove aprašytu įrenginiu „Makita“ rekomenduojama naudoti tik nurodytus priedus ir papildomus įtaisus. Jeigu bus naudojami kitokie priedai ar papildomi įtaisai, gali būti sužaloti žmonės. Priedus arba papildomus įtaisus naudokite tik pagal paskirtį.

Jeigu norite daugiau sužinoti apie tuos priedus, kreipkitės į artimiausią „Makita“ techninės priežiūros centrą.

- Plieniniai pjovimo diskai ir diskai su karbidu padengtais galais
- Spaustuvių komplektas (Horizontalus spaustuvas)
- Vertikalus spaustuvas
- 13 nr. galinis raktas
- Laikiklio komplektas
- Dulkių surinkimo maišelis
- Trikampė liniuotė
- Peilio gaubtas
- Stūmimo lazda
- Liniuotės komplektas (prapjovos kreiptuvus)

PASTABA:

- Kai kurie sąraše esantys priedai gali būti pateikti įrankio pakuotėje kaip standartiniai priedai. Jei įvairiose šalyse gali skirtis.

EESTI (algsed juhised)

Üldvaate selgitus

1-1. Polt	18-3. Saetera	35-1. Alapiire
2-1. Alumine terakaitse A	18-4. Sisemine flanš	36-1. Kinnitusrakise latt
2-2. Ülemine terakaitse	18-5. Völl	36-2. Kinnitusrakise varras
2-3. Alumine terakaitse B	18-6. Rõngas	36-3. Juhtpiire
3-1. Alumine terakaitse A	19-1. Ülemine terakaitse	36-4. Hoidik
3-2. Ülemine terakaitse	19-2. Lõhestusnuga	36-5. Kinnitusrakise nupp
3-3. Kruvi	19-3. Nupp	36-6. Kruvi
3-4. Kuuskantpolt	20-1. Kuuskantpoldid	37-1. Kinnitusrakise nupp
3-5. Käepide	21-1. Tera laius	37-2. Eend
3-6. Hoob	21-2. Lõhestusnuga	37-3. Kinnitusrakise völli
4-1. Eerungiplaadi ülapind	21-3. Kuuskantpolt	37-4. Tald
4-2. Tera kaugem osa	22-1. Piirde hoidik	38-1. Kinnitusrakis
4-3. Juhtpiire	22-2. Juhtrööbas ülalaua	39-1. Kinnitusrakis
5-1. Osuti	22-3. Pitskrugi (A)	40-1. Kinnitusrakis
5-2. Lukustushoob	22-4. Pitskrugi (B)	40-2. Distantasklots
5-3. Käepide	22-5. Lõikejuhtjoonlaud	40-3. Juhtpiire
5-4. Eerungiskaala	23-1. Lõikejuhtjoonlaud	40-4. Aluminiiumekstrusioon
6-1. Hoob	24-1. Lõikejuhtjoonlaud	40-5. Distantasklots
7-1. Hoob	24-2. Piirde hoidik	41-1. Terakate
7-2. Kaldenurga skaala	24-3. Joon, millega joondada	41-2. Väike tüübel
7-3. Osuti	24-4. Saetera	41-3. Alapiire
8-1. Toitelüliti	24-5. Ülalaud	42-1. Esikülje/servaga paralleelne
8-2. Lambi lüliti	24-6. Töödeldav detail	42-2. Auk (läbimõõduga 7 mm)
8-3. Laseri lüliti	25-1. Lõikejuhtjoonlaud	43-1. Pitskrugi
9-1. Lamp	25-2. Piirde hoidik	44-1. Tõukevarras
10-1. Laseri lüliti	25-3. Saetera	45-1. Lisapiire
11-1. Hoob	26-1. Lõikejuhtjoonlaud	45-2. Tõukeklots
11-2. Nupp	26-2. Piirde hoidik	46-1. Stoppnõel
12-1. Stoppnõel	26-3. Nelikantmutter	48-1. Kuuskantpolt
13-1. Alumine terakaitse A	26-4. Pitskrugi (A)	49-1. Kolmnurkjoonlaud
13-2. Alumine terakaitse B	26-5. Pitskrugi (B)	49-2. Käepide
13-3. Ülalaud	26-6. Tihend	49-3. Juhtpiire
13-4. Mootorikere	27-1. Skaala	50-1. Eerungiplaat
13-5. Käepide	28-1. Lõikejuhtjoonlaud	50-2. Hoob
14-1. Keskmise kate	28-2. Piirde hoidik	50-3. 0° reguleerimispol
14-2. Otsmutrivõti	28-3. Reguleerkrugi	51-1. Kolmnurkjoonlaud
14-3. Kuuskantpolt	29-1. Lõikejuhtjoonlaud	51-2. Saetera
14-4. Alumine terakaitse A	29-2. Saetera	51-3. Eerungiplaadi ülapind
15-1. Otsmutrivõti	29-3. Ülemine terakaitse	52-1. Latt
15-2. Völlilukk	30-1. Tolmuotsak	52-2. Kaldenurga skaala
15-3. Kuuskantpolt	30-2. Tolmukott	52-3. Osuti
16-1. Terakaitse B	30-3. Fiksaator	52-4. Eerungiplaat
16-2. Saetera	31-1. Tolmukott	53-1. Hoob
17-1. Terakorpus	31-2. Fiksaator	53-2. Latt
17-2. Nool	32-1. Tolmuimeja	53-3. Osuti
17-3. Saetera	32-2. Terakate	53-4. 45° kaldenurga reguleerimispol
17-4. Nool	33-1. Tolmuimeja	55-1. Kruvikeeraja
18-1. Kuuskantpolt	34-1. Tugi	55-2. Harjahoidiku kate
18-2. Välimine flanš	34-2. Eerungiplaat	

TEHNILISED ANDMED

Mudel	LH1201FL
Tera läbimõõt	305 mm
Saelehe paksus	1,9 mm või alla selle
Augu läbimõõt	
Kõik riigid väljaspool Euroopat	25,4 mm
Euroopa riigid	30 mm
Max lõikeulatus (K x L) tera läbimõõduga 305 mm eeringsaarežiimis	

Fassetnurk	Eeringunurk	
	90°	45° (vasakult paremale)
90°	95 mm x 155 mm	95 mm x 110 mm
	62 mm x 200 mm	62 mm x 135 mm
45°	64 mm x 155 mm	64 mm x 65 mm
	40 mm x 200 mm	40 mm x 85 mm

Max lõikeulatus 90° lausaarežiimis (saepingirežiimis)	52 mm
Pöörlemissagedus koormuseta (min ⁻¹)	3 800
Laseri tüüp	Punane laser 650 nm, < 1 mW (laseri klass 2)
Laua suurus (L x P)	307 mm x 465 mm
Mõõtmed (P x L x K)	610 mm x 535 mm x 692 mm
Netomass	20,9 kg
Kaitseklass	□/II

- Meie jätkuva teadus- ja arendustegevuse programmi tõttu võidakse siin antud tehnilisi andmeid muuta ilma ette teatamata.
- Tehnilised andmed võivad olla riigiti erinevad.
- Kaal vastavalt EPTA protseduurile 01/2003

END292-5



Sümbolid

Järgnevalt kirjeldatakse seadmetel kasutatavaid tingimärke. Veenduge, et olete nende tähendusest aru saanud enne seadme kasutamist.



- Lugege kasutusjuhendit.



- KAHEKORDNE ISOLATSIOON



- Vältimaks õhkupaiskumise ohtu tekkida võivad kehavigastust, jätkake pärast lõikamiste teostamist saepea all hoidmist, kuni lõiketera on täielikult seiskunud.



- Tööriista kasutamisel nurgasae režiimil kinnitage ülemine laud kõige ülemisse asendisse, nii et saetera ei ulatu välja ülemise laua pealmisest kihist.



- Ärge asetage kätt ega sõrmi lõiketera lähedusse.



- Ohutuse tagamiseks eemaldage laualt laastud, väikesed tükid jne enne toimingu teostamist.



- Seadke ABIJUHTJONLAUD alati vasakpoolsesse asendisse, kui teostate vasakule kaldu lõikamisi. Selle nõude eiramine võib põhjustada operaatorile tõsise kehavigastuse.



- Ärge vaadake kunagi laserkiirtesse. Otsene laserkiir võib kahjustada teie silmi.

Üksnes ELI liikmesriikidele

Ärge käideldage kasutuskõlbmatuks muutunud elektriseadmeid koos olmejäätmetega! Vastavalt Euroopa Parlamendi ja Nõukogu direktiivile elektri- ja elektroonikaseadmete jäätmete kohta ning direktiivi nõuete kohaldamisele liikmesriikides tuleb kasutuskõlbmatuks muutunud elektriseadmed koguda eraldi ja keskkonnasäästlikult korduskasutada või ringlusse võtta.

ENE060-1

Ettenähtud kasutamine

Tööriist on ette nähtud puidu täpseks sirgjooneliseks lõikamiseks ja (ainult nurgasaeana kasutamisel alumisel laual) faasimiseks.

ENF002-2

Toiteallikas

Seadet võib ühendada ainult andmesildil näidatud pingele vastava pingega toiteallikaga ning seda saab kasutada ainult ühefaasilisel vahelduvvoolutoitel. Seadmel on kahekordne isolatsioon ning seega võib seda kasutada ka ilma maandusjuhtmeta pistikupessa ühendatult.

ENEG905-1

Müra

Tüüpiline A-korrigeeritud müratase vastavalt EN61029:

Mudel LH1201FL 220V - 240V

Mürarõhutase (L_{PA}): 93 dB (A)
Müravõimsustase (L_{WA}): 106 dB (A)
Määramatus (K): 3 dB (A)

Mudel LH1201FL 110V

Mürarõhutase (L_{PA}): 95 dB (A)
Müravõimsustase (L_{WA}): 108 dB (A)
Määramatus (K): 3 dB (A)

Kandke kõrvakaitsmeid

ENH003-15

Ainult Euroopa riigid

EÜ vastavusdeklaratsioon

Makita deklareerib, et alljärgnev(ad) masin(ad):

Masina tähistus:

Töölauale kinnitav eerungisaag

Mudeli Nr/ Tüüp: LH1201FL

Vastavad alljärgnevatele Euroopa Parlamendi ja nõukogu direktiividele:

2006/42/EC

Need on toodetud vastavalt järgmistele standarditele või standardiseeritud dokumentidele:

EN61029

Tehniline fail, mis on koosõlas direktiiviga 2006/42/EÜ, on saadaval ettevõttes:

Makita, Jan-Baptist Vinkstraat 2, 3070, Belgia

31.7.2015



000331

Yasushi Fukaya
Direktor

Makita, Jan-Baptist Vinkstraat 2, 3070, Belgia

GEA010-1

Üldised elektritööriistade ohutushoiatused

⚠ HOIATUS Lugege läbi kõik ohutushoiatused ja juhised. Hoiatuste ja juhiste mittejärgmine võib põhjustada elektrišokki, tulekahju ja/või tõsisid vigastusi.

Hoidke alles kõik hoiatused ja juhised edaspidisteks viideteks.

ENB088-5

TÖÖLAUALE KINNITATAVA EERUNGISAE OHUTUSHOIATUS

NII NURGASAE REŽIIMIS KUI KA LAUASAE (SAEPINGI) REŽIIMIS

1. Enne töö alustamist kontrollige hoolikalt, ega lõiketeral pole pragusid või deformatsioone. Vahetage kahjustunud lõiketera kohe välja.
2. Ärge töötage saega, kui selle kaitsepiirdeid ja lõhestusnuga ei paikne õigel kohal, eriti pärast režiimi vahetamist. Enne igat kasutuskorda kontrollige, kas lõiketera kaitsepiirdeid sulguvad

nõuetekohaselt. Ärge töötage saega, kui lõiketera kaitsepiirdeid ei liigu vabalt ega sulgu kohe. Ärge klammerdage ega siduge lõiketera kaitsepiirdeid avatud asendisse. Lõiketera kaitsepiirete igasugust tavapäratut toimimist tuleb kohe korrigeerida.

3. Kasutage ainult tootja poolt kindlaks määratud saeteri, mis vastavad standardile EN847-1. Lõikesoone laius peab olema suurem kui lõhestusnoa paksus ja lõiketera põhiosa peab olema õhem kui lõhestusnoa paksus.
4. Ärge kasutage kiirlõiketerasest valmistatud saeterasid.
5. Kasutage silmakaitseid.
6. Kandke kuulmiskaitsmeid, et vähendada kuulmiskaotuse ohtu.
7. Kandke kindaid saeterade (saeteri tuleb võimaluse korral alati kanda hoidikus) ja karedate materjalide käsitsemisel.
8. Saagimisel ühendage tööriist tolmu kogumisseadmega.
9. Varustage ennast alati tõukurtokiga.
10. Hoidke põrand tööriista asetuskohta ümbruses hooldatuna ja vaba lahtistest materjalidest, nt laastud ja mahalõigatud tükid.
11. Operaator on saanud piisava väljaõppe tööriista kasutamiseks, reguleerimiseks ja talitluseks.
12. Enne sae jätmist järelevalveta seisake see ja ühendage vooluallikast lahti.
13. Mõra vähendamiseks veenduge alati, et lõiketera on terav ja puhas.
14. Kasutage ainult selliseid saeteri, millele märgitud maksimaalne kiirus on võrdne tööriistale märgitud koormuseta kiirusega või sellest kõrgem.
15. Kui tööriist on varustatud laseri või LED-iga, siis ärge asendage neid teist tüüpi laseri või LED-iga. Laske parandustööd teostada volitatud teeninduskeskuses.
16. Ärge eemaldage mahalõigatud tükke ega teisi töödeldava detaili osi lõikamispiirkonnast sel ajal, kui tööriist töötab kaitsekatteta saeteraga.
17. Tööriista ei tohiks kasutada soonte lõikamiseks, sulundamiseks ega kanalite sisselõikamiseks.
18. Enne tööriista kandmist katke saetera ülemine osa kinni ülemise kaitsepiirdega ja kinnitage kõik liukuvad osad. Tööriista tõstmise või kandmise ajal ärge kasutage kaitsepiiret kandesangana.
19. Lõiketera paigaldamisel või enne seda puhastage võlli, äärikuid (eriti nende paigalduspinda) ja kuuskantpolti ning olge ettevaatlik vältimaks nende vigastamist. Nende osade kahjustused võivad põhjustada ketta purunemise. Väär paigaldus võib põhjustada lõiketera vibratsiooni/vibamise või libisemise. Kasutage ainult äärikuid, mis on mõeldud kasutamiseks koos antud tööriistaga.
20. Kasutage alati selles kasutusjuhendis soovitatud tarvikuid. Sobimatute tarvikute nagu lihvketaсте kasutamine võib põhjustada kehavigastuse.

21. Valige saetera vastavalt lõigatavale materjalile.
 22. Vältige sisselõikamist metallobjectidesse, nagu naelad ja kruvid. Enne toimingu teostamist kontrollige töödeldavat detaali ja eemaldage sellest kõik naelad, kruvid ja muud võrkehad.
 23. ENNE lõikamist koputage töödeldavast detailist välja mis tahes lahtised oksakohad.
 24. Ärge kasutage tööriista tuleohtlike vedelike või gaaside läheduses.
 25. Enda ohutuse tagamiseks eemaldage tööpiirkonnast ja laualt laastud, väikesed tükid jne enne tööriista vooluvõrku ühendamist ja toimingu alustamist.
 26. Vältige käte sattumist saetera liikumisteele, seadke iseennast ja juuresolija väljaspool saetera liikumisteed asuvalle positsioonile ning mitte saetera taha. Vältige kokkupuudet mis tahes vabakäigul liikuva lõiketeraga. See võib põhjustada tõsiseid kehavigastusi ning ärge kunagi küünitage ümber saetera.
 27. Olge alati valvas, eriti korduvate ja monotoonsete toimingute teostamisel. Ärge laske end petta näilisest turvatundest. Lõiketerad on äärmiselt halastamatud.
 28. Enne lüliti sissevajutamist veenduge, et völliiluk on vabastatud.
 29. Enne tööriista kasutamist tegelikus töökeskkonnas laske sellel mõnda aega töötada. Jälgige vibratsiooni või vibamist, mis võib tähendada väärat paigaldust või halvasti tasakaalustatud lõiketera.
 30. Enne lõikamist oodake, kuni lõiketera saavutab täiskiiruse.
 31. Kui märkate midagi ebaharilikku, peatage töö viivitamatult.
 32. Enne töödeldava detaali liigutamist või seadete muutmist lülitage tööriist välja ja oodake, kuni saetera seiskub.
 33. Enne lõiketera vahetamist ja tööriista hooldamist või siis, kui tööriista ei kasutata, tõmmake toitejuhe voolukontaktist välja.
 34. Töö käigus tekkinud tolm võib sisaldada kemikaale, mida teatakse kui vähki-, sünnidefekte või muid soo jätkamisega seotud kahjustusi tekitavaid. Mõned näited selliste kemikaalide kohta on:
 - plii pliipõhise värviga kaetud materjalist ja
 - arseen ning kroom keemiliselt töödeldud saematerjalist.
- Olenevalt sllest, kui sageli te seda tüüpi tööga kokku puutute, varieerub ka riski suurus haigestuda eespool nimetatud haigustesse, mida nende ainete mõju all viibimine võib põhjustada. Nimetatud kemikaalide mõju vähendamiseks: töötage hästi ventileeritavas piirkonnas ja kasutage heakskiidetud kaitsevahendeid, nagu näiteks spetsiaalselt mikroosakeste filtreerimiseks mõeldud tolmumaske.
35. Isegi siis, kui tööriista kasutatakse vastavalt juhistele, pole võimalik kõrvaldada kõiki jääkoho tegureid. Seoses tööriista konstruktsiooni ja kujundusega võivad esineda järgmised ohud:
 - Tervisekahjustus, mida põhjustab käsivarrele/käelabale mõjuv vibratsioon juhul, kui elektritööriista kasutatakse pikema aja jooksul ning seda ei kasutata ega hooldata nõuetekohaselt.
 - Kehavigastus või kahjustus, mille on põhjustanud tööriista nõuetekohaselt kinnitamata tarvikud, mis võivad elektritööriistast ootamatult välja libiseda või selle küljest lahti tulla, kuna need on kahjustunud, kulunud või valesti monteeritud.
- NURGASAE REŽIIMIS KASUTAMISEL:**
36. Asendage sisselõiget korrigeeriv plaat, kui see on kulunud.
 37. Käte ja sõrmedega saetera läheduses töötamise vältimiseks kasutage tõukurtokki või -plokki.
 38. Veenduge, et õlg on kaldlõikamise ajal kindlalt fikseeritud. Õla fikseerimiseks pingutage hooba päripäeva.
 39. Ärge teostage ühtki toimingut kinnitamata detailiga. Töödeldav detail peab olema kõigi toimingute ajal kruustangidega kindlalt kinnitatud vastu pöördalust ja juhtpiiret. Ärge kunagi kasutage töödeldava detaili kinnihoidmiseks käsi.
 40. Enne igat lõiget veenduge, et tööriist on stabiilne.
 41. Vajadusel kinnitage tööriist tööpingi külge.
 42. Toestage pikki töödeldavaid detaile sobivate lisatugedega.
 43. Ärge kunagi lõigake nii väikest töödeldavat detaili, mida ei saa rakisega kindlalt kinni hoida. Valesti hoitud töödeldav detail võib põhjustada tagasilöögi ja raske kehavigastuse.
 44. Kasutage saagi ainult puidu, alumiiniumi või teiste sarnaste materjalide lõikamiseks.
 45. Veenduge, et pöördalus on õigesti kinnitatud, nii et see töötamise ajal ei liigu.
 46. Veenduge, et lõiketera ei puuduta pöördalust oma madalaimas asendis ja ei satu kokkupuutesse töödeldava detailiga enne lüliti sisselülitamist.
 47. Hoidke tööriista kindlalt käes. Olge teadlik, et käivitamisel ja seiskamisel liigub saag veidi üles või alla.
- LAUASAE (SAEPINGI) REŽIIMIS KASUTAMISEL:**
48. Veenduge, et õlg on tööasendis kindlalt fikseeritud. Õla fikseerimiseks pingutage hooba päripäeva.
 49. Veenduge, et saepingi laud on kindlalt fikseeritud valitud kõrgusel.
 50. Ärge teostage ühtegi toimingut ainult käte abil. Ainult käte abil tähendab oma käte kasutamist töödeldava detaili toetamiseks või juhtimiseks juhtjoonlava kasutamise asemel.

51. Veenduge, et lõiketera ei puuduta lõhestusnuga ega töödeldavat detaili enne lüliti sisselülitamist.
52. Pöörake erilist tähelepanu TAGASILÖÖGI riski vähendamise juhiste. TAGASILÖÖK on äkiline reaktsioon kinnikiilunud, kinnipigistatud või orientatsiooni kaotanud saeterale. TAGASILÖÖK põhjustab töödeldava detaili väljatõukumist tööriistast tagasi operaatori suunas. TAGASILÖÖGID VÕIVAD PÕHJUSTADA TÕSISE KEHAVIGASTUSE. Vältige TAGASILÖÖKE, kasutades teravaid lõiketerasid, hoides juhtjoonlauda paralleelselt lõiketeraga, hoides lõhestusnuga ja terapiiret omal kohal ja töökorras, mitte vabastades töödeldavat detaili enne, kui te pole seda kogu tee ulatuses lõiketera alt läbi tõganud, ja mitte lõigates töödeldavat detaili, mis on väändunud või kõverdunud või millel puudub sirge serv juhtimaks seda piki juhtjoonlauda.
53. Vältige järsku, kiiret etteandmist. Raskete töödeldavate detailide lõikamisel andke neid ette võimalikult aeglaselt. Ärge painutage ega väänake töödeldavaid detaile nende etteandmisel. Kui lõiketera seisub või kiilub kinni töödeldavas detailis, lülitage tööriist viivitamatult välja. Tõmmake tööriista toitejuhe voolukontaktist välja. Seejärel kõrvaldage ummistus.

HOIDKE JUHEND ALLES.

△HOIATUS:

ÄRGE laske mugavusel või toote kasutamisharjumustel (mis on saadud korduva kasutuse jooksul) asendada vankumatut toote ohutuseeskirjade järgimist. VALE KASUTUS või käesoleva kasutusjuhendi ohutusnõuete eiramine võib põhjustada tõsiseid vigastusi.

PAIGALDAMINE

△HOIATUS:

Hoidke pörand töötamispiirkonnas tasasena ja vabana prahist (nt laastudest ja puidutükkidest).

Paigaldamine lauale

Tööriist tuleks kahe poldi abil tasasele ja stabiilsele pinnale kinnitada, kasutades tööriista alusel olevaid poldiauke. See aitab vältida kummuliminekut ja võimalikke vigastusi.

Joon.1

FUNKTSIONAALNE KIRJELDUS

△HOIATUS:

- Kandke alati hoolt selle eest, et tööriist oleks enne reguleerimist ja kontrollimist välja lülitatud ja vooluvõrgust lahti ühendatud.

Terakaitse

Joon.2

△HOIATUS:

- Veenduge, et käepidet ei saa selle lähedal olevat hooba vasakule lükkamata langetada.
- Veenduge, et alumised terakaitsemed A ja B ei avane, kui käepideme lähedal olev hoob pole lükatud kõrgeimasse asendisse.

Käepideme langetamisel ja samal ajal hooba vasakule lükkamisel tõuseb alumine terakaitse A automaatselt. Alumised terakaitsemed on varustatud tagasitõmbevedruga, naastes pärast lõike sooritamist ja käepideme tõstmist oma algele kohale. Ülemine terakaitse langeb pärast töödeldava detaili enda alt läbi laskmist töölaua pinnale. ÄRGE KUNAGI TÕKESTAGE EGA EEMALDAGE ALUMISI TERAKAITSEMEID, ALUMISE TERAKAITSEME KÜLGJE KINNITUVAT VEDRU EGA ÜLEMIST TERAKAITSET.

Teie enda turvalisuse huvides hoidke kõik terakaitsemed heas seisukorras. Igasugune kõrvalekalle terakaitsete töös tuleb koheselt kõrvaldada. Kontollige alumiste terakaitsete tagasitõmbevedrude töökorra. ÄRGE KUNAGI TÕRIISTA KASUTAGE, KUI ALUMINE TERAKAITSE, VEDRU VÕI ÜLEMINE TERAKAITSE ON VIGASTATUD, DEFECTNE VÕI EEMALDATUD. SEE ON ÄÄRMISELT OHTLIK NING VÕIB PÕHJUSTADA RASKEID KEHAVIGASTUSI.

Kui mõni neist läbipaistvatest terakaitsetest määrduv või kui neile koguneb nähtavust halvendav saepuru, lahutage saag vooluvõrgust ja puhastage kaitsmeid hoolikalt niiske lapi abil. Ärge kasutage plastist kaitsmete puhastamiseks lahusteid ega naftapõhiseid puhastusaineid.

Kui alumine terakaitse A on eriti määrduv ja selle läbinähtavus on vähenenud, siis toimige järgmiselt. Fikseerige töölaud lõpuni väljatõmmatud asendisse, tõstke käepide kõrgeimasse asendisse, vajutage (kui käepide on kõrgeimas asendis) kinnitustihvt lõpuni sisse ja keerake kaasasoleva otsmutrivõtme abil keskmist katet hoidev kuuskantpolt lahti. Keerake kuuskantpolti vastupäeva ja tõstke alumine terakaitse A ja keskmine kate üles, lükates samal ajal hooba vasakule. Nüüd, mil alumine terakaitse A on sellises asendis, saab seda põhjalikumalt ja tõhusamalt puhastada. Pärast puhastamist korra ülatoodud protseduuri vastupidises järjekorras ning keerake polt kinni. Ülemise terakaitse puhul keerake seda hoidev kruvi kruvikeeraja abil lahti ja eemaldage ülemine terakaitse. Pärast puhastamist paigaldage see alati korralikult tagasi, keerates kruvi sel määral kinni, et ülemine terakaitse saaks sujuvalt üles ja alla liikuda.

Kui mõne nimetatud kaitsme värv UV-kiirguse või vanaduse tõttu moonduv, võtke ühendust Makita teeninduskeskusega.

Joon.3

Maksimaalse saagimisjõudluse säilitamine

Joon.4

Tööriist on tehases reguleeritud maksimaalsele saagimisjõudlusele 305 mm saetera kasutamisel.

⚠HOIATUS:

- Pärast uue tera paigaldamist veenduge alati, et kui käepide on madalaimas asendis, ei puutuks tera üheski asendis vastu alust. Selle kontrollimiseks lahutage tööriist kindlasti vooluvõrgust.

Eerunginurga reguleerimine

Joon.5

Keerake pide vastupäeva lahti. Keerake eerungiplaati, vajutades samal ajal lukustushoova alla. Kui olete viinud pideme asendisse, kus osuti näitab eerungiskaalal soovitud nurka, keerake pide päripäeva korralikult kinni.

⚠HOIATUS:

- Eerungiplaadi keeramisel tõstke käepide kindlasti kõrgeimasse asendisse.
- Pärast eerunginurga reguleerimist kinnitage eerungiplaat pideme abil alati korralikult.

Kaldenurga reguleerimine

Joon.6

Joon.7

Eerunginurga reguleerimiseks keerake tööriista taga asuv hoob vastupäeva lahti.

Suruge käepidet vasakule, et kallutada saetera, kuni osuti näitab kaldenurga skaalal soovitud nurka. Seejärel keerake hoob varda kinnitamiseks korralikult päripäeva kinni.

⚠HOIATUS:

- Tera kallutamisel tõstke käepide kindlasti kõrgeimasse asendisse.
- Pärast kaldenurga reguleerimist kinnitage latt alati korralikult, keerates hooba päripäeva.

Lüliti funktsioneerimine

Joon.8

⚠HOIATUS:

- Enne töö alustamist veenduge, et tööriista saab lülitada sisse ja välja.

Tööriista käivitamiseks vajutage sisselülitusnuppu ON (I). Seiskamiseks vajutage väljalülitusnuppu OFF (O).

Lampide süütamine

Joon.9

Tule süütamiseks vajutage lüliti ülemist osa, kustutamiseks alumist osa.

⚠HOIATUS:

- Ärge vaadake otse valgusesse ega valgusallikat.

MÄRKUS:

- Kasutage lambiklaasilt mustuse ära pühkimiseks kuiva riidelappi. Olge seda tehes ettevaatlik, et

lambiklaasi mitte kriimustada, sest vastasel korral võib valgustus väheneda.

Laserkiire funktsioon

Joon.10

⚠HOIATUS:

- LASERKIIRGUS
Kiirt mitte vaadata.

Laserkiire sisselülitamiseks vajutage lüliti ülemist osa (I). Laserkiire väljalülitamiseks vajutage lüliti alumisele osale (O).

Ülalaua ülemise ja alumise asendi reguleerimine

Joon.11

Ülalaua ülemise ja alumise asendi reguleerimiseks lõdvendage kahte hooba, keerates neid vastupäeva, ja seejärel keerake nuppu. Ülalaua tõstmiseks keerake nuppu päripäeva. Ülalaua langetamiseks keerake nuppu vastupäeva. Pärast reguleerimist pingutage hoobasid tugevalt.

⚠HOIATUS:

- Eerungsaarežiimi kasutamisel seadke ülalaud kõrgeimasse asendisse, lausaarežiimi (tööpingirežiimi) kasutamisel soovitud asendisse.

KOKKUPANEK

⚠HOIATUS:

- Kandke alati enne tööriistal mingite tööde teostamist hoolt selle eest, et see oleks välja lülitatud ja vooluvõrgust lahti ühendatud.

Saelehe paigaldamine ja eemaldamine

⚠HOIATUS:

- Kandke alati hoolt selle eest, et tööriist oleks enne tera paigaldamist või eemaldamist välja lülitatud ja vooluvõrgust lahti ühendatud.
- Tera paigaldamiseks ja eemaldamiseks kasutage ainult kaasasolevat Makita otsmutrivõtit. Vastasel korral võib kuuskantpoldi kinnitus osutada liiga tugevaks või jääda ebapiisavaks. See võib tekitada vigastusi.

Fikseerige ülalaud kõrgeimasse asendisse.

Käepideme kinnitamiseks ülestõstetud asendisse suruge kinnitustihvt sisse.

Joon.12

Joon.13

Seejärel keerake keskmist katet kinnihoidev kuuskantpolt otsmutrivõtme abil vastupäeva lahti. Tõstke alumine terakaitse A ja keskmine kate üles, lükates samal ajal käepideme läheduses asuvat hooba vasakule.

Joon.14

Vajutage võlli lukustamiseks võllilukku ja keerake kuuskantpolt otsmutrivõtme abil päripäeva lahti. Seejärel eemaldage kuuskantpolt, välimine flanš ja tera.

Joon.15

Tera paigaldamiseks asetage see ettevaatlikult võllile, veendudes et tera pinnal oleva noole suund kattub terakorpusel oleva noole suunaga. Paigaldage välimine flanš ja kuuskantpolt ning keerake seejärel kuuskantpolt (vasakkeermega) otsmutrivõtme abil vastupäeva tugevasti kinni, surudes samal ajal võllilukku.

Joon.16

Joon.17

Joon.18

△HOIATUS:

- Tehases on võllile paigaldatud 25,4 mm või 30 mm välisläbimõõduga rõngas. Enne tera asetamist võllile veenduge alati, et võllile on paigaldatud antud tera võlliavaga sobiv rõngas.

Viige alumine terakaitse A ja keskmine kate tagasi algasendisse. Seejärel keerake kuuskantpolt keskmise katte fikseerimiseks päripäeva kinni. Tõstke terakaitse B lõpuni üles ja seda üleval hoides kinnitage korralikult pitskruviga. Langetage käepide, et veenduda alumiste terakaitsete korralikus liikumises. Enne lõike teostamist veenduge, et võllilukk on võlli vabastanud.

Lõhestusnoa reguleerimine

Joon.19

Enne lõhestusnoa reguleerimist lõdvendage kahte hooba, keerates neid vastupäeva, ja viige ülalaud langetatud asendisse, keerates nuppu vastupäeva. Seejärel fikseerige ülalaud, pingutades kahte hooba uuesti tugevalt, nagu joonisel on näidatud.

Lõhestusnoa ja terahammaste vahele peab jääma ligikaudu 4-5 mm vahe. Reguleerige lõhestusnuga ülaltoodud arvestades, keerates kaks kuuskantmutrit kuuskant-otsmutrivõtme abil vastupäeva lahti ning mõõtes vahemaa välja. Keerake kuuskantmutrid korralikult kinni ja veenduge enne lõikama asumist, et ülemine terakaitse töötab sujuvalt.

Joon.20

Lõhestusnuga on enne tehases tarmimist paigaldatud nii, et tera ja lõhestusnuga on sirgjoonel.

Joon.21

△HOIATUS:

- Kui tera ja lõhestusnuga pole korralikult joondatud, võib töö käigus esineda tera ohtlikku kinnijäämist lõikesoonde. Veenduge, et lõhestusnuga asetseb (ülaltvaates) terahammaste mõlema välistipu vahel. Kui kasutate korralikult joondamata lõhestusnoaga tööriista, riskite raskete kehavigastustega. Kui need pole mingil põhjusel joondatud, laske tööriist alati volitatud Makita teeninduskeskuses korda teha.
- Ärge eemaldage lõhestusnuga.

Piirde paigaldamine ja reguleerimine

Joon.22

1. Paigaldage piire töölauale nii, et piirde hoidik hambub juhrtrööpaga. Keerake piirde pitskruvi (B) päripäeva tugevasti kinni.
2. Lõdvendage pitskruvi (A).
3. Libistage piire kõrvale ja fikseerige nii, et selle kaugem ots jääks kohakuti kohaga, kus saetera eesmine serv töödeldava detaili ülapiinal nähtavale ilmub. Sellise reguleerimise eesmärgiks on vähendada ohtu, et lõigatud detail pitsitatakse saetera ja piirde vahele ning paiskub viimaks operaatori suunas välja. Joon 3 varieerub sõltuvalt töödeldava materjali paksumest ja töölaua kõrgusest. Reguleerige piirde asend vastavalt töödeldava detaili paksumele. Pärast piirde reguleerimist keerake pitskruvi (A) korralikult kinni.

Joon.23

MÄRKUS:

- Eerungsaarežiimil tuleb piire kinnitada saeterast vasakule poole.

Joon.24

MÄRKUS:

- Piirdel on neli paigutusmustrit, nagu joonisel näidatud. Piirde külgedel on kaks pilu, ühe külje pilu kõrgendatud äärisega, teine ilma selleta. Kasutage piirde pinda nii, et nimetatud ääris jääks töödeldava detaili poole ainult õhukese materjali lõikamisel.

Joon.25

MÄRKUS:

- Piirde paigutusmustrit muutmiseks keerake pitskruvi (A) lahti, eemaldage piire selle hoidikust ja muutke piirde suund hoidiku suhtes töö nõudmistele vastavaks, nagu joonisel näidatud. Sisestage piirde hoidiku nelikantmutter piirde kummagi pilu taha, nagu joonisel näidatud.

Paigutusmustrit A või B asemel paigutusmustrit C või D valimiseks (või vastupidi) eemaldage piirde nelikantmutter, seib ja pitskruvi (A), seejärel pange pitskruvi (A), seib ja nelikantmutter piirde hoidikule algse asendi suhtes vastupidises asendis. Pärast piirde hoidiku nelikantmutri sisestamist piirde pilusse kinnitage pitskruvi (A) korralikult. Sisestage piirde hoidiku nelikantmutter kummagi pilu taha, nagu joonisel näidatud.

Joon.26

Piire on tehases reguleeritud tera pinnaga paralleelseks. Veenduge, et see on paralleelne. Et kontrollida piirde paralleelsust tera suhtes. Langetage töölaud madalaimasse asendisse, nii et tera tuleks kõrgeimas asendis töölaual nähtavale. Märgistage üks terahammaste pliatsiga. Mõõdistage vahemaa (A) ja (B) piirde ning tera vahel. Mõlemad mõõdud võtke pliatsiga märgitud terahamba alusel. Nimetatud kaks

mõõtu peavad olema ühesugused. Kui piire pole teraga paralleelne, toimige järgmiselt:

Joon.27

- (1) Keerake reguleerimiskruvisid vastupäeva.

Joon.28

Joon.29

- (2) Nihutage piirde tagumist serva pisut paremale või vasakule, kuni see jääb teraga paralleelseks.
- (3) Keerake piirde reguleerikruvi tugevasti kinni.

△HOIATUS:

- Reguleerige piire teraga kindlasti paralleelseks, vastasel korral võib esineda ohtlikke tagasilööke.
- Reguleerige piire kindlasti nii, et see ei puutuks vastu terakaitset või saetera.

Tolmukott

Joon.30

Tolmukoti kasutamine muudab lõikamistö puhtaks ja kergendab tolmu kogumist. Tolmukoti paigaldamiseks kinnitage see tolmuotsaku külge.

MÄRKUS:

- Eerungsaerežiimis sisestage tolmukott alati ainult tagumisse otsakusse.

Kui tolmukott on umbes poolenisti täis, eemaldage see tööriista küljest ja tõmmake fiksaator välja. Tühjendage tolmukott, koputades seda kergelt, et eemaldada külgedele kinnitunud osakesed, mis võivad takistada edasist tolmuotsumist.

Joon.31

Tolmuimeja ühendamisel saega saate töötada tõhusamalt ja puhtamalt.

Lauasaerežiimi kasutamisel ühendage tolmuimeja.

Lauasaerežiim

Joon.32

Eerungsaerežiim

Joon.33

Terakatte paigaldamiseks lauasaerežiimis (tööpingirežiim) keerake eerungilaud 0° eerunginurga alla (vt lõiku „Eerunginurga reguleerimine“) ja asetage terakate eerungilauale nii, et terakate jääks üle eerungilaua teraava keskpaiga, ning lukustage seejärel käepide madalaimasse asendisse, surudes kinnitustihvti lõpuni sisse, nagu joonisel näidatud.

MÄRKUS:

- Kasutades tööriista lauasaerežiimis (tööpingirežiim) veenduge, et eerungilauale on paigaldatud terakate.

Töödeldava detaili fikseerimine

Võimalusel fikseerige töödeldav detail lisavarustusse kuuluva kinnitusrakisega. Kui peate töödeldavat detaili kättega kinni hoidma, siis peab haare olema tugev ja kindel, et töödeldava detaili üle mitte kontrolli kaotada. Kätt ja käsivart tuleb tera piirkonnast eemal hoida (minimaalselt 100 mm kaugusele). Pigistage töödeldav detail tugevasti vastu juhtpiiret, hoides sõrmi üle juhtpiirde ülaosa. Töödeldav detail peab olema ühtlasi püsivalt eerungiplaadile asetatud.

△HOIATUS:

- Ärge kunagi hoidke töödeldavat detaili kättega kinni lähemal kui 100 mm tera piirkonnast. Sellisel juhul kasutage töödeldava detaili fikseerimiseks alati kinnitusrakist. Pärast iga löike teostamist tõstke tera ettevaatlikult. Ärge kunagi tõstke tera enne selle täielikku seiskumist. See võib lõppeda raskete vigastustega.

△HOIATUS:

- Pikkade detailide lõikamisel kasutage tugesid, mis on eerungiplaadi ülapiinnaga ühekõrgused. Ärge piirduge töödeldava detaili ainult vertikaalse ja/või horisontaalse kinnitusrakisega (lisavarustus) fikseerimisega. Õhukesed materjalid kipuvad koolduma. Toestage töödeldav detail terves ulatuses, et vältida tera pitsitamist ja võimalikku TAGASILÖÖKI.

Joon.34

Abijuhtjoonlaud (ainult Euroopa riigid)

Joon.35

Antud tööriist on varustatud abijuhtjoonlauaga. Tavaliselt hoidke abijuhtjoonlauda seespool, kuid kui teostate fassettlõikeid vasakule, pöörake see väljapoole.

△HOIATUS:

- Kui teostate fassettlõikeid vasakule, pöörake abijuhtjoonlaud väljapoole. Vastasel juhul satub see kokkupuutesse tera või tööriista osaga ning võib põhjustada operaatorile raske kehavigastuse.

Vertikaalne kinnitusrakis

Joon.36

Vertikaalse kinnitusrakise saab paigaldada kahte asendisse juhtpiirde parem- või vasakpoolsse küljele. Sisestage kinnitusrakise varras juhtpiirdes või hoidikumoodulis olevasse avasse ja fikseerige pitskruviga.

Paigutage kinnitusrakise latt vastavalt töödeldava detaili paksusele ja kujule ning fikseerige kruviga. Kui kinnitusrakise latti fikseeriv kruvi puutub vastu juhtpiiret, paigaldage pitskruvi kinnitusrakise lati vastasküljele. Veenduge, et käepideme lõpuni alla langetamisel ei puutu ükski tööriista osa vastu kinnitusrakist. Kui mõni osa puutub vastu kinnitusrakist, paigutage kinnitusrakis ümber.

Suruge töödeldav detail tasaselt vastu juhtpiiret ja eerungiplaati. Asetage töödeldav detail soovitud lõikeasendisse ja fikseerige, keerates kinnitusrakise nupu tugevasti kinni.

⚠️HOIATUS:

- Töödeldav detail tuleb tugevasti fikseerida eerungiplaadi ja juhtpiire külge.

Horizontaalne kinnitusrakis (lisatarvik)

Joon.37

Horizontaalse kinnitusrakise saab paigaldada kas aluse vasak- või parempoolsele küljele. 30° või suurema eerunginurga lõikamisel paigaldage horizontaalne kinnitusrakise eerungiplaadi pööramise suuna suhtes vastassuunda. Krui lödvendatakse kinnitusrakise nupu keeramisega vastupäeva ning kinnitusrakise võlli saab kiiresti sisse/välja liigutada. Krui kinnitatakse, keerates kinnitusrakise nuppu päripäeva. Töödeldava detaili haardesse kinnitamiseks keerake kinnitusrakise nuppu õrnalt päripäeva, kuni eend jõuab kõrgeimasse asendisse, seejärel fikseerige tugevasti. Kui kinnitusrakise nuppu päripäeva keeramise kestel jõuga sisse suruda või välja tõmmata, võib eend nurga all seiskuda. Sellisel juhul keerake kinnitusrakise nuppu vastupäeva, kuni krui vallandub, ning alles siis keerake uuesti õrnalt päripäeva.

Horizontaalse kinnitusrakisega kinnitatava detaili maksimaalne laius on 200 mm.

TÖÖRIISTA KASUTAMINE

⚠️HOIATUS:

- Tööriista kasutamiseks eerungsaerežiimis seadke ülalaud kõrgeimasse asendisse, nii et saetera ühelgi juhul ülalaua ülapinnast välja ei ulatuks.

⚠️HOIATUS:

- Enne kasutamist vabastage kindlasti käepide langetatud asendist, tõmmates kinnitustihvti välja.
- Veenduge, et tera ei puutuks enne tööriista sisselülitamist vastu töödeldavat detaili jne.

LÕIKAMINE EERUNGSÄEREŽIIMIS

⚠️HOIATUS:

- Ärge avaldage käepidemele lõikamisel liigset survet. Ülemäärane surve võib põhjustada mootori ülekoormust ja/või vähendada lõikamise tõhusust. Suruge käepide alla ainult sujuva lõikamise tagamiseks tarviliku jõuga ja nii, et tera kiirus oluliselt ei väheneks.
- Lõike teostamiseks vajutage käepide õrnalt alla. Kui käepidet suruda liiga tugevasti või külgsuunalist jõudu rakendades, hakkab tera vibreerima ja jätab töödeldavale detailile tükke (saetäkke) ning lõike täpsus väheneb.

1. Pressilõikamine

Joon.38

Fikseerige töödeldav detail vastu juhtpiiret ja eerungilauda. Lülitage tööriist sisse (tera ei tohi ikka veel detaili vastu puutuda) ning oodake enne tera langetamist, kuni see saavutab täiskiiruse.

Seejärel langetage töödeldava detaili lõikamiseks käepide madalaimasse asendisse. Kui lõige on teostatud, lülitage tööriist välja ja OODAKE TERA TÄIELIKU PEATUMISENI enne, kui viite tera tagasi ülestõstetud asendisse.

2. Kaldlõike teostamine

Juhinduge eespool toodud lõigust „Eerunginurga reguleerimine“.

3. Fassettlõikamine

Joon.39

Keerake hoob lahti ja kallutage soovitud kaldenurga seadmiseks saetera (juhinduge eespool toodud lõigust „Kaldenurga reguleerimine“). Kindlasti kinnitage hoob korralikult uuesti, et kaldenurk turvaliselt fikseerida. Fikseerige töödeldav detail vastu juhtpiiret ja eerungilauda. Lülitage tööriist sisse (tera ei tohi ikka veel detaili vastu puutuda) ning oodake, kuni tera saavutab täiskiiruse. Seejärel langetage käepide madalaimasse asendisse, avaldades samal ajal teraga paralleelset survet. Kui lõige on teostatud, lülitage tööriist välja ja OODAKE TERA TÄIELIKU PEATUMISENI enne, kui viite tera tagasi ülestõstetud asendisse.

⚠️HOIATUS:

- Veenduge alati, et tera ei liigu fassettlõikamise ajal kaldenurga suunas allapoole. Hoidke käed saetera teest eemal.
- Fassettlõikamise ajal võib tekkida olukord, kus ärälõigatud tükk toetub tera külje vastu. Kui alles pöörlevat tera tõsta, võib see tükk tera vahele jääda, põhjustades kildude ohtlikku laialipaiskumist. Tera võib tõsta AINULT pärast selle täielikku seiskumist.
- Käepideme allavajutamisel avaldage teraga paralleelset survet. Kui surve pole lõike teostamise ajal teraga paralleelne, võib tera nihkuda, kusjuures lõiketäpsus väheneb.
- (Ainult Euroopa riigid) kui teostate fassettlõikeid vasakule, seadke abijuhtjoonlaud alati väljapoole.

4. Liitlõikamine

Liitlõikamine kujutab endast töödeldava detaili samaaegset kaldlõikamist ja eerunginurga lõikamist. Liitlõikamist saab teostada tabelis näidatud nurga all.

Fassettnurk	Eerunginurk
45°	Vasak ja parem 0°-45°

006366

Liitlõike teostamisel juhinduge lõikudest „Pressilõikamine“, „Kaldlõike teostamine“ ja „Fassettlõikamine“.

5. Alumiiniumprofiilide lõikamine

Joon.40

Alumiiniumprofiilide kinnitamisel kasutage puidust klotsse või puidujäätmeid, nagu näidatud joonisel, et vältida alumiiniumi deformeerumist. Alumiiniumi lõikamisel kasutage määrdeaineid, et vältida alumiiniumipuru kogunemist terale.

△HOIATUS:

- Ärge üritage saagida pakse ega ümaraid alumiiniumprofiile. Paksud alumiiniumprofiilid võivad lõikamise ajal lahti pääseda ja ümaraid profile ei saa selle tööriistaga korralikult fikseerida.
- Ärge kunagi lõigake alumiiniumit lausaerežiimil (tööpingirežiim).

6. Puitääris

Puitäärise kasutamine võimaldab pinnuvaba lõikamist. Kinnitage puitääris juhtpiirdes olevate avade abil juhtpiirde külge.

Puitäärise soovitatavad mõõtmed on toodud joonisel.

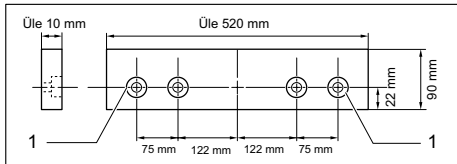

1. Auk

015190

△HOIATUS:

- Kasutage puitäärisena sirget ja täies pikkuses ühesuguse paksusega puitu.
- Kinnitage puitääris kruvide abil juhtpiirde külge. Kruvid tuleks paigaldada nii, et kruvipead jääksid allapoole puitääriku pinda.
- Kui paigaldatud on puitääris, siis ärge keerake langetatud käepidemega eerungiplaati. Tera ja/või puitääris saavad kahjustada.

LÕIKAMINE LAUSAEREŽIIMIS (TÖÖPINGIREŽIIM)

Joon.41

Tööriista kasutamisel lausaerežiimis (tööpingirežiim) asetage terakate eerungilauale nii, et laual asuv saepilu jääks saekatte keskele ja kaks väikest tüüblit saekatte alumises osas sobituksid poolringikujulisse prakku eerungilaua juhtpiirde servas, nagu joonisel näidatud. Seejärel fikseerige käepide kinnitustihvti tõmmates alumisse asendisse. Kui terakat ei kinnitata, ei saa lauda alla lasta.

Euroopa riikidele mõeldud tööriistade puhul pöörake abijuhtoonlaud enne terakatte paigaldamist väljapoole.

△HOIATUS:

- Kui on oht, et käed või sõrmed võivad tera lähedusse sattuda, kasutage alati abivahendeid - tõukevardaid ja tõukeklotsi.
- Suruge töödeldav detail tugevasti vastu eerungilauda ja piiret. Ärge seda etteandmisel painutage ega väänake. Kui töödeldav detail on paindes või väändes, võib esineda ohtlikke tagasilööke.
- ÄRGE KUNAGI tõmmake detaili tagasi, kui tera pöörleb. Kui on tarvidus eemaldada töödeldav detail enne lõike lõpetamist, siis lülitage esmalt tööriist välja, hoides töödeldavat detaili samal ajal tugevasti kinni. Enne töödeldava detaili eemaldamist oodake tera täieliku seiskumiseni. Vastasel korral võib esineda ohtlikke tagasilööke.
- ÄRGE KUNAGI eemaldage äralõigatud materjali tera pöörlemise ajal.
- ÄRGE KUNAGI pange oma käsi või sõrmi saetera teele.
- Fikseerige piire alati korralikult, vastasel korral võib esineda ohtlikke tagasilööke.
- Kasutage väikeste või õhukeste detailide lõikamisel alati abivahendeid nagu tokid ja plokid.

Abivahendid

Nimetatud abivahenditeks on tõukevardad, tõukeklotsid ja lisapiire. Nende kasutamisel väldib tööriista kasutaja lõigete teostamisel oma kehaosade kokkupuudet teraga.

Tõukeklots

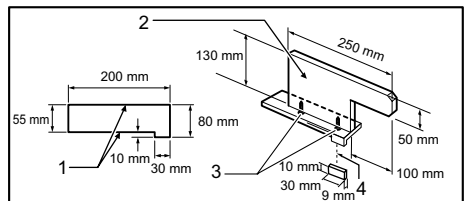

1. Esikülge/servaga paralleelne

2. Käepide

3. Puidukruvi

4. Liimige kokku

005566

Kasutage 15 mm vineeritükki.

Käepide peab asuma keset vineeritükki. Kinnitamiseks kasutage liimi ja puidukruvisid, nagu näidatud. Vineeri külge tuleb alati liimida väike puidutükk mõõtudega 10 mm x 9 mm x 30 mm, et hoida tera nürinemise eest, kui operaator kogemata klotsi lõikab.

(Ärge kunagi kasutage tõukeklotsis naelu.)

Lisapiire

Joon.42

Joon.43

Valmistage lisapiire 10 mm ja 15 mm vineeritükkidest. Eemaldage piirde hoidiku küljest piire, pitskrui (A), lapikseib ja nelikanutmutter ning seejärel kinnitage ja fikseerige piirde hoidiku külge lisapiire, seibid ja mutter poldiga M6, mis oleks pikem kui M6x50.

Ribastamine

⚠HOIATUS:

- Pikkade või suurte detailide lõikamisel kasutage laua taga alati sobivaid tugesid. ÄRGE laske pikal latil töölaua peal liikuda ega nihkuda. Selle tõttu võib tera kinni kiiluda, mis suurendab tagasilöögi ja kehavigastuste ohtu. Tugi peaks olema lauaga ühekorrgune.
1. Reguleerige lõikesügavus töödeldava detaili paksusest pisut kõrgemaks. Nimetatud reguleerimise teostamiseks lõdvendage kaks hooba ning langetage või tõstke ülalaua.
 2. Asetage piire soovitud ribalaiusele ja kinnitage pitskruviga (A) kohale. Enne lõikamise alustamist veenduge, et piirde hoidiku kaks kruvi on korralikult kinni. Vajadusel keerake need tugevamini kinni.
 3. Lülitage tööriist sisse ja hakake ettevaatlikult materjali saele piki piiret ette andma.
 - (1) Kui riba laius on 40 mm või rohkem, kasutage tõukevarrast.

Joon.44

- (2) Kui riba laius on alla 40 mm, ei saa tõukevarrast kasutada, sest see puutuks vastu ülemist terakaitset. Kasutage lisapiiret ja tõukeklotsi. Paigaldage piirde hoidiku külge korralikult kinnitatud lisapiire. Andke materjali käsitsi ette, kuni ots on umbes 25 mm kaugusel ülalaua eesmisest servast. Jätkake etteandmist tõukeklotsi abil lisapiirde kohalt, kuni materjal on läbi saetud.

Joon.45

Tööriista kandmine

Joon.46

Veenduge, et tööriist on vooluvõrgust lahti ühendatud. Laud tuleb kinnitada ülemisse asendisse. Fikseerige tera 0° kaldenurga all ja eerungiplaat vasakpoolse eerunginurga all. Langetage käepide madalaimasse asendisse ja selle lukustamiseks langetatud asendis vajutage lõpuni sisse kinnitustihvt. Kandke tööriista joonisel näidatud viisil, hoides kinni tööriista aluse kummastki küljest. Kui eemaldate hoidikud, tolmukoti jne, on tööriista kergem kanda.

Joon.47

⚠HOIATUS:

- Enne tööriista kandmist fikseerige kõik liikuvad osad.

HOOLDUS

⚠HOIATUS:

- Kandke alati enne kontroll- või hooldustoimingute teostamist hoolt selle eest, et tööriist oleks välja lülitatud ja vooluvõrgust lahti ühendatud.
- Ärge kunagi kasutage benssiini, vedelidit, alkoholi ega midagi muud sarnast. Selle tulemuseks võib olla luitumine, deformatsioon või pragunemine.

⚠HOIATUS:

- Parima lõikamistulemuse ja ohutuma töö huvides veenduge alati, et tera on terav ja puhas.

Lõikenurga reguleerimine

See tööriist on tehases hoolikalt reguleeritud ja joondatud, kuid rohmakas käsitsemine võib olla seadistusi mõjutanud. Kui tööriist pole korralikult joondatud, siis toimige järgmiselt:

1. Eerunginurk

Joon.48

Lõdvendage eerungiplaati kinnihoidev pide. Keerake eerungiskaalal väärtusele 0°. Kinnitage pide ja keerake juhtpiiret kinnihoidvad kuuskantpoldid otsmutrivõtme abil lahti. Langetage käepide madalaimasse asendisse ja selle lukustamiseks langetatud asendis vajutage sisse kinnitustihvt. Seadke tera külg risti juhtpiirde esiküljega, kasutades kolmnurkjoonlauda, nurgikut vms. Seejärel kinnitage paremalt alustades üksteise järel juhtpiirde kuuskantpoldid.

Joon.49

2. Fassettnurk

Joon.50

- (1) 0° kaldenurk
Langetage käepide madalaimasse asendisse ja selle lukustamiseks langetatud asendis vajutage sisse kinnitustihvt. Keerake tööriista tagaosas asuv hooab lahti. Keerake eerungiplaadi parempoolsel küljel olevat 0° kaldenurga reguleerimispoliti kaks või kolm täispööret päripäeva, et kallutada tera paremale. Seadke tera serv ettevaatlikult risti eerungiplaadi ülapiinnaga, kasutades kolmnurkjoonlauda, nurgikut vms, keerates 0° kaldenurga reguleerimispoliti vastupäeva.

Joon.51

Veenduge, et eerungiplaadi osuti näitab lati kaldenurga skaalal 0°. Kui see ei näita 0°, siis keerake osuti kinnihoidev kruvi lahti ja reguleerige osuti nii, et see näitaks 0°.

Joon.52

(2) 45° kaldenurk

Joon.53

Reguleerige 45° kaldenurka alles pärast 0° kaldenurga reguleerimist. 45° kaldenurga reguleerimiseks keerake hoob lahti ja kallutage tera täielikult vasakule. Veenduge, et lati osuti näitab lati kaldenurga skaalal 45°. Kui osuti ei näita 45°, keerake lati vasakpoolsel küljel olevat 45° kaldenurga reguleerimispoliti, kuni osuti näitab 45°.

Süsiharjade asendamine

Joon.54

Võtke välja ja kontrollige süsiharju regulaarselt. Vahetage välja, kui need on kulunud pikkuseni 3 mm. Hoidke süsiharjad puhtad, nii on neid lihtne hoidikutesse libistada. Mõlemad süsiharjad tuleb asendada korraga. Kasutage üksnes identseid süsiharju. Kasutage harjahoidikute kaante eemaldamiseks kruvikeerajat. Võtke ära kulunud süsiharjad välja, paigaldage uued ning kinnitage harjahoidikute kaaned tagasi oma kohale.

Joon.55

Pärast kasutamist

- Pärast kasutamist pühkige tööriistale kogunenud laastud ja tolm riidelapi vms abil ära. Hoidke terakaitsmed lõigus „Terakaits“ toodud juhiseid järgides puhtana. Rooste vältimiseks määrige tööriista libisevaid detaile masinaõliga.

Toote OHUTUSE ja TÕÕKINDLUSE tagamiseks tuleb vajalikud remonttööd, muud hooldus- ja reguleerimistööd lasta teha Makita volitatud teeninduskeskustes. Alati tuleb kasutada Makita varuosi.

VALIKULISED TARVIKUD

HOIATUS:

- Neid tarvikuid ja lisaseadiseid on soovitatav kasutada koos Makita tööriistaga, mille kasutamist selles kasutusjuhendis kirjeldatakse. Muude tarvikute ja lisaseadiste kasutamisega kaasneb vigastada saamise oht. Kasutage tarvikuid ja lisaseadiseid ainult otstarvetel, milleks need on ette nähtud.

Saate vajadusel kohalikust Makita teeninduskeskusest lisateavet nende tarvikute kohta.

- Teras- ja karbiidotsaga saeterad
- Kinnitusrakise moodul (horisontaalne kinnitusrakis)
- Vertikaalne kinnitusrakis
- Otsmutrivõti nr 13
- Hoidikukomplekt
- Tolmukott
- Kolmnurkjoonlaud
- Terakate

- Tõukevarras
- Joonlauamoodul (piire)

MÄRKUS:

- Mõned nimekirjas loetletud tarvikud võivad kuuluda standardvarustusse ning need on lisatud tööriista pakendisse. Need võivad riikide lõikes erineda.

РУССКИЙ ЯЗЫК (Оригинальная инструкция)

Объяснения общего плана

1-1. Болт	18-5. Шпindelь	34-2. Поворотное основание
2-1. Нижнее ограждение лезвия А	18-6. Кольцо	35-1. Вспомогательная линейка
2-2. Верхнее ограждение лезвия	19-1. Верхнее ограждение лезвия	36-1. Ручка тисков
2-3. Нижнее ограждение лезвия В	19-2. Расклинивающий нож	36-2. Стержень тисков
3-1. Нижнее ограждение лезвия А	19-3. Круглая ручка	36-3. Направляющая линейка
3-2. Верхнее ограждение лезвия	20-1. Болты с шестигранной головкой	36-4. Держатель
3-3. Винт	21-1. Ширина диска	36-5. Головка тисков
3-4. Болт с шестигранной головкой	21-2. Расклинивающий нож	36-6. Винт
3-5. Ручка	21-3. Болт с шестигранной головкой	37-1. Головка тисков
3-6. Рычаг	22-1. Держатель направляющей планки	37-2. Защита
4-1. Верхняя поверхность поворотного основания	22-2. Направляющий рельс сверху стола	37-3. Вал тисков
4-2. Периферия лезвия	22-3. Зажимной винт (А)	37-4. Основание
4-3. Направляющая линейка	22-4. Зажимной винт (В)	38-1. Тиски
5-1. Указатель	22-5. Направляющая планка	39-1. Тиски
5-2. Рычаг блокировки	23-1. Направляющая планка	40-1. Тиски
5-3. Рукоятка	24-1. Направляющая планка	40-2. Распорный блок
5-4. Шкала угла резки	24-2. Держатель направляющей планки	40-3. Направляющая линейка
6-1. Рычаг	24-3. Линия совмещения	40-4. Алюминиевый профиль
7-1. Рычаг	24-4. Пильный диск	40-5. Распорный блок
7-2. Линейка угла скоса	24-5. Верхний стол	41-1. Кожух дезвизия
7-3. Указатель	24-6. Обрабатываемая деталь	41-2. Небольшой выступ
8-1. Выключатель питания	25-1. Направляющая планка	41-3. Вспомогательная линейка
8-2. Выключатель лампы	25-2. Держатель направляющей планки	42-1. Фаска/край параллельны
8-3. Выключатель лазера	25-3. Пильный диск	42-2. Отверстие (диаметром 7 мм)
9-1. Лампа	26-1. Направляющая планка	43-1. Зажимной винт
10-1. Переключатель лазера	26-2. Держатель направляющей планки	44-1. Нажимная ручка
11-1. Рычаг	26-3. Квадратная гайка	45-1. Вспомогательная планка
11-2. Круглая ручка	26-4. Винт зажима (А)	45-2. Нажимной брусок
12-1. Стопорный штифт	26-5. Винт зажима (В)	46-1. Стопорный штифт
13-1. Нижнее ограждение лезвия А	26-6. Шайба	48-1. Болт с шестигранной головкой
13-2. Нижнее ограждение лезвия В	27-1. Шкала	49-1. Треугольная линейка
13-3. Верхний стол	28-1. Направляющая планка	49-2. Рукоятка
13-4. Корпус двигателя	28-2. Держатель направляющей планки	49-3. Направляющая линейка
13-5. Ручка	28-3. Регулировочный винт	50-1. Поворотное основание
14-1. Центральная крышка	29-1. Направляющая планка	50-2. Рычаг
14-2. Торцовый ключ	29-2. Пильный диск	50-3. Болт регулировки 0°
14-3. Болт с шестигранной головкой	29-3. Верхнее ограждение лезвия	51-1. Треугольная линейка
14-4. Нижнее ограждение лезвия А	30-1. Пылесборный патрубок	51-2. Пильный диск
15-1. Торцовый ключ	30-2. Мешок для пыли	51-3. Верхняя поверхность поворотного основания
15-2. Фиксатор вала	30-3. Зажим	52-1. Ручка
15-3. Болт с шестигранной головкой	31-1. Мешок для пыли	52-2. Линейка угла скоса
16-1. Ограждение полотна В	31-2. Зажим	52-3. Указатель
16-2. Пильный диск	32-1. Пылесос	52-4. Поворотное основание
17-1. Футляр для полотна	32-2. Кожух дезвизия	53-1. Рычаг
17-2. Стрелка	33-1. Пылесос	53-2. Ручка
17-3. Пильный диск	34-1. Опора	53-3. Указатель
17-4. Стрелка		53-4. Болт регулировки угла в 45°
18-1. Болт с шестигранной головкой		55-1. Отвертка
18-2. Наружный фланец		55-2. Колпачок держателя щетки
18-3. Пильный диск		
18-4. Внутренний фланец		

ТЕХНИЧЕСКИЕ ХАРАКТЕРИСТИКИ

Модель	LNH201FL
Диаметр полотна	305 мм
Толщина ножа	1,9 мм и менее
Диаметр отверстия	
Для всех стран, за исключением европейских стран	25,4 мм
Для европейских стран	30 мм
Макс. размеры распиливаемой детали (В x Ш) с диском диаметром 305 мм в режиме сложной угловой резки	

Угол скоса	Угол резки	
	90°	45° (слева направо)
90°	95 мм x 155 мм	95 мм x 110 мм
	62 мм x 200 мм	62 мм x 135 мм
45°	64 мм x 155 мм	64 мм x 65 мм
	40 мм x 200 мм	40 мм x 85 мм

Макс. размеры распиливаемой детали при 90° в режиме отрезного станка со столом (пильного станка)	52 мм
Число оборотов без нагрузки (мин ⁻¹)	3 800
Тип лазера	Красный лазер 650 нм, < 1 мВт (лазер класса 2)
Размер стола (Ш x Д)	307 мм x 465 мм
Размеры (Д x Ш x В)	610 мм x 535 мм x 692 мм
Вес нетто	20,9 кг
Класс безопасности	II/III

- Благодаря нашей постоянно действующей программе исследований и разработок, указанные здесь технические характеристики могут быть изменены без предварительного уведомления.
- Технические характеристики могут различаться в зависимости от страны.
- Масса в соответствии с процедурой EPTA 01/2003

END292-5

Символы

Ниже приведены символы, используемые для электроинструмента. Перед использованием убедитесь, что вы понимаете их значение.



- Прочитайте руководство пользователя.



- ДВОЙНАЯ ИЗОЛЯЦИЯ



- Для предотвращения травм от разлетающихся осколков после распиливания держите головку пилы опущенной вниз до тех пор, пока полотно не остановится полностью.



- При использовании инструмента для сложной угловой резки закрепите верхний стол в крайнем верхнем положении так, чтобы пильное полотно не выступало над верхней плоскостью верхнего стола.



- Не располагайте руки или пальцы рядом с лезвием.



- В целях вашей безопасности, перед началом работы удалите со стола стружку, небольшие предметы и т. п.



- При выполнении левого распиливания под углом всегда устанавливайте

ВСПОМОГАТЕЛЬНОЕ ОГРАЖДЕНИЕ

слева.

Несоблюдение этого требования может привести к серьезной травме оператора.

- Запрещается смотреть на лазерный луч. Прямое лазерное излучение может повредить зрение.

Только для стран ЕС

Не выбрасывайте электрическое оборудование вместе с обычным мусором!

В соответствии с европейской директивой в отношении утилизации старого электрического и электронного оборудования и её применением в соответствии с национальным законодательством электрическое оборудование, бывшее в эксплуатации, должно утилизироваться отдельно и безопасно для окружающей среды способом.

ENE060-1



Назначение

Инструмент предназначен для точных прямых пропилов и (только при использовании в режиме торцовочной пилы на нижнем столе) угловых пропилов в древесине.

Питание

Подключайте данный инструмент только к тому источнику питания, напряжение которого соответствует напряжению, указанному на паспортной табличке. Инструмент предназначен для работы от источника однофазного переменного тока. Он имеет двойную изоляцию и поэтому может подключаться к розеткам без заземления.

ENF905-1

Шум

Типичный уровень взвешенного звукового давления (A), измеренный в соответствии с EN61029:

Модель LH1201FL 220V - 240V

Уровень звукового давления (L_{pA}): 93 дБ (A)
 Уровень звуковой мощности (L_{WA}): 106 дБ (A)
 Погрешность (K): 3 дБ (A)

Модель LH1201FL 110V

Уровень звукового давления (L_{pA}): 95 дБ (A)
 Уровень звуковой мощности (L_{WA}): 108 дБ (A)
 Погрешность (K): 3 дБ (A)

Используйте средства защиты слуха

ENH003-15

Только для европейских стран

Декларация о соответствии ЕС

Makita заявляет, что следующее устройство (устройства):

Обозначение устройства:

Распиловочный станок

Модель/Тип: LH1201FL

Соответствует (-ют) следующим директивам ЕС:
 2006/42/ЕС

Изготовлены в соответствии со следующим стандартом или нормативными документами:
 EN61029

Технический файл в соответствии с документом 2006/42/ЕС доступен по адресу:

Makita, Jan-Baptist Vinkstraat 2, 3070, Belgium

31.7.2015



000331

Ясуси Фукая (Yasushi Fukaya)

Директор

Makita, Jan-Baptist Vinkstraat 2, 3070, Belgium

Общие рекомендации по технике безопасности для электроинструментов

⚠ ПРЕДУПРЕЖДЕНИЕ Ознакомьтесь со всеми инструкциями и рекомендациями по технике безопасности. Невыполнение инструкций и рекомендаций может привести к поражению электротоком, пожару и/или тяжелым травмам.

Сохраните брошюру с инструкциями и рекомендациями для дальнейшего использования.

ENB088-5

ПРАВИЛА ТЕХНИКИ БЕЗОПАСНОСТИ ПРИ ЭКСПЛУАТАЦИИ РАСПИЛОВОЧНОГО СТАНКА

для РЕЖИМА ТОРЦОВОЧНОЙ ПИЛЫ и РЕЖИМА НАСТОЛЬНОЙ ПИЛЫ (ПИЛЬНОГО СТАНКА)

1. Перед началом работы тщательно проверьте диск на предмет трещин и деформаций. Немедленно замените поврежденный диск.
2. Не используйте пилу без ограждений и расклинивающего ножа, особенно после изменения режима работы. Перед каждым использованием проверьте нормальное закрытие ограждений диска. Не эксплуатируйте пилу, если ограждение диска не перемещается свободно и мгновенно не закрывается. Никогда не фиксируйте и не привязывайте ограждение диска в открытом положении. Немедленно устраните любые нарушения в работе ограждений диска.
3. Используйте только пильные диски, рекомендованные производителем и отвечающие требованиям EN847-1. Ширина пропила должна быть больше толщины расклинивающего ножа, а диск должен быть тоньше расклинивающего ножа.
4. Не используйте циркулярные пилы, изготовленные из быстрорежущей стали.
5. Используйте защитные очки.
6. Используйте средства защиты слуха, чтобы снизить риск потери слуха.
7. Надевайте защитные перчатки при обращении с дисками (по возможности диски следует переносить в чехле) и заготовками.
8. При выполнении пиления подключите инструмент к устройству сбора пыли.

9. Если толкатель не используется, храните его в надежном месте.
10. Содержите площадку на уровне инструмента в порядке, и следите за отсутствием разбросанного материала, например, щепок и обрезков.
11. Оператор имеет соответствующую подготовку для использования, настройки и эксплуатации инструмента.
12. Оставляя пилу без присмотра, выключите ее и отсоедините от розетки.
13. Для снижения шума при пилении дисковая пила всегда должна быть острой и чистой.
14. Используйте только пыльные диски, маркировка максимальной скорости которых равна или выше максимальной скорости без нагрузки, указанной на инструменте.
15. Если инструмент оснащен лазером или светодиодом, не устанавливайте лазер или светодиод другого типа. Обратитесь для выполнения ремонта в авторизованный сервисный центр.
16. Запрещается удалять обрезки или другие части обрабатываемой детали из области резания, если инструмент работает с незащищенным пыльным диском.
17. Запрещается использовать инструмент для прорезания пазов, канавок или шпунтования.
18. Прежде чем переносить инструмент, обязательно закрывайте верхнюю часть пыльного диска верхним ограждением и закрепляйте все подвижные детали. Не поднимайте и не переносите инструмент, взявшись за ограждение.
19. Почистите и соблюдайте осторожность, чтобы не повредить шпиндель, фланцы (особенно установочную поверхность) и болт с шестигранной головкой перед или во время установки полотна. Повреждения этих деталей могут привести к поломке полотна. Плохая установка может привести к вибрации/биению или проскальзыванию пилы. Пользуйтесь только фланцами, указанными для этого инструмента.
20. Всегда используйте принадлежности, рекомендованные в данном руководстве. Использование несоответствующих принадлежностей, таких как, например, отрезные абразивные круги, может привести к травме.
21. Выбирайте пыльный диск в соответствии с материалом, который вы будете резать.
22. Не пилите металлические предметы, такие как гвозди и шурупы. Перед началом работы осмотрите деталь и убедитесь в отсутствии гвоздей, шурупов и других инородных предметов или удалите их.
23. ПЕРЕД началом пиления выберите все твердые выпадающие сучки из распиливаемой детали.
24. Не пользуйтесь инструментом в присутствии легковоспламеняющихся жидкостей или газов.
25. Для обеспечения вашей безопасности перед выполнением работ удалите щепки, небольшие детали и т. п. с поверхности стола перед включением инструмента в сеть и началом работы.
26. Держите руки, посторонних и становитесь сами вне линии пиления циркулярной пилы. Избегайте контакта с любым, вращающимся по инерции, диском. И в этом состоянии он может привести к серьезной травме. Никогда не пытайтесь дотянуться до какого-либо предмета рядом с диском пилы.
27. Будьте постоянно осторожными, особенно при выполнении повторяющихся, монотонных действий. Не подвергайтесь ошибочному чувству безопасности. Полотно не прощают ошибок.
28. Перед включением выключателя, убедитесь в том, что блокировка вала стянута.
29. Перед использованием инструмента на реальной детали дайте инструменту немного поработать вхолостую. Убедитесь в отсутствии вибрации или биения, которые могут свидетельствовать о неправильной установке или дисбалансе диска.
30. Перед началом резки дождитесь, пока диск не наберет полную скорость.
31. Немедленно прекратите работу, если вы заметили какие-либо отклонения.
32. Перед перемещением детали или изменением настроек выключите инструмент и дождитесь остановки дисковой пилы.
33. Отключите инструмент от сети при замене пыльного диска, обслуживания или завершения использования.
34. Некоторые виды пыли, возникающей при пилении, содержат химические вещества, которые могут вызвать рак, врожденные дефекты или оказать отрицательное воздействие на репродуктивные функции организма. Ниже приведены примеры некоторых таких химических веществ:
 - свинец из материалов, окрашенных красками на основе свинца и,
 - мышьяк и хром из химически обработанной древесины.

Риск вашему здоровью от воздействия данных веществ зависит от частоты выполнения такой работы. Для снижения воздействия таких химических веществ на ваш организм: работайте в хорошо проветриваемом месте с соответствующими средствами обеспечения безопасности, как, например, пылезащитными масками, которые могут задерживать микроскопические частицы.

35. Даже если инструмент используется в соответствии со всеми требованиями, полностью исключить все оставшиеся факторы риска невозможно. Следующие факторы риска обуславливаются конструкцией и принципом эксплуатации инструмента:

- Вред здоровью из-за вибрации рук в случаях, когда электроинструмент используется длительное время (при этом он используется неправильно или обслуживается ненадлежащим образом).
- Травма или повреждение, вызванные ослаблением крепления насадок инструмента, и их неожиданным соскальзыванием из/с электроинструмента при неожиданном повреждении, износе или неправильной установке.

ПРИ ИСПОЛЬЗОВАНИИ В РЕЖИМЕ ТОРЦОВОЙ ПИЛЫ:

36. В случае износа замените планку для пропилов.
37. Используйте толкатель в виде стержня или блока во избежание работы руками и пальцами около пильного диска.
38. При пилении под углом убедитесь в надежном креплении кронштейна. Затяните рычаг по часовой стрелке для фиксации кронштейна.
39. Не выполняйте каких-либо действий одними руками. При проведении всех типов работ обрабатываемую деталь необходимо прочно закрепить к поворотному основанию и направляющей линейке с помощью тисков. Никогда не держите обрабатываемую деталь руками.
40. Перед каждым разрезом проверяйте устойчивость инструмента.
41. При необходимости закрепите инструмент на верстаке.
42. Устанавливайте под длинные обрабатываемые детали соответствующие дополнительные опоры.
43. Запрещается разрезать настольку маленькие детали, что их размеры не

позволяют надежно закрепить их в тисках. Неправильно зажатая деталь может стать причиной отдачи и тяжелых травм.

44. Используйте пилу только для резки древесины, алюминия или подобных материалов.
45. Убедитесь в прочном креплении поворотного основания и в его неподвижности во время выполнения работ.
46. Перед включением инструмента убедитесь в том, что диск в самом нижнем положении не касается поворотного основания и обрабатываемой детали.
47. Крепко держите ручку. Помните, что во время запуска и остановки пила немного движется вверх или вниз.

ПРИ ИСПОЛЬЗОВАНИИ В РЕЖИМЕ НАСТОЛЬНОЙ ПИЛЫ (ПИЛЬНОГО СТАНКА):

48. Убедитесь, что кронштейн надежно закреплен в рабочем положении. Затяните рычаг по часовой стрелке для фиксации кронштейна.
49. Убедитесь, что стол пильного станка надежно закреплен на выбранной высоте.
50. Не выполняйте каких-либо действий только одними руками. Это означает, что не следует использовать руки для поддержания или направления разрезаемой детали вместо направляющей планки.
51. Перед включением выключателя убедитесь, что циркулярная пила не касается расклинивающего ножа или распиливаемой детали.
52. Обратите особое внимание на инструкции, касающиеся снижения риска ОТДАЧИ. ОТДАЧА - это мгновенная реакция на защемление, изгиб или нарушение соосности циркулярной пилы. ОТДАЧА приводит к отбрасыванию распиливаемой детали обратно по направлению к оператору. ОТДАЧА МОЖЕТ ПРИВЕСТИ К СЕРЬЕЗНЫМ ТРАВМАМ. Во избежание ОТДАЧИ циркулярная пила всегда должна быть острой, паз разреза должен быть параллелен пиле, расклинивающий нож и ограждение пилы должны находиться на месте в исправном состоянии. Разрезаемую деталь следует отпускать только после того, как она полностью пройдет пилу. Не следует резать перекрученные или изогнутые детали или детали, не имеющие прямого края, расположенного вдоль направляющей планки.

53. Избегайте резкой быстрой подачи. При пилении трудно распиливаемых деталей максимально медленно подавайте деталь. При подаче не сгибайте и не скручивайте распиливаемую деталь. Если пила застряла или защемила в распиливаемой детали, немедленно выключите циркулярную пилу. Выключите инструмент из сети. Затем устранили застревание.

СОХРАНИТЕ ДАННЫЕ ИНСТРУКЦИИ.

⚠ ПРЕДУПРЕЖДЕНИЕ:

НЕ ДОПУСКАЙТЕ, чтобы удобство или опыт эксплуатации данного устройства (полученный от многократного использования) доминировали над строгим соблюдением правил техники безопасности при обращении с этим устройством. **НЕПРАВИЛЬНОЕ ИСПОЛЬЗОВАНИЕ** инструмента или несоблюдение правил техники безопасности, указанных в данном руководстве, может привести к тяжелой травме.

УСТАНОВКА

⚠ ПРЕДУПРЕЖДЕНИЕ:

Содержите площадку вокруг уровня инструмента в чистоте и без разбросанных материалов, таких, как щепа и отрезки.

Установка на верстак

Данный инструмент необходимо прикрутить двумя болтами к ровной и устойчивой поверхности, используя отверстия для болтов в основании инструмента. Это поможет предотвратить опрокидывание и возможные травмы.

Рис.1

ОПИСАНИЕ ФУНКЦИОНИРОВАНИЯ

⚠ ПРЕДУПРЕЖДЕНИЕ:

- Перед проведением регулировки или проверки работы инструмента всегда проверяйте, что инструмент выключен, а шнур питания вынут из розетки.

Кожух диска

Рис.2

⚠ ПРЕДУПРЕЖДЕНИЕ:

- Убедитесь, что рукоятку нельзя опустить без нажатия на рычаг, находящийся слева от рукоятки.
- Убедитесь, что нижние кожухи диска А и В не открываются без нажатия на рукоятку в самое верхнее положение.

При опускании ручки с одновременной подачей рычага влево нижнее ограждение режущего диска А поднимается автоматически. Нижнее ограждение режущего диска подпружинено таким образом, что оно возвращается в исходное положение по завершению резки и поднятию ручки. После прохождения под ним обрабатываемой детали верхнее ограждение режущего диска полностью опускается на верхнюю поверхность. **ДЕМОНТИРОВАТЬ ИЛИ СНИМАТЬ НИЖНИЕ ОГРАЖДЕНИЯ РЕЖУЩЕГО ДИСКА, ПРУЖИНУ, СОЕДИНЕННУЮ С НИЖНИМ ОГРАЖДЕНИЕМ РЕЖУЩЕГО ДИСКА, ИЛИ ВЕРХНЕЕ ОГРАЖДЕНИЕ РЕЖУЩЕГО ДИСКА ЗАПРЕЩЕНО.**

В целях Вашей личной безопасности, всегда содержите каждый кожух диска в хорошем состоянии. Необходимо сразу же устранять любые нарушения в работе кожухов. Проверьте и убедитесь в возвратном действии подпружиненных нижних кожухов диска. **НИКОГДА НЕ ПОЛЬЗУЙТЕСЬ ИНСТРУМЕНТОМ, ЕСЛИ НИЖНИЙ КОЖУХ ДИСКА, ПРУЖИНА ИЛИ ВЕРХНИЙ КОЖУХ ДИСКА ПОВРЕЖДЕНЫ, НЕИСПРАВНЫ ИЛИ СНЯТЫ. ЭТО ОЧЕНЬ ОПАСНО, И МОЖЕТ ПРИВЕСТИ К СЕРЬЕЗНОЙ ЛИЧНОЙ ТРАВМЕ.**

Если какая-либо видимая часть кожуха диска загрязнится, или если опилки настолько прилипнут к нему, что диск уже нельзя будет увидеть, выньте штекер инструмента из розетки питания и тщательно очистите кожухи влажной тканью. Не пользуйтесь растворителями или очистителями на основе керосина для очистки пластмассового кожуха.

Если нижний кожух диска А особенно грязный, и сквозь кожух плохо видно, выполните следующее. Закрепите верхний стол в полностью поднятом положении, полностью поднимите рукоятку, полностью надавите на стопорный штифт при

полностью поднятой рукоятке, и с помощью входящего в комплект торцового ключа ослабьте шестигранный болт крепления центральной крышки. Ослабьте шестигранный болт, повернув его против часовой стрелки, и поднимите нижний кожух диска А и центральную крышку, надавив на рычаг влево. Когда нижний кожух диска А находится в таком положении, это упрощает очистку и повышает ее эффективность. По завершении очистки, выполните процедуру в обратном порядке и закрутите болт.

В таком же состоянии для верхнего кожуха диска, как описано выше, ослабьте винт его крепления с помощью отвертки и снимите верхний кожух диска. После очистки всегда прочно устанавливайте его на место путем затяжки винта до такой степени, чтобы верхний кожух диска плавно двигался вверх или вниз.

Если со временем или из-за ультрафиолетового облучения какой-либо из этих кожухов диска обесцветится, свяжитесь с сервис-центром Makita для заказа нового кожуха. НЕ УБИРАЙТЕ И НЕ СНИМАЙТЕ КОЖУХИ.

Рис.3

Обеспечение максимальной производительности резки

Рис.4

Данный инструмент отрегулирован на предприятии-изготовителе для обеспечения максимальной производительности резки при использовании пильного диска в 305 мм.

⚠ ПРЕДУПРЕЖДЕНИЕ:

- После установки нового диска, всегда проверяйте, что диск не касается какой-либо из частей нижнего основания, когда рукоятка полностью опущена. Всегда выполняйте эту процедуру, вынув штекер инструмента из розетки электропитания.

Регулировка угла резки

Рис.5

Ослабьте ручку, повернув ее против часовой стрелки. Поверните основание, нажимая на рычаг блокировки. После перемещения ручки в положение, при котором стрелка указывает на необходимый угол на шкале резки, крепко затяните ручку, повернув ее по часовой стрелке.

⚠ ПРЕДУПРЕЖДЕНИЕ:

- При повороте поворотного основания, обязательно полностью поднимите рукоятку.
- После изменения угла резки, всегда закрепляйте поворотное основание, крепко затягивая ручку.

Регулировка угла скоса

Рис.6

Рис.7

Для регулировки угла скоса, ослабьте рычаг в нижней части инструмента, повернув его против часовой стрелки. Надавите на рукоятку влево, чтобы откинуть пильный диск, при этом стрелка должна указывать на необходимый угол на шкале скоса. Затем крепко затяните рычаг по часовой стрелке, чтобы затянуть ручку.

⚠ ПРЕДУПРЕЖДЕНИЕ:

- При наклоне пильного диска обязательно полностью поднимите рукоятку.
- После изменения угла скоса, всегда закрепляйте кронштейн, затягивая рычаг по часовой стрелке.

Действие выключателя

Рис.8

⚠ ПРЕДУПРЕЖДЕНИЕ:

- Перед работой убедитесь, что инструмент включается и выключается.

Для запуска инструмента нажмите кнопку ON (I). Для его остановки нажмите кнопку OFF (O).

Включение ламп

Рис.9

Надавите на верхнюю часть переключателя, чтобы включить лампу, и на нижнюю часть, чтобы выключить ее.

⚠ ПРЕДУПРЕЖДЕНИЕ:

- Не смотрите непосредственно на свет или источник света.

Примечание:

- Используйте сухую ткань для очистки грязи с линзы лампы. Следите за тем, чтобы не поцарапать линзу лампы, так как это может уменьшить освещение.

Действие лазерного луча

Рис.10

⚠ ПРЕДУПРЕЖДЕНИЕ:

- ЛАЗЕРНОЕ ИЗЛУЧЕНИЕ
Не смотрите на луч лазера.

Чтобы включить лазерную подсветку, нажмите выключатель в верхней части (I). Чтобы выключить лазерную подсветку, нажмите выключатель в нижней части (O).

Регулировка верхнего стола вверх - вниз

Рис.11

Чтобы отрегулировать верхний стол по вертикали, ослабьте два рычага, повернув их против часовой стрелки, а затем поверните ручку. Чтобы поднять верхний стол, вращайте ручку по часовой стрелке.

Чтобы опустить верхний стол, вращайте ручку против часовой стрелки. После регулировки надежно затяните эти рычаги.

⚠ ПРЕДУПРЕЖДЕНИЕ:

- Расположите верхний стол в самом верхнем положении при использовании инструмента в режиме торцовочной пилы и в нужном положении при использовании режима настольной пилы (пильного станка).

МОНТАЖ

⚠ ПРЕДУПРЕЖДЕНИЕ:

- Перед проведением каких-либо работ с инструментом всегда проверяйте, что инструмент выключен, а шнур питания вынут из розетки.

Установка или снятие пильного диска

⚠ ПРЕДУПРЕЖДЕНИЕ:

- Перед установкой или снятием диска, всегда проверяйте, что инструмент выключен, а шнур вынут из розетки электропитания.
- Для снятия или установки диска пользуйтесь только специальным торцовым ключом Makita. Несоблюдение данного требования может привести к перетяжке или недостаточной затяжке шестигранного болта. Это может привести к травме.

Закрепите верхний стол в самом верхнем положении.

Заблокируйте рукоятку в поднятом положении, нажав на стопорный штифт.

Рис.12

Рис.13

Затем с помощью торцового ключа ослабьте шестигранный болт крепления центральной крышки, повернув его против часовой стрелки. Поднимите нижний кожух диска А и центральную крышку, надавливая на рычаг слева от рукоятки.

Рис.14

Нажмите на замок вала, чтобы заблокировать шпиндель, ослабьте шестигранный болт, повернув его по часовой стрелке с помощью торцового ключа. Затем выньте шестигранный болт, внешний фланец и диск.

Рис.15

Для установки диска, осторожно наденьте его на шпиндель, следя за тем, чтобы направление стрелки на поверхности диска совпадало с направлением стрелки на корпусе диска. Установите внешний фланец и шестигранный болт, затем с помощью торцового ключа крепко затяните шестигранный болт (левого кручения) против часовой стрелки, нажимая на замок вала.

Рис.16

Рис.17

Рис.18

⚠ ПРЕДУПРЕЖДЕНИЕ:

- Кольцо с внешним диаметром 25,4 мм и 30 мм устанавливается на шпиндель на заводе. Перед установкой дисковой пилы на шпиндель всегда проверяйте, что на шпиндель установлено кольцо с соответствующим отверстием для той пилы, которую вы собираетесь использовать.

Возвратите нижний кожух диска А и центральную крышку в первоначальное положение. Затем затяните шестигранный болт по часовой стрелке, чтобы закрепить центральную крышку. Поднимите кожух диска В до упора и крепко затяните зажимной винт, удерживая кожух в поднятом положении. Опустите рукоятку, чтобы убедиться в надлежащем перемещении кожухов диска. Перед выполнением распила, убедитесь, что замок вала освободил шпиндель.

Регулировка расклинивающего ножа

Рис.19

Прежде чем регулировать расклинивающий нож, ослабьте два рычага, повернув их против часовой стрелки, затем переместите верхний стол в нижнее положение, вращая тучку против часовой стрелки. Затем закрепите верхний стол, надежно затянув два рычага как показано на рисунке.

Между расклинивающим ножом и зубьями диска должен быть зазор примерно в 4 - 5 мм. Отрегулируйте расклинивающий нож соответствующим образом, открутив два шестигранных болта против часовой стрелки с помощью шестигранного торцового ключа и измерив расстояние. Крепко затяните шестигранные болты, и перед распиливанием убедитесь в том, что верхний кожух диска работает плавно.

Рис.20

Расклинивающий нож устанавливается перед поставкой с предприятия-изготовителя, поэтому диск и расклинивающий нож располагаются на прямой линии.

Рис.21

⚠ ПРЕДУПРЕЖДЕНИЕ:

- Если диск и расклинивающий нож не отрегулированы надлежащим образом, в ходе работы может возникнуть опасное зажатие. Убедитесь, что расклинивающий нож располагается между двумя внешними краями зубьев диска, если смотреть на него сверху. Если пользоваться инструментом без надлежащим образом отрегулированного расклинивающего ножа, можно получить серьезные личные травмы. Если они не отрегулированы по какой-либо причине, всегда производите их регулировку в уполномоченном сервис-центре Makita.
- Не извлекайте расклинивающий нож.

Установка и регулировка направляющей планки

Рис.22

1. Установите направляющую планку на стол, чтобы держатель направляющей планки вошел в сцепление с рельсом направляющей. Крепко затяните зажимной винт (B) направляющей планки по часовой стрелке.
2. Ослабьте зажимной винт (A).
3. Подвиньте направляющую планку и закрепите ее так, чтобы конец направляющей планки, находящийся дальше от Вас, был выровнен с той точкой, в которой передний край пильного диска немного выдается из-под верхней поверхности обрабатываемой детали. Цель данной регулировки заключается в снижении риска отскока по направлению к оператору той отрезной части обрабатываемой детали, которая будет зажата между пильным диском и направляющей планкой при ее окончательном выталкивании по направлению к оператору. Линия 3 изменяется в зависимости от толщины обрабатываемой детали или уровня стола. Отрегулируйте положение направляющей планки в зависимости от толщины обрабатываемой детали.
После регулировки направляющей планки крепко затяните зажимной винт (A).

Рис.23

Примечание:

- В режиме сложной угловой резки направляющая планка должна быть установлена слева от дисковой пилы.

Рис.24

Примечание:

- Имеется четыре шаблона положения направляющей планки, как показано на рисунке. Направляющая планка имеет две прорези по сторонам, одна прорезь с приподнятым краем с той же стороны, а другая прорезь без него. Используйте поверхность направляющей планки с таким краем, располагая его по направлению к обрабатываемой детали, только при распиловке той детали, которая тоньше обрабатываемой детали.

Рис.25

Примечание:

- Для изменения формы распиливания по направляющей планке снимите ее с держателя, для чего ослабьте зажимной винт (A) и измените положение передней кромки направляющей планки в держателе так, чтобы оно соответствовало характеру выполняемой работы (см. рисунок).

Вставьте квадратную гайку в заднюю часть каждой из двух прорезей в держателе направляющей планки так, как показано на рисунке.

Для того чтобы изменить форму A или B на форму C или D и наоборот, снимите квадратную гайку, шайбу и зажимной винт (A) с держателя направляющей планки, затем установите зажимной винт (A), шайбу и квадратную гайку на противоположную по отношению к исходному положению сторону держателя направляющей планки. Вставьте квадратную гайку в прорезь направляющей планки и хорошо затяните зажимной винт (A). Вставьте квадратную гайку в заднюю часть каждой из двух прорезей в держателе направляющей планки так, как показано на рисунке.

Рис.26

Положение направляющей планки отрегулировано на заводе таким образом, что она располагается параллельно поверхности режущего диска. Проверьте параллельность. Убедитесь в том, что направляющая планка располагается параллельно режущему диску. Опустите стол в крайнее нижнее положение так, чтобы режущий диск был расположен в крайнем верхнем положении над столом. Цветным карандашом нанесите метку на один из зубцов режущего диска. Измерьте расстояние (A) и (B) между направляющей планкой и режущим диском. Выполняйте оба измерения от зубца с меткой. Результаты обоих измерений должны быть идентичными. При нарушении параллельности расположения направляющей планки и режущего диска выполните следующее:

Рис.27

- (1) Поверните регулировочные винты против часовой стрелки.

Рис.28

Рис.29

- (2) Немного подайте заднюю кромку направляющей планки вправо или влево так, чтобы она расположилась параллельно режущему диску.
- (3) Крепко затяните регулировочный винт на направляющей планке.

ПРЕДУПРЕЖДЕНИЕ:

- Обязательно отрегулируйте направляющую планку, чтобы она была параллельна относительно диска, иначе может произойти опасный отскок.
- Обязательно отрегулируйте направляющую планку так, чтобы она не соприкасалась с верхним кожухом диска или пильным диском.

Пылесборный мешок

Рис.30

Использование пылесборного мешка упрощает сбор пыли и делает работу по резке чистой. Для крепления пылесборного мешка, наденьте его на пылесборный патрубок.

Примечание:

- В режиме торцовочной пилы всегда надевайте пылесборный мешок только на задний патрубок. Когда пылесборный мешок заполнится примерно наполовину, снимите пылесборный мешок с инструмента и вытяните зажим. Удалите содержимое пылесборного мешка, слегка ударив по нему, чтобы удалить частицы, прилипшие к внутренней части, которые могут ухудшить дальнейший сбор пыли.

Рис.31

Если вы подсоедините пылесос к Вашей пиле, это позволит добиться более эффективной и чистой работы.

При использовании стола в режиме пилы подсоедините пылесос.

Режим отрезного станка со столом

Рис.32

Режим сложной угловой резки

Рис.33

Для установки крышки режущего диска при использовании стола в режиме пилы (режим верстака) поверните поворотную базу на угол отрезки 0° (см. Раздел "Регулировка угла отрезки") и установите крышку режущего диска на поворотный стол так, чтобы она располагалась по центру относительно прорези для подачи режущего диска в поворотном столе, а затем зафиксируйте ручку в крайнем нижнем положении, для чего полностью подайте стопорный штифт, как показано на рисунке.

Примечание:

- При использовании инструмента в режиме настольной пилы (пильного станка), убедитесь, что кожух диска установлен на поворотном столе.

Крепление обрабатываемой детали

Всегда, когда это представляется возможным, закрепляйте обрабатываемую деталь с помощью дополнительных тисков. Если Вам необходимо удерживать обрабатываемую деталь рукой, это следует делать осторожно и крепко, чтобы не потерять контроль над обрабатываемой деталью. Руку и кронштейн необходимо держать подальше от района диска (минимум 100 мм). Крепко прижмите обрабатываемую деталь к направляющей планке пальцами сверху направляющей планки. Обрабатываемая деталь также должна крепко располагаться на поворотном основании.

⚠ ПРЕДУПРЕЖДЕНИЕ:

- Никогда не удерживайте обрабатываемую деталь руками, если рука должна быть на расстоянии ближе, чем 100 мм от района диска. В данном случае всегда пользуйтесь дополнительными тисками для закрепления обрабатываемой детали. После какой-либо операции распиловки поднимайте диск осторожно. Никогда не поднимайте диск, пока он не остановится полностью. Возможно получение серьезной травмы.

⚠ ПРЕДУПРЕЖДЕНИЕ:

- При распиливании длинных деталей пользуйтесь подпорками, достигающих по высоте уровня верхней поверхности поворотного основания. При креплении обрабатываемой детали не полагайтесь полностью только на вертикальные и/или горизонтальные тиски (дополнительно). Тонкий материал имеет тенденцию к прогибу. Во избежание защемления дисковой пилы и возможной ОТДАЧИ обеспечьте опору обрабатываемой детали по всей ее длине.

Рис.34

Вспомогательное ограждение (только для стран Европы)

Рис.35

Данный инструмент оборудован вспомогательным ограждением. Вспомогательное ограждение обычно обращено внутрь. Однако при выполнении резки с левым скосом откидывайте его наружу.

⚠ ПРЕДУПРЕЖДЕНИЕ:

- При выполнении резки с левым скосом откидывайте вспомогательное ограждение наружу. В противном случае оно будет касаться диска или другой части инструмента, что может привести к тяжелым травмам оператора.

Вертикальные тиски

Рис.36

Вертикальные тиски можно установить либо справа, либо слева от ограждения направляющей. Вставьте шток тисков в отверстие ограждения направляющей или держателя и затяните винт, чтобы зафиксировать шток.

Расположите кронштейн тисков в соответствии с толщиной и формой обрабатываемой детали и закрепите кронштейн тисков, затянув винт. Если винт крепления кронштейна тисков соприкасается с направляющей линейкой, установите винт на противоположной стороне кронштейна тисков. Убедитесь, что никакая часть инструмента не соприкасается с тисками при опускании рукоятки до конца. Если какая-либо часть касается тисков, отрегулируйте положение тисков.

Прислоните обрабатываемую деталь к направляющей линейке и поворотному основанию. Расположите обрабатываемую деталь в необходимом для распиливания положении и надежно закрепите ее, затянув ручку тисков.

⚠ ПРЕДУПРЕЖДЕНИЕ:

- Обрабатываемая деталь должна быть плотно закреплена к поворотному основанию и направляющей планке.

Горизонтальные тиски (дополнительная принадлежность)

Рис.37

Горизонтальные тиски можно установить либо с правой, либо с левой стороны основания. При выполнении распилов с углом 30° и более установите горизонтальные тиски на сторону, противоположную направлению поворота поворотного основания. Для того чтобы расфиксировать винт с целью быстрой подачи вала тисков вперед и назад, поверните ручку тисков против часовой стрелки. Для того чтобы зафиксировать винт, поверните ручку по часовой стрелке. Для захвата обрабатываемой детали плавно поворачивайте ручку тисков по часовой стрелке до тех пор, пока выступ не достигнет крайнего верхнего положения, а затем хорошо затяните ее. Если закручивать или выкручивать ручку тисков с одновременным ее поворотом по часовой стрелке, выступ может остановиться под углом. В этом случае поворачивайте ручку тисков против часовой стрелки до тех пор, пока винт не будет расфиксирован, перед тем, как возобновить ее поворот по часовой стрелке.

Максимальная ширина детали, которую можно зажать в горизонтальных тисках, составляет 200 мм.

ЭКСПЛУАТАЦИЯ

⚠ ПРЕДУПРЕЖДЕНИЕ:

- При использовании инструмента в режиме торцовочной пилы, закрепите верхний стол в самом верхнем положении, чтобы пильный диск не выступал из верхней поверхности верхнего стола.

⚠ ПРЕДУПРЕЖДЕНИЕ:

- Перед эксплуатацией обязательно освободите рукоятку из нижнего положения, вытащив стопорный штифт.
- Перед включением переключателя, убедитесь в том, что диск не касается обрабатываемой детали и т.д.

РАСПИЛОВКА В РЕЖИМЕ ТОРЦОВОЧНОЙ ПИЛЫ

⚠ ПРЕДУПРЕЖДЕНИЕ:

- Не прилагайте чрезмерное давление на рукоятку при резке. Избыточное усилие может привести к перегрузке двигателя и/или снижению эффективности резки. Нажимайте на рукоятку только с тем усилием, которое необходимо для плавной резки и без значительного снижения скорости диска.
- Осторожно надавите на рукоятку для выполнения резки. Если нажать на рукоятку с усилием, или если приложить боковое усилие, диск будет вибрировать, и оставит след (след пилы) на обрабатываемой детали, что приведет к снижению точности разреза.

1. Резка с нажимом

Рис.38

Приложите и прикрепите обрабатываемую деталь к направляющей планке и поворотному основанию. Включите инструмент, когда диск ничего не касается, и подождите, пока диск не достигнет полной скорости, перед тем, как опустить его. Затем осторожно опустите рукоятку в полностью опущенное положение, чтобы распилить обрабатываемую деталь. По завершении резки, отключите инструмент и **ПОДОЖДИТЕ, ПОКА ДИСК НЕ ОСТАНОВИТСЯ ПОЛНОСТЬЮ**, перед тем, как вернуть диск в полностью поднятое положение.

2. Резка под углом

См. раздел "Регулировка угла резки" выше.

3. Резка со скосом

Рис.39

Ослабьте рычаг и откиньте пильный диск, чтобы отрегулировать угол скоса (см. раздел "Регулировка угла скоса" выше). Обязательно крепко затяните рычаг, чтобы обеспечить выбранный угол скоса. Приложите и прикрепите обрабатываемую деталь к направляющей планке и поворотному основанию. Включите инструмент, когда диск ничего не касается, и подождите, пока диск не достигнет полной скорости. Затем медленно опустите рукоятку в полностью опущенное положение, прилагая давление параллельно диску. По завершении резки, отключите инструмент и **ПОДОЖДИТЕ, ПОКА ДИСК НЕ ОСТАНОВИТСЯ ПОЛНОСТЬЮ**, перед тем, как вернуть диск в полностью поднятое положение.

⚠ ПРЕДУПРЕЖДЕНИЕ:

- Всегда следите за тем, чтобы диск опускался в направлении скоса при выполнении распилов со скосом. Держите руки вдали от направления движения пильного диска.
- При выполнении резки со скосом, может произойти то, что отпиленная деталь будет упираться в боковую часть диска. Если поднять диск, когда он еще вращается, эта деталь может зацепиться за диск, в результате чего произойдет разброс фрагментов, и это опасно. Диск следует поднимать ТОЛЬКО после того, как диск полностью остановится.
- При нажатии на рукоятку, прилагайте давление, параллельное диску. Если давление не будет параллельным диску при выполнении резки, угол диска может сместиться, что приведет к снижению точности резки.
- (Только для стран Европы) Обязательно устанавливайте вспомогательное ограждение наружу при выполнении резки с левым скосом.

4. Составная резка

Составная резка представляет собой процесс, при котором резка со скосом применяется одновременно с резкой под углом обрабатываемой детали. Составную резку можно осуществлять под углами, показанными в таблице.

Угол скоса	Угол резки
45°	Влево и вправо 0° - 45°

006366

При выполнении составной резки см. объяснения в разделах "Резка с нажимом", "Резка под углом" и "Резка со скосом".

5. Резка алюминиевого профиля

Рис.40

При креплении алюминиевого профиля, используйте распорные блоки или детали металлолома, как показано на рисунке, чтобы предотвратить деформацию алюминия. При резке алюминиевого профиля используйте смазочное вещество для резки, чтобы предотвратить накопление алюминиевого материала на диске.

⚠ ПРЕДУПРЕЖДЕНИЕ:

- Никогда не пытайтесь резать толстый или круглый алюминиевый профиль. Крепление толстого алюминиевого профиля при работе может ослабнуть, а круглый алюминиевый профиль невозможно крепко закрепить с помощью данного инструмента.
- Никогда не режьте алюминий в режиме настольной пилы (пильного станка).

6. Деревянная облицовка

Использование деревянной облицовки позволяет добиться распиливания обрабатываемых деталей без расколов. Прикрепите деревянную облицовку к направляющей линейке с помощью отверстий в направляющей линейке. Размеры предлагаемой деревянной облицовки показаны на рисунке.

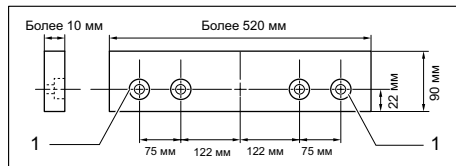

1. Отверстие

015190

⚠ ПРЕДУПРЕЖДЕНИЕ:

- Используйте прямую доску одинаковой толщины в качестве деревянной облицовки.
- Используйте винты для крепления деревянной облицовки к направляющей линейке. Винты необходимо устанавливать так, чтобы их головки находились ниже поверхности деревянной облицовки.
- Когда деревянная облицовка прикреплена, не поворачивайте поворотное основание при опущенной рукоятке. Это приведет к повреждению диска и/или деревянной облицовки.

РАСПИЛОВКА В РЕЖИМЕ НАСТОЛЬНОЙ ПИЛЫ (ПИЛЬНОГО СТАНКА)

Рис.41

При использовании стола в режиме пилы (режим верстака) установите крышку режущего диска на поворотный стол так, чтобы она располагалась по центру относительно прорези для подачи режущего диска в поворотном столе, и две небольшие бобышки на нижней части крышки режущего диска вошли в полукруглую прорезь на внешнем крае ограждения направляющей на поворотном столе (см. рисунок), а затем зафиксируйте ручку в крайнем нижнем положении, для чего полностью подайте стопорный штифт. Если не зафиксировать крышку режущего диска, стол нельзя будет опустить.

На инструментах, изготовленных для европейских стран, перед установкой крышки диска откиньте вспомогательное ограждение.

⚠ ПРЕДУПРЕЖДЕНИЕ:

- Всегда используйте подручные средства, такие, как нажимные палки и брусья, если существует опасность того, что руки или пальцы могут быть около диска.

- Всегда надежно прикрепляйте обрабатываемую деталь к столу и направляющей планке. Не сгибайте и не скручивайте ее при подаче. Если обрабатываемая деталь скручена или согнута, может произойти опасный отскок.
- НИКОГДА не вытягивайте обрабатываемую деталь, если диск крутится. Если Вам необходимо вытянуть обрабатываемую деталь до завершения распила, сначала выключите инструмент, крепко удерживая обрабатываемую деталь. Перед вытягиванием обрабатываемой детали подождите, пока диск полностью остановится. Несоблюдение данного требования может привести к опасным отскокам.
- НИКОГДА не убирайте отрезанные материалы, если диск крутится.
- НИКОГДА не располагайте руки или пальцы на линии продвижения пильного диска.
- Всегда надежно закрепляйте направляющую планку, иначе могут произойти опасные отскоки.
- Всегда пользуйтесь подручными средствами, такими как нажимные палки и брусья, при резке небольших или узких деталей.

Подручные средства

Подручными средствами являются нажимные палки, нажимные брусья или вспомогательные планки. Используйте их для выполнения безопасных, уверенных распилов, чтобы оператор не касался диском какой-либо части тела.

Нажимной брусок

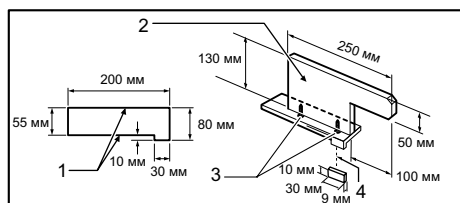

1. Фаска/край параллельны
2. Ручка
3. Шуруп
4. Склеить вместе

005566

Используйте фанеру размером в 15 мм.

Рукоятка должна находиться в центре фанерной детали. Закрепите клеем и шурупами, как показано. Чтобы предотвратить притупление диска, если оператор по ошибке начнет резать нажимной брусок, необходимо всегда приклеивать небольшую фанеру размером в 10 мм x 9 мм x 30 мм к нажимному бруску.

(Никогда не забивайте гвозди в нажимной брусок.)

Вспомогательная планка

Рис.42

Рис.43

Изготовьте вспомогательную планку из фанерных деталей размером в 10 и 15 мм.

Снимите направляющую планку, зажимной винт (А), плоскую прокладку и квадратную гайку с держателя направляющей планки, а затем прикрепите вспомогательную планку к держателю направляющей планки и затяните ее с помощью болта М6 длиной более М6х50, прокладок и гайки.

Продольная распиловка

⚠ПРЕДУПРЕЖДЕНИЕ:

- При распиловке длинных или больших обрабатываемых деталей, всегда обеспечивайте надлежащую поддержку за пределами стола. НЕ позволяйте длинной доске двигаться или смещаться на столе. Это приведет к защемлению диска и повышению вероятности отскока и личной травмы. Опора должна находиться на той же высоте, что и стол.

1. Отрегулируйте глубину распила немного выше, чем толщина обрабатываемой детали. Для осуществления этой регулировки, ослабьте два рычага и опустите или поднимите верхний стол.
2. Расположите направляющую планку на нужной глубине продольного распила и закрепите ее на месте, затянув зажимной винт (А). Перед выполнением продольной распиловки убедитесь, что два винта держателя направляющей планки закручены. Если он недостаточно закреплен, затяните его.
3. Включите инструмент, и осторожно подайте обрабатываемую деталь к диску вдоль направляющей планки.
 - (1) Если ширина продольного распила составляет 40 мм или больше, воспользуйтесь нажимной палкой.

Рис.44

- (2) Если ширина продольного распила уже, чем 40 мм, нажимной палкой воспользоваться нельзя, так как она ударится о верхний кожух диска. Используйте вспомогательную планку и нажимной брусок.

Надежно установите вспомогательную планку, прикрепленную к держателю направляющей планки на столе.

Подавайте обрабатываемую деталь рукой, пока ее конец не будет находиться на расстоянии примерно в 25 мм от переднего края верхнего стола. Продолжайте подачу, используя нажимной брусок сверху вспомогательной планки до завершения распила.

Рис.45

Переноска инструмента

Рис.46

Отключите инструмент от сети питания. Стол должен быть зафиксирован в верхнем положении. Зафиксируйте режущий диск с углом скоса кромки 0° и поворотную базу с полным левым углом отрезки. Полностью опустите ручку и нажмите на стопорный штифт, чтобы зафиксировать ее в опущенном положении.

Переносите инструмент, держась за обе стороны основания инструмента, как показано на рисунке. Если Вы уберете держатели, пылесборный мешок и т.д., Вы сможете проще переносить инструмент.

Рис.47

⚠ ПРЕДУПРЕЖДЕНИЕ:

- Перед тем, как переносить инструмент, всегда закрепляйте все подвижные части.

ТЕХОБСЛУЖИВАНИЕ

⚠ ПРЕДУПРЕЖДЕНИЕ:

- Перед проверкой или проведением техобслуживания убедитесь, что инструмент выключен, а штекер отсоединен от розетки.
- Запрещается использовать бензин, лигроин, растворитель, спирт и т.п. Это может привести к изменению цвета, деформации и появлению трещин.

⚠ ПРЕДУПРЕЖДЕНИЕ:

- Всегда следите за заточкой и чистотой диска для обеспечения наилучшей и безопасной работы.

Регулировка угла резки

Данный инструмент тщательно отрегулирован и выверен на предприятии-изготовителе, но грубая эксплуатация может нарушить регулировку. Если регулировка Вашего инструмента нарушена, выполните следующее:

1. Угол резки

Рис.48

Ослабьте ручку крепления поворотного основания. Поверните основание, чтобы стрелка указывала на 0° на шкале угла резки. Затяните ручку и ослабьте шестигранные болты крепления направляющей линейки с помощью торцевого ключа.

Полностью опустите рукоятку и закрепите ее в нижнем положении, надавив на стопорный штифт. Установите прямой угол диска по отношению к стороне направляющей линейки с помощью треугольной линейки, угольника и т.д. Затем крепко затяните шестигранные болты на направляющей линейке по порядку с правой стороны.

Рис.49

2. Угол скоса

Рис.50

(1) Угол скоса в 0°

Полностью опустите рукоятку и закрепите ее в нижнем положении, надавив на стопорный штифт. Ослабьте рычаг в нижней части инструмента.

Поверните регулировочный болт угла скоса в 0° на правой стороне поворотного основания на два или три оборота по часовой стрелке, чтобы наклонить диск вправо.

Тщательно установите прямой угол диска по отношению к верхней поверхности поворотного основания с помощью треугольной линейки, угольника и т.д., повернув болт регулировки угла скоса в 0° против часовой стрелки.

Рис.51

Убедитесь, что стрелка на поворотном основании указывает на 0° на шкале угла скоса на кронштейне. Если стрелка не указывает на 0° , ослабьте винт крепления стрелки и отрегулируйте стрелку, чтобы она указывала на 0° .

Рис.52

(2) Угол скоса в 45°

Рис.53

Производите регулировку угла скоса в 45° только после регулировки угла скоса в 0° . Для регулировки угла скоса влево на 45° , ослабьте рычаг и наклоните диск полностью влево. Убедитесь, что стрелка на кронштейне указывает на 45° на шкале угла скоса на кронштейне. Если стрелка не указывает на 45° , поворачивайте болт регулировки угла скоса влево на 45° на стороне кронштейна, пока стрелка не будет указывать на 45° .

Замена угольных щеток

Рис.54

Регулярно снимайте и осматривайте угольные щетки. Замените их, когда они изнасятся так, что их длина будет составлять 3 мм. Угольные щетки всегда должны быть чистыми и свободно перемещаться в держателях. Заменяйте обе угольные щетки одновременно. Используйте только идентичные угольные щетки.

Используйте отвертку для снятия крышек щеткодержателей. Извлеките изношенные угольные щетки, вставьте новые и закрутите крышки щеткодержателей.

Рис.55

После использования

- После использования инструмента сотрите щепу и пыль, прилипшие к инструменту, с помощью ткани или подобного предмета. Содержите кожухи диска в чистом виде в соответствии с инструкциями в разделе "Кожух диска". Смазывайте скользящие части машинным маслом для предотвращения коррозии.

Для обеспечения БЕЗОПАСНОСТИ и НАДЕЖНОСТИ оборудования ремонт, любое другое техобслуживание или регулировку необходимо производить в уполномоченных сервис-центрах Makita, с использованием только сменных частей производства Makita.

ДОПОЛНИТЕЛЬНЫЕ ПРИНАДЛЕЖНОСТИ

⚠️ ПРЕДУПРЕЖДЕНИЕ:

- Эти принадлежности или насадки рекомендуется использовать вместе с вашим инструментом Makita, описанным в данном руководстве. Использование каких-либо других принадлежностей или насадок может представлять опасность получения травм. Используйте принадлежность или насадку только по указанному назначению.

Если вам необходимо содействие в получении дополнительной информации по этим принадлежностям, свяжитесь со своим местным сервис-центром Makita.

- Стальные и твердосплавные пильные диски
- Блок тисков (горизонтальные тиски)
- Вертикальные тиски
- Торцовый ключ 13
- Комплект держателя
- Пылесборный мешок
- Треугольная линейка
- Крышка лезвий
- Нажимная палка
- Блок линейки (направляющая планка)

Примечание:

- Некоторые элементы списка могут входить в комплект инструмента в качестве стандартных приспособлений. Они могут отличаться в зависимости от страны.

Makita Jan-Baptist Vinkstraat 2, 3070, Belgium
Makita Corporation Anjo, Aichi, Japan