

EN	Cordless Area Worklight	INSTRUCTION MANUAL	5
FR	Lampe de Zone Chantier	MANUEL D'INSTRUCTIONS	12
DE	Akku-Lampe Flächenbeleuchtung	BETRIEBSANLEITUNG	19
IT	Lampada da lavoro a luce diffusa a batteria	ISTRUZIONI PER L'USO	26
NL	Accusectorwerklamp	GEBRUIKSAANWIJZING	33
ES	Linterna para Área de Trabajo	MANUAL DE INSTRUCCIONES	40
PT	Refletor para Área de Trabalho Híbrido	MANUAL DE INSTRUÇÕES	47
DA	Akku arbejdslampe til område	BRUGSANVISNING	54
EL	Φορητός φακός εργασίας	ΕΓΧΕΙΡΙΔΙΟ ΟΔΗΓΙΩΝ	60
TR	Akülü Alan Çalışma Işığı	KULLANMA KILAVUZU	67
SV	Trådlös arbetslampe	BRUKSANVISNING	73
NO	Batteridrevet områdelys	BRUKSANVISNING	79
FI	Akkukäyttöinen työvalo	KÄYTTÖOHJE	85
LV	Bezvadu darba zonas gaismeklis	LIETOŠANAS INSTRUKCIJA	91
LT	Belaidis darbo vietos šviestuvus	NAUDOJIMO INSTRUKCIJA	98
ET	Juhtmeta piirkonna töövalgusti	KASUTUSJUHEND	104
PL	Akumulatorowa Lampa Strefowa	INSTRUKCJA OBSŁUGI	110
HU	Akkumulátoros munkalámpa	HASZNÁLATI KÉZIKÖNYV	117
SK	Akkumulátorové priestorové pracovné svietidlo	NÁVOD NA OBSLUHU	124
CS	Akkumulátorová pracovní lampa	NÁVOD K OBSLUZE	130
SL	Brezžična delovna luč	NAVODILA ZA UPORABO	136
SQ	Dritë me bateri për zonë pune	MANUALI I PËRDORIMIT	142
BG	Акумулаторна работна лампа	РЪКОВОДСТВО ЗА ЕКСПЛОАТАЦИЯ	149
HR	Bežična radna svjetiljka	PRIRUČNIK S UPUTAMA	156
MK	Безжично работно светло за просторот	УПАТСТВО ЗА УПОТРЕБА	162
SR	Бежична радна лампа	УПУТСТВО ЗА УПОТРЕБУ	169
RO	Lampă de lucru fără cablu	MANUAL DE INSTRUCȚIUNI	176
UK	Акумуляторний радіальний світильник	ІНСТРУКЦІЯ З ЕКСПЛУАТАЦІЇ	183
RU	Акумуляторный Радиальный Светильник	РУКОВОДСТВО ПО ЭКСПЛУАТАЦИИ	190
KK	Акумуляторлық Радиал Шырағданы	ПАЙДАЛАНУ ЖӨНІНДЕГІ НҰСҚАУЛЫҚ	198
ZHTW	充電式區域工作燈	使用說明書	205

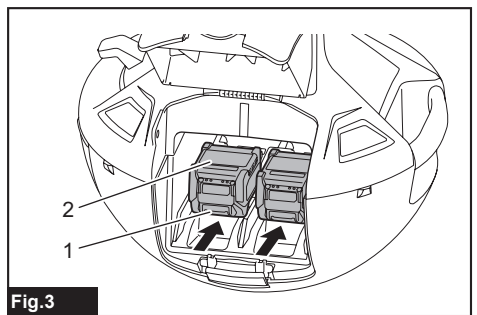

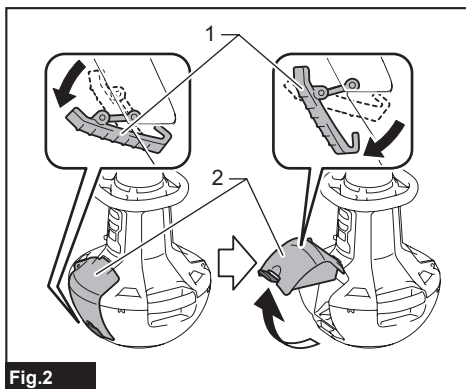

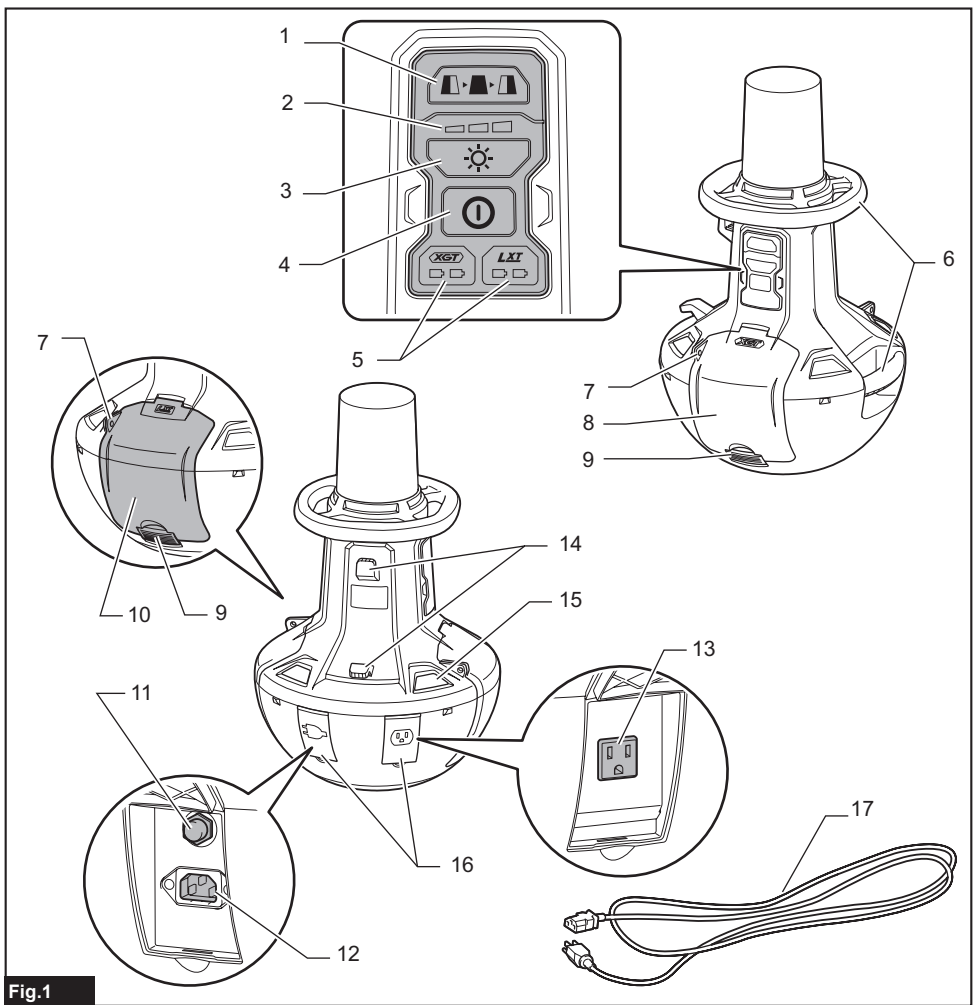
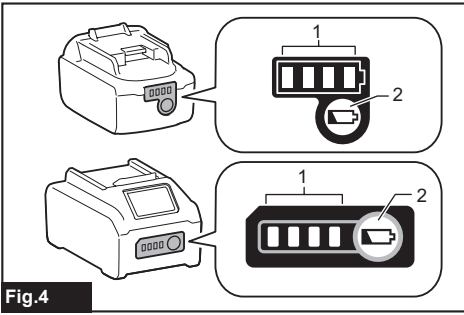

Fig.4

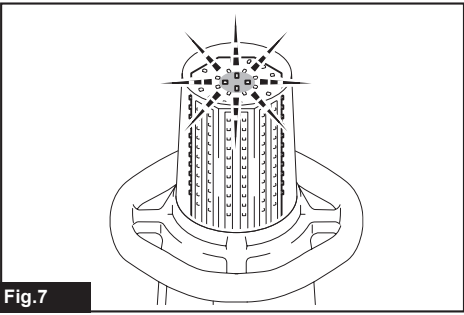

Fig.7

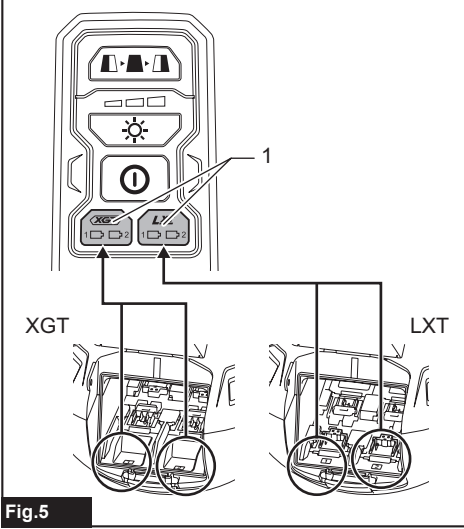

Fig.5

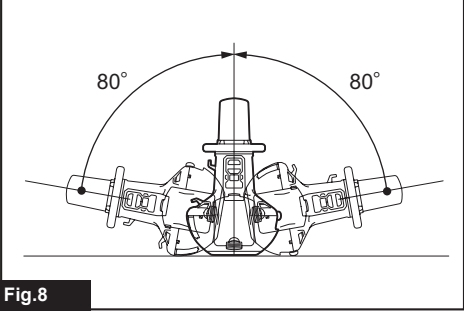

Fig.8

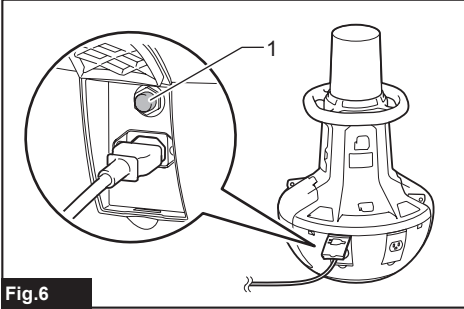

Fig.6

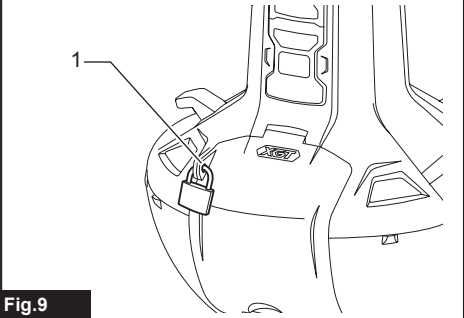

Fig.9

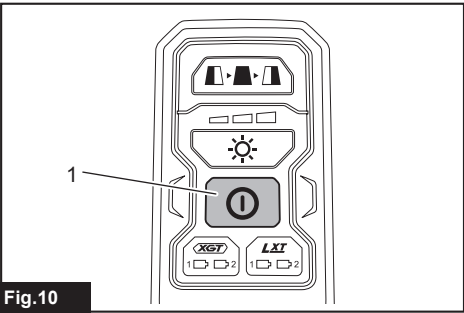
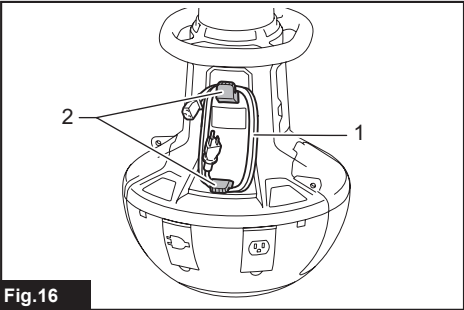
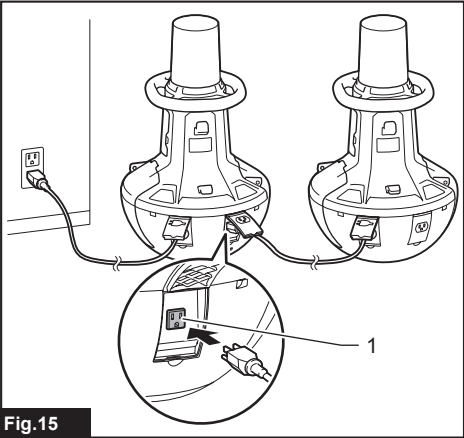
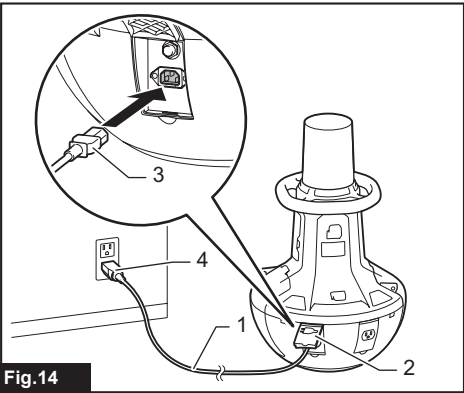
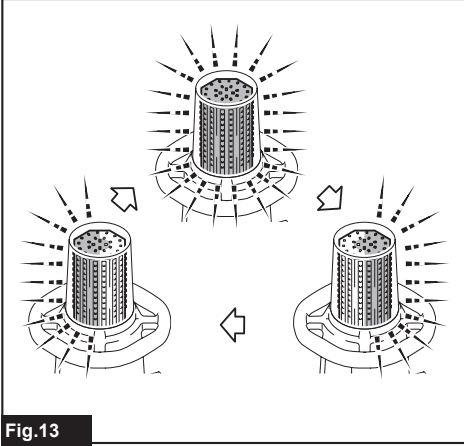
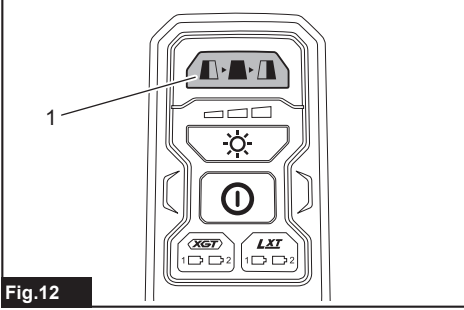
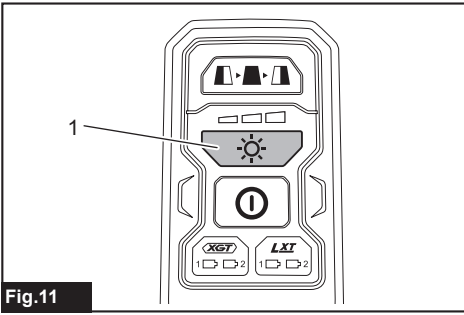

Fig.10



SPECIFICATIONS

Model:		ML010G
Rated voltage	A.C.	100V - 240V, 50/60Hz
	D.C.	14.4 V / 18 V / 36 V - 40 V max
Luminous flux (All LEDs light up)		5,500lm / 3,000lm / 1,500lm
Operating time (With BL4080F x2 and BL1860B x2, all LEDs light up)		approximately 15.0 hours (5,500lm) approximately 52.0 hours (1,500lm)
Maximum number of interconnectable appliances		8
Operating temperature		0 °C ~ 40 °C
Storage temperature		-20 °C ~ 60 °C
Dimensions (L x W x H)		490 mm x 490 mm x 814 mm
Net weight (Without battery cartridge and power cord)		14.1kg
Protection degree		DC: IP54 (only when powered by battery pack) AC: IP20

- Due to our continuing program of research and development, the specifications herein are subject to change without notice.
- Specifications may differ from country to country.
- Operating times are approximate and may differ depending on battery type, charging status, and usage condition.

Applicable battery cartridge and charger

Battery cartridge	D.C. 14.4 V Model	BL1415N / BL1430B / BL1460B
	D.C. 18 V Model	BL1815N / BL1820B / BL1830B / BL1840B / BL1850B / BL1860B
	D.C. 36 V - 40 V max Model	BL4020 / BL4025 / BL4040 / BL4050F / BL4080F
Charger	D.C. 14.4 V Model D.C. 18 V Model	DC18RC / DC18RD / DC18RE / DC18SD / DC18SE / DC18SF / DC18SH / DC18WC
	D.C. 36 V - 40 V max Model	DC40RA / DC40RB / DC40RC

- Some of the battery cartridges and chargers listed above may not be available depending on your region of residence.

⚠ WARNING: Only use the battery cartridges and chargers listed above. Use of any other battery cartridges and chargers may cause injury and/or fire.

Symbols







The followings show the symbols which may be used for the equipment. Be sure that you understand their meaning before use.



Read instruction manual.



Only for EU countries
Due to the presence of hazardous components in the equipment, waste electrical and electronic equipment, accumulators and batteries may have a negative impact on the environment and human health. Do not dispose of electrical and electronic appliances or batteries with household waste! In accordance with the European Directive on waste electrical and electronic equipment and on accumulators and batteries and waste accumulators and batteries, as well as their adaptation to national law, waste electrical equipment, batteries and accumulators should be stored separately and delivered to a separate collection point for municipal waste, operating in accordance with the regulations on environmental protection.
This is indicated by the symbol of the crossed-out wheeled bin placed on the equipment.

	Take particular care and attention.
	Optical Radiation (UV and IR). Minimize exposure to eyes or skin.
	Do not stare at operating lamp.
	Use appropriate shielding or eyes protection.
	Do not use the appliance in the rain, snow, humid or wet condition when using with AC power.
	Breaker restart button.

Remark

This product contains light sources of energy efficiency class <C> and <D>.

Power supply

The tool should be connected only to a power supply of the same voltage as indicated on the nameplate, and can only be operated on single-phase AC supply. This tool should be grounded while in use to protect the operator from electric shock. Use only three-wire extension cords which have three-prong grounding-type plugs and three-pole receptacles which accept the tool's plug.

SAFETY WARNINGS

IMPORTANT SAFETY INSTRUCTIONS

⚠ WARNING: Read all safety warnings and all instructions. Failure to follow the warnings and instructions may result in electric shock, fire and/or serious injury.

READ AND FOLLOW ALL SAFETY INSTRUCTIONS.

1. When the appliance is not in use, always switch off, and unplug / remove the battery cartridge from the appliance.
2. Do not cover the lamp, or clog the vent of the appliance with cloth or carton, etc. Otherwise it may cause a flame.
3. Do not use the appliance in the rain, snow, humid or wet condition when using with AC power.
4. Do not expose the appliance to hard rain or snow. Never wash it in water. Otherwise water may get in to the appliance and malfunction result.
5. Do not use the appliance in explosive atmospheres, such as in the presence of flammable liquids, gases or dust.
6. Appliance plugs must match the outlet. Never modify the plugs in any way. Use of unmodified plugs and matching outlet will reduce risk of electric shock.

7. When operating the appliance, avoid body contact with earthed or grounded surfaces such as pipes, radiators, microwave ovens, or refrigerators. There is an increased risk of electric shock if your body is earthed or grounded.
8. Do not abuse the cord. Never use the cord for carrying, pulling or unplugging the appliance. Keep cord away from heat, oil, sharp edges or moving parts. Damaged or entangled cords increase the risk of electric shock.
9. If the external flexible cable or cord of this luminaire is damaged, it shall be replaced by a special cord or cord exclusively available from the manufacturer or his service agent.
10. Do not stare at the source of light directly.
11. Do not handle the plug with wet or greasy hand.
12. Always place the appliance on a level and stable place. Otherwise a falling accident may occur.
13. Always place the appliance in upright position.
14. The light source of this luminaire is not replaceable; when the light source reaches its end of life the whole luminaire shall be replaced.
15. Do not leave the power cord disconnected from the appliance while the power is supplied from an outlet. Doing so might cause an electric shock.
16. Do not use the carrying handle any other purpose than carrying the appliance, such as hoisting.
17. Do not expose the appliance to sparks or corrosive atmosphere, etc.
18. Do not handle the appliance roughly. When the appliance return to the upright position from the tilt position, the appliance may hit a person and cause an injury.

Safety warnings for battery-operated appliance

Battery-operated appliance use and care

1. Prevent unintentional starting. Ensure the switch is in the off-position before connecting to battery pack, picking up or carrying the appliance. Carrying the appliance with your finger on the switch or energizing appliance that have the switch on invites accidents.
2. Disconnect the battery pack from the appliance before making any adjustments, changing accessories, or storing appliance. Such preventive safety measures reduce the risk of starting the appliance accidentally.
3. Recharge only with the charger specified by the manufacturer. A charger that is suitable for one type of battery pack may create a risk of fire when used with another battery pack.
4. Use appliances only with specifically designated battery packs. Use of any other battery packs may create a risk of injury and fire.

5. **When battery pack is not in use, keep it away from other metal objects, like paper clips, coins, keys, nails, screws or other small metal objects, that can make a connection from one terminal to another.** Shorting the battery terminals together may cause burns or a fire.
6. **Under abusive conditions, liquid may be ejected from the battery; avoid contact. If contact accidentally occurs, flush with water. If liquid contacts eyes, additionally seek medical help.** Liquid ejected from the battery may cause irritation or burns.
7. **Do not use a battery pack or appliance that is damaged or modified.** Damaged or modified batteries may exhibit unpredictable behaviour resulting in fire, explosion or risk of injury.
8. **Do not expose a battery pack or appliance to fire or excessive temperature.** Exposure to fire or temperature above 130 °C may cause explosion.
9. **Follow all charging instructions and do not charge the battery pack or appliance outside the temperature range specified in the instructions.** Charging improperly or at temperatures outside the specified range may damage the battery and increase the risk of fire.
10. **Have servicing performed by a qualified repair person using only identical replacement parts.** This will ensure that the safety of the product is maintained.
11. **Do not modify or attempt to repair the appliance or the battery pack except as indicated in the instructions for use and care.**
6. **Do not store and use the appliance and battery cartridge in locations where the temperature may reach or exceed 50 °C (122 °F).**
7. **Do not incinerate the battery cartridge even if it is severely damaged or is completely worn out. The battery cartridge can explode in a fire.**
8. **Do not nail, cut, crush, throw, drop the battery cartridge, or hit against a hard object to the battery cartridge.** Such conduct may result in a fire, excessive heat, or explosion.
9. **Do not use a damaged battery.**
10. **The contained lithium-ion batteries are subject to the Dangerous Goods Legislation requirements.**
For commercial transports e.g. by third parties, forwarding agents, special requirement on packaging and labeling must be observed.
For preparation of the item being shipped, consulting an expert for hazardous material is required. Please also observe possibly more detailed national regulations.
Tape or mask off open contacts and pack up the battery in such a manner that it cannot move around in the packaging.
11. **When disposing of the battery cartridge, remove it from the appliance and dispose of it in a safe place. Follow your local regulations relating to disposal of battery.**
12. **Use the batteries only with the products specified by Makita.** Installing the batteries to non-compliant products may result in a fire, excessive heat, explosion, or leak of electrolyte.
13. **If the appliance is not used for a long period of time, the battery must be removed from the appliance.**
14. **During and after use, the battery cartridge may take on heat which can cause burns or low temperature burns. Pay attention to the handling of hot battery cartridges.**
15. **Do not touch the terminal of the appliance immediately after use as it may get hot enough to cause burns.**
16. **Do not allow chips, dust, or soil stuck into the terminals, holes, and grooves of the battery cartridge.** It may result in poor performance or breakdown of the appliance or battery cartridge.
17. **Unless the appliance supports the use near high-voltage electrical power lines, do not use the battery cartridge near high-voltage electrical power lines.** It may result in a malfunction or breakdown of the appliance or battery cartridge.
18. **Keep the battery away from children.**

Important safety instructions for battery cartridge

1. **Before using battery cartridge, read all instructions and cautionary markings on (1) battery charger, (2) battery, and (3) product using battery.**
2. **Do not disassemble or tamper with the battery cartridge.** It may result in a fire, excessive heat, or explosion.
3. **If operating time has become excessively shorter, stop operating immediately.** It may result in a risk of overheating, possible burns and even an explosion.
4. **If electrolyte gets into your eyes, rinse them out with clear water and seek medical attention right away. It may result in loss of your eyesight.**
5. **Do not short the battery cartridge:**
 - (1) **Do not touch the terminals with any conductive material.**
 - (2) **Avoid storing battery cartridge in a container with other metal objects such as nails, coins, etc.**
 - (3) **Do not expose battery cartridge to water or rain.**

A battery short can cause a large current flow, overheating, possible burns and even a breakdown.

SAVE THESE INSTRUCTIONS.

⚠ CAUTION: Only use genuine Makita batteries. Use of non-genuine Makita batteries, or batteries that have been altered, may result in the battery bursting causing fires, personal injury and damage. It will also void the Makita warranty for the Makita appliance and charger.

Tips for maintaining maximum battery life

1. Charge the battery cartridge before completely discharged. Always stop appliance operation and charge the battery cartridge when you notice less appliance power.
2. Never recharge a fully charged battery cartridge. Overcharging shortens the battery service life.
3. Charge the battery cartridge with room temperature at 10 °C - 40 °C (50 °F - 104 °F). Let a hot battery cartridge cool down before charging it.
4. When not using the battery cartridge, remove it from the appliance or the charger.
5. Charge the battery cartridge if you do not use it for a long period (more than six months).

SERVICE

1. This appliance service must be performed only by qualified repair personnel. Service or maintenance performed by unqualified personnel could result in a risk of injury.
2. When servicing this appliance, use only identical replacement parts. Use of unauthorized parts or failure to follow maintenance instructions may create a risk of electric shock or injury.
3. Do not incinerate this appliance, even if it is severely damaged. The batteries can explode in a fire. Dispose of the appliance in accordance with the local regulations.

PARTS DESCRIPTION

► Fig.1

1	Lighting area change button	2	Brightness indicator	3	Brightness change button
4	Power switch button	5	Battery indicator	6	Carrying handle
7	Hole for padlock	8	Battery cover (XGT battery)	9	Cover lock
10	Battery cover (LXT battery)	11	Breaker restart button	12	AC inlet
13	AC outlet	14	Hook for power cord	15	Reflector
16	Socket cover	17	Power cord	-	-

NOTE: The shape of the AC inlet, AC outlet and power cord plug varies from country to country.

FUNCTIONAL DESCRIPTION

⚠ CAUTION: Always be sure that the appliance is switched off and the battery cartridge is removed before adjusting or checking function on the appliance.

Installing or removing battery cartridge

⚠ CAUTION: Always switch off the appliance before installing or removing of the battery cartridge.

⚠ CAUTION: Hold the appliance and the battery cartridge firmly when installing or removing battery cartridge. Failure to hold the appliance and the battery cartridge firmly may cause them to slip off your hands and result in damage to the appliance and battery cartridge and a personal injury.

⚠ CAUTION: Be careful not to trap finger(s) between the appliance and battery cartridge when loading battery cartridge as well as between the appliance and the battery cover when closing the battery cover.

To install the battery cartridge, release the cover lock, and open the battery cover.

► **Fig.2:** 1. Cover lock 2. Battery cover

To install the battery cartridge, align the tongue on the battery cartridge with the groove in the housing and slip it into place. Insert it all the way until it locks in place with a little click.

Then close the battery cover.

► **Fig.3:** 1. Button 2. Battery cartridge

To remove the battery cartridge, slide it from the appliance while sliding the button on the front of the cartridge.

⚠ CAUTION: Always install the battery cartridge fully. If not, it may accidentally fall out of the appliance, causing injury to you or someone around you.

⚠ CAUTION: Do not install the battery cartridge forcibly. If the cartridge does not slide in easily, it is not being inserted correctly.

NOTE: Up to 4 battery cartridges can be installed, although the appliance uses one battery cartridge for operation.

Indicating the remaining battery capacity

Only for battery cartridges with the indicator

► Fig.4: 1. Indicator lamps 2. Check button

Press the check button on the battery cartridge to indicate the remaining battery capacity. The indicator lamps light up for a few seconds.

Indicator lamps			Remaining capacity
Lighted	Off	Blinking	
■	□	▬	75% to 100%
■	■	■	
■	■	□	
■	■	□	
■	□	□	25% to 50%
■	□	□	50% to 75%
■	□	□	0% to 25%
▬	□	□	Charge the battery.
■	■	□	The battery may have malfunctioned.
□	□	■	

NOTE: Depending on the conditions of use and the ambient temperature, the indication may differ slightly from the actual capacity.

NOTE: The first (far left) indicator lamp will blink when the battery protection system works.

Battery indicator

This indicators show the battery in use or the remaining battery capacity.

The indicators correspond to each battery as shown in the figure.

► Fig.5: 1. Battery indicator

Indication of the battery in use

When turning on the appliance, the indicators of the installed batteries light up.

Few seconds later, the indicator of battery currently in use will light up.

Color of the indicator	Battery capacity
Green	Battery capacity is remaining.
Red	There is no battery capacity. (Run out of battery)

Indication of the remaining battery capacity

When the battery in use runs out, the appliance switches to another battery automatically.

When switching the battery, the all indicators of the installed batteries will light up.

Color of the indicator	Battery capacity
Green	Battery capacity is remaining.
Red	There is no battery capacity. (Run out of battery)

When all of the batteries run out, the indicator of the last one will blink in red.

Appliance / battery protection system

The appliance is equipped with the protection system. This system automatically cuts off power to extend appliance and battery life. The appliance will automatically stop during operation if the appliance or battery is placed under one of the following conditions.

Overload protection

When the appliance is operated in a manner that causes it to draw an abnormally high current, the appliance automatically stops without any indication. In this situation, remove and install the battery cartridge when using with DC power, or push the breaker restart button when using AC power. Then turn the appliance on to restart.

► Fig.6: 1. Breaker restart button

Overdischarge protection

When the battery capacity becomes low, the LED lights go out except a part of LEDs as illustrated. Then approximately five to ten minutes later, the system automatically cuts off power. In this situation, remove the battery cartridge from the appliance and charge it.

► Fig.7

Self-righting design

The appliance can recover from the tilted position if the angle is 80 degrees or smaller from the perpendicular position. The standing angle of the appliance varies depending on the conditions of the ground and the power supply to be used.

► Fig.8

Hole for padlock

For anti-theft of battery cartridges, hole for padlock is provided.

► Fig.9: 1. Hole for padlock

OPERATION

⚠ CAUTION: This appliance is intended for commercial use. Do not use the appliance for household purpose.

Turning on / off the appliance

Press the power switch button to turn on the appliance. Press the power switch button again to turn off the appliance.

► **Fig.10:** 1. Power switch button

NOTE: The appliance turns on at the same mode as the last setting.

Changing brightness

Press the brightness change button while the appliance is operating. The brightness decreases every time you press the brightness change button. The brightness will return to the highest when operating in the lowest brightness.

► **Fig.11:** 1. Brightness change button

Changing lighting area

Press the lighting area change button while the appliance is operating.

► **Fig.12:** 1. Lighting area change button

The lighting area changes every time you press the lighting area change button as illustrated.

► **Fig.13**

Using with AC power

⚠ WARNING: Never use the appliance when the cord or plug is damaged.

⚠ WARNING: Do not handle the plug with wet or greasy hand.

⚠ WARNING: Do not leave the power cord disconnected from the appliance while the power is supplied from the mains. Small children may put the live plug in their mouth and cause injury.

⚠ WARNING: Do not put the live plug or cord into your mouth. Doing so might cause an electric shock.

⚠ WARNING: Make sure that the voltage rating of the main power supply corresponds with that of the appliance.

⚠ WARNING: An outlet that is plugged must be grounded.

When using the appliance with AC power, use the power cord supplied with the appliance. Insert the plug to AC inlet of the appliance and then insert the other end to an outlet.

► **Fig.14:** 1. Power cord 2. Socket cover (AC inlet) 3. Plug (for the appliance) 4. Plug (for an outlet)

⚠ CAUTION: Be sure to insert the plug into the appliance first, then insert the other end to an outlet.

⚠ CAUTION: Always close the socket cover firmly when the power cord is not plugged.

NOTE: Even operating in DC power, the appliance automatically changes to AC power when the power cord plugged in.

NOTE: The AC power does not charge the battery inserted to the appliance.

NOTE: The shape of the AC inlet, AC outlet and power cord plug varies from country to country.

Interconnected use

⚠ CAUTION: Do not connect any appliance other than ML010G to AC outlet.

⚠ CAUTION: Always use the power cord supplied with the appliance.

⚠ CAUTION: Do not interconnect appliances beyond the maximum number of interconnectable appliances specified in the instruction.

When using the appliance interconnected with other appliances, connect them with the power cord. Insert the plug into the AC inlet of the appliance to be powered, and then insert the other end to the AC outlet of the appliance to power.

► **Fig.15:** 1. AC outlet

NOTE: When using the appliances interconnected, operations such as turning on / off, changing brightness, and changing lighting area are not linked. Each appliance needs to be operated.

Organizing the power cord

Coil the power cord on the hook for power cord tightly.

► **Fig.16:** 1. Power cord 2. Hook for power cord

MAINTENANCE

⚠ CAUTION: Always be sure that the appliance is switched off, unplugged, and the battery cartridge is removed before attempting to perform inspection or maintenance.

NOTICE: Never use gasoline, benzine, thinner, alcohol or the like. Discoloration, deformation or cracks may result.

To maintain product SAFETY and RELIABILITY, repairs, any other maintenance or adjustment should be performed by Makita Authorized or Factory Service Centers, always using Makita replacement parts.

OPTIONAL ACCESSORIES

⚠ CAUTION: These accessories or attachments are recommended for use with your Makita tool specified in this manual. The use of any other accessories or attachments might present a risk of injury to persons. Only use accessory or attachment for its stated purpose.

If you need any assistance for more details regarding these accessories, ask your local Makita Service Center.

- Makita genuine battery and charger

NOTE: Some items in the list may be included in the tool package as standard accessories. They may differ from country to country.

SPÉCIFICATIONS

Modèle :		ML010G
Tension nominale	C.A.	100 V - 240 V, 50/60 Hz
	D.C.	14,4 V/18 V/36 V - 40 V max.
Flux lumineux (Toutes les DEL allumées)		5 500 lm/3 000 lm/1 500 lm
Durée de fonctionnement (avec BL4080F x2 et BL1860B x2, toutes les DEL allumées)		environ 15,0 heures (5 500 lm) environ 52,0 heures (1 500 lm)
Nombre maximum d'appareils interconnectables		8
Température de fonctionnement		0 °C ~ 40 °C
Température de stockage		-20 °C ~ 60 °C
Dimensions (L x P x H)		490 mm x 490 mm x 814 mm
Poids net (sans la batterie et le cordon d'alimentation)		14,1 kg
Degré de protection		CC : IP54 (uniquement si alimenté par batterie) CA : IP20

- Étant donné l'évolution constante de notre programme de recherche et de développement, les spécifications contenues dans ce manuel sont sujettes à modification sans préavis.
- Les spécifications peuvent varier suivant les pays.
- Les durées de fonctionnement sont des approximations et peuvent être différentes selon le type de batterie, le statut de la charge et les conditions d'utilisation.

Batterie et chargeur applicables

Batterie	Modèle 14,4 V CC	BL1415N / BL1430B / BL1460B
	Modèle 18 V CC	BL1815N / BL1820B / BL1830B / BL1840B / BL1850B / BL1860B
	Modèle 36 V - 40 V CC max.	BL4020 / BL4025 / BL4040 / BL4050F / BL4080F
Chargeur	Modèle 14,4 V CC	DC18RC / DC18RD / DC18RE / DC18SD / DC18SE / DC18SF / DC18SH / DC18WC
	Modèle 18 V CC	
	Modèle 36 V - 40 V CC max.	DC40RA / DC40RB / DC40RC

- Certains chargeurs et batteries répertoriés ci-dessus peuvent ne pas être disponibles selon la région où vous résidez.

⚠ AVERTISSEMENT : N'utilisez que les batteries et les chargeurs répertoriés ci-dessus. L'utilisation d'autres batteries et chargeurs peut provoquer des blessures et/ou un incendie.

Symboles

Vous trouverez ci-dessous les symboles susceptibles d'être utilisés pour l'appareil. Veuillez à comprendre leur signification avant toute utilisation.









Lire le mode d'emploi.



Pour les pays de l'Union européenne uniquement
En raison de la présence de composants dangereux dans l'équipement, les déchets d'équipements électriques et électroniques, les accumulateurs et les batteries peuvent avoir un impact négatif sur l'environnement et la santé humaine.

Ne jetez pas les appareils électriques et électroniques ou les batteries avec les ordures ménagères ! Conformément à la directive européenne relative aux déchets d'équipements électriques et électroniques et aux déchets d'accumulateurs et de batteries, ainsi qu'à son adaptation à la législation nationale, les déchets d'équipements électriques, les batteries et les accumulateurs doivent être collectés séparément et déposés dans un point de collecte distinct pour déchets urbains, conformément aux réglementations en matière de protection de l'environnement. Cela est indiqué par le symbole de la poubelle à roulettes barrée sur l'équipement.

	Veuillez être prudent et rester attentif.
	Rayonnement optique (UV et IR). Exposition minimale pour les yeux ou la peau.
	Ne pas fixer la lampe en fonctionnement.
	Utiliser la protection adéquate ou des lunettes de protection.
	Ne pas utiliser l'appareil sous la pluie, la neige, dans des endroits humides ou mouillés lors de l'utilisation sur le courant secteur.
	Bouton de redémarrage du disjoncteur.

Remarque

Ce produit contient des sources lumineuses de catégorie d'efficacité énergétique <C> et <D>.

Alimentation

L'outil ne doit être raccordé qu'à une alimentation de la même tension que celle qui figure sur la plaque signalétique, et il ne peut fonctionner que sur un courant secteur monophasé. Cet outil doit être mis à la terre pendant son utilisation afin de protéger l'opérateur contre les chocs électriques. Utilisez uniquement des rallonges trifilaires munies de fiches de mise à la terre à trois broches et de socles tripolaires acceptant la fiche de l'outil.

CONSIGNES DE SÉCURITÉ

CONSIGNES DE SÉCURITÉ IMPORTANTES

AVERTISSEMENT : Lisez toutes les consignes de sécurité et toutes les instructions. Il y a risque d'électrocution, d'incendie et/ou de graves blessures si les mises en garde et les instructions ne sont pas respectées.

LISEZ ET SUIVEZ TOUTES LES CONSIGNES DE SÉCURITÉ.

1. Lorsque vous n'utilisez pas l'appareil, mettez-le toujours hors tension et débranchez/retirez la batterie de l'appareil.
2. Ne couvrez pas la lampe, ni n'obstruez l'orifice d'aération de l'appareil avec un chiffon, un carton ou autre. Autrement, cela pourrait provoquer un incendie.
3. N'utilisez pas l'appareil sous la pluie, la neige, dans des endroits humides ou mouillés lors de l'utilisation sur le courant secteur.
4. N'exposez pas l'appareil à une pluie violente ou à la neige. Ne le lavez jamais dans l'eau. Autrement, de l'eau pourrait pénétrer dans l'appareil et provoquer un dysfonctionnement.

5. N'utilisez pas l'appareil dans un environnement explosif, en présence de liquides, gaz ou poussières inflammables par exemple.
6. La fiche de l'appareil doit correspondre à la prise de courant. Ne modifiez en aucun cas la fiche. L'utilisation d'une fiche non modifiée et d'une prise de courant adaptée réduit les risques d'électrocution.
7. Lors de l'utilisation de l'appareil, évitez tout contact physique avec des surfaces reliées à la terre ou à la masse, tels que tuyaux, radiateurs, fours à micro-ondes ou réfrigérateurs. Le risque d'électrocution augmente si votre corps est relié à la terre ou à la masse.
8. Ne maltraitez pas le cordon. Ne transportez jamais l'appareil par son cordon, et ne tirez jamais sur le cordon pour déplacer ou débrancher l'appareil. Tenez le cordon à l'écart de sources de chaleur, huile, bords tranchants ou pièces en mouvement. Le risque d'électrocution augmente si le cordon est endommagé ou entortillé.
9. Si le cordon ou câble flexible externe de ce luminaire est endommagé, il doit être remplacé par un cordon spécial ou un cordon exclusivement disponible auprès du fabricant ou de son service après-vente.
10. Évitez de regarder directement la source lumineuse.
11. Ne manipulez pas la fiche avec les mains mouillées ou grasses.
12. Placez toujours l'appareil sur un endroit horizontal et stable. Autrement, une chute pourrait survenir.
13. Placez toujours l'appareil à la verticale.
14. La source lumineuse de ce luminaire n'étant pas remplaçable, lorsqu'elle atteint la fin de sa durée utile, il est nécessaire de remplacer l'ensemble du luminaire.
15. Ne laissez pas le cordon d'alimentation débranché de l'appareil lorsque l'énergie provient d'une prise secteur. Vous risqueriez autrement de vous électrocuter.
16. N'utilisez pas la poignée de transport à toute autre fin que le transport de l'appareil, comme le levage.
17. N'exposez pas l'appareil à des étincelles ou un environnement corrosif, etc.
18. Ne manipulez pas brutalement l'appareil. Lorsque l'appareil est ramené à la verticale depuis la position inclinée, il peut frapper une personne et provoquer des blessures.

Consignes de sécurité pour les appareils fonctionnant sur batterie

Utilisation et entretien des appareils fonctionnant sur batterie

1. Évitez les démarrages intempestifs. Assurez-vous que l'interrupteur est en position d'arrêt avant de connecter la batterie, de ramasser ou de transporter l'appareil. Transporter l'appareil en ayant le doigt sur l'interrupteur ou le brancher alors que l'interrupteur est en position de marche est source d'accidents.

2. **Débranchez la batterie de l'appareil avant de procéder à des réglages, de changer d'accessoires ou de ranger l'appareil.** Ces mesures de sécurité préventives réduiront les risques de démarrage accidentel de l'appareil.
3. **Rechargez la batterie uniquement avec le chargeur spécifié par le fabricant.** Un chargeur qui est adapté à un type spécifique de batterie peut présenter un risque d'incendie s'il est utilisé avec un autre type de batterie.
4. **Utilisez un appareil uniquement avec la batterie spécifiquement indiquée.** L'utilisation de toute autre batterie peut présenter un risque de blessure et d'incendie.
5. **Lorsque vous n'utilisez pas la batterie, tenez-la à l'écart des objets métalliques, comme des trombones, pièces de monnaie, clés, clous, vis ou autres petits objets métalliques, susceptibles de créer une connexion entre deux bornes.** Court-circuiter les bornes d'une batterie entre elles peut provoquer des brûlures ou un incendie.
6. **Dans des conditions d'utilisation inadéquate, il peut y avoir une fuite de l'électrolyte de la batterie. Le cas échéant, évitez tout contact avec ce liquide. En cas de contact accidentel, rincez à l'eau. Si le liquide pénètre dans les yeux, consultez par ailleurs un médecin.** Le liquide s'échappant de la batterie peut provoquer une irritation ou des brûlures.
7. **N'utilisez pas une batterie ou un appareil endommagé ou modifié.** Une batterie endommagée ou modifiée peut avoir un comportement imprévisible susceptible d'entraîner un incendie, une explosion ou des blessures.
8. **N'exposez pas la batterie ou l'appareil au feu ou à une température excessive.** L'exposition au feu ou à une température supérieure à 130 °C peut provoquer une explosion.
9. **Respectez toutes les instructions de charge et ne chargez pas la batterie ou l'appareil en dehors de la plage de température indiquée dans les instructions.** Une charge incorrecte ou à une température en dehors de la plage indiquée peut endommager la batterie et augmenter le risque d'incendie.
10. **Confiez la réparation de votre appareil à un réparateur qualifié qui n'utilise que des pièces de rechange identiques.** La sécurité de l'appareil sera ainsi préservée.
11. **Ne modifiez pas et n'essayez pas de réparer l'appareil ou la batterie sauf comme indiqué dans les instructions d'utilisation et d'entretien.**
3. **Cessez immédiatement l'utilisation si le temps de fonctionnement devient excessivement court. Il y a un risque de surchauffe, de brûlures, voire d'explosion.**
4. **Si l'électrolyte pénètre dans vos yeux, rincez-les à l'eau claire et consultez immédiatement un médecin. Il y a un risque de perte de la vue.**
5. **Ne court-circuitez pas la batterie :**
 - (1) **Ne touchez les bornes avec aucun matériau conducteur.**
 - (2) **Évitez de ranger la batterie dans un conteneur avec d'autres objets métalliques, par exemple des clous, des pièces de monnaie, etc.**
 - (3) **N'exposez pas la batterie à l'eau ou à la pluie.**

Un court-circuit de la batterie peut provoquer une intensité de courant élevée, une surchauffe, parfois des brûlures et même une panne.
6. **Ne rangez ni n'utilisez l'appareil et la batterie dans un endroit où la température risque d'atteindre ou de dépasser 50 °C.**
7. **Ne jetez pas la batterie au feu même si elle est sérieusement endommagée ou complètement épuisée. La batterie peut exploser au contact du feu.**
8. **Abstenez-vous de clouer, couper, écraser, jeter, laisser tomber la batterie, ou de la heurter contre un objet dur.** Une telle conduite pourrait entraîner un incendie, une chaleur excessive ou une explosion.
9. **N'utilisez pas la batterie si elle est endommagée.**
10. **Les batteries au lithium-ion contenues sont soumises aux exigences de la législation sur les marchandises dangereuses.**

Lors du transport commercial par des tiers parties ou des transitaires par exemple, des exigences spécifiques en matière d'étiquetage et d'emballage doivent être respectées.

Pour la préparation de l'article expédié, il est nécessaire de consulter un expert en matériau dangereux. Veuillez également respecter les réglementations nationales susceptibles d'être plus détaillées.

Recouvrez les contacts exposés avec du ruban adhésif ou du ruban de masquage et emballez la batterie de telle sorte qu'elle ne puisse pas bouger dans l'emballage.
11. **Une fois la batterie arrivée en fin de vie, retirez-la de l'appareil et mettez-la au rebut en lieu sûr. Respectez la réglementation locale en matière de mise au rebut des batteries.**
12. **Utilisez les batteries uniquement avec les produits spécifiés par Makita.** L'insertion de batteries dans des produits non conformes peut provoquer un incendie, une chaleur excessive, une explosion ou une fuite de l'électrolyte.
13. **Lorsque vous n'utilisez pas l'appareil pendant une période prolongée, la batterie doit être retirée de l'appareil.**

Consignes de sécurité importantes pour la batterie

1. **Avant d'utiliser la batterie, lisez toutes les instructions et précautions relatives (1) au chargeur de batterie, (2) à la batterie, et (3) au produit utilisant la batterie.**
2. **Ne désassemblez pas et ne modifiez pas la batterie.** Cela pourrait entraîner un incendie, une chaleur excessive ou une explosion.

14. Pendant et après l'utilisation, la batterie peut chauffer, ce qui peut entraîner des brûlures, y compris en cas de température relativement basse. Manipulez les batteries chaudes avec précaution.
15. Ne touchez pas la borne de l'appareil immédiatement après utilisation, car elle peut être assez chaude pour provoquer des brûlures.
16. Évitez que des copeaux, de la poussière ou de la terre adhèrent aux bornes, aux trous et aux rainures de la batterie. Cela pourrait réduire les performances ou provoquer une panne de l'appareil ou de la batterie.
17. À moins que l'appareil prenne en charge un tel usage, n'utilisez pas la batterie à proximité de lignes électriques haute tension. Cela pourrait entraîner un dysfonctionnement ou une panne de l'appareil ou de la batterie.
18. Conservez la batterie hors de portée des enfants.

CONSERVEZ CES INSTRUCTIONS.

⚠ ATTENTION : N'utilisez que des batteries de marque Makita. L'utilisation de batteries de marque autre que Makita ou de batteries modifiées peut provoquer l'explosion des batteries, ce qui présente un risque d'incendie, de dommages matériels et corporels. Cela annulera également la garantie Makita pour l'appareil et le chargeur Makita.

Conseils pour assurer la durée de vie optimale de la batterie

1. Chargez la batterie avant qu'elle ne soit complètement déchargée. Arrêtez toujours l'appareil et rechargez la batterie quand vous remarquez que la puissance de l'appareil diminue.
2. Ne rechargez jamais une batterie complètement chargée. La surcharge réduit la durée de service de la batterie.
3. Chargez la batterie à une température ambiante comprise entre 10 °C et 40 °C. Avant de charger une batterie chaude, laissez-la refroidir.
4. Lorsque vous n'utilisez pas la batterie, retirez-la de l'appareil ou du chargeur.
5. Rechargez la batterie si elle est restée inutilisée pendant une période prolongée (plus de six mois).

RÉPARATION

1. La réparation de cet appareil ne doit être effectuée que par un personnel qualifié. Une réparation ou un entretien effectué par une personne non qualifiée présente un risque de blessures.
2. En cas de réparation de cet appareil, utilisez uniquement des pièces de rechange identiques. L'emploi de pièces non adéquates ou le non-respect des consignes d'entretien peut être à l'origine de blessures ou d'une électrocution.
3. N'incinerez pas cet appareil, même s'il est gravement endommagé. Les batteries peuvent exploser au contact du feu. Mettez l'appareil au rebut conformément aux réglementations locales.

DESCRIPTION DES PIÈCES

► Fig.1

1	Bouton de changement de zone d'éclairage	2	Témoin de luminosité	3	Bouton de changement de luminosité
4	Interrupteur d'alimentation	5	Témoin de la batterie	6	Poignée de transport
7	Orifice pour cadenas	8	Couvercle de la batterie (batterie XGT)	9	Verrou du couvercle
10	Couvercle de la batterie (batterie LXT)	11	Bouton de redémarrage du disjoncteur	12	Entrée CA
13	Sortie CA	14	Crochet pour cordon d'alimentation	15	Réflecteur
16	Couvercle de la prise	17	Cordon d'alimentation	-	-

NOTE : La forme de l'entrée CA, de la sortie CA et de la fiche du cordon d'alimentation varie d'un pays à l'autre.

DESCRIPTION DU FONCTIONNEMENT

⚠ ATTENTION : Assurez-vous toujours que l'appareil est hors tension et que sa batterie est retirée avant de l'ajuster ou de vérifier son fonctionnement.

Insertion ou retrait de la batterie

⚠ ATTENTION : Éteignez toujours l'appareil avant de mettre en place ou de retirer la batterie.

⚠ ATTENTION : Tenez fermement l'appareil et la batterie lors de la mise en place ou du retrait de la batterie. Si vous ne tenez pas fermement l'appareil et la batterie, ils peuvent vous glisser des mains, et s'abîmer ou vous blesser.

⚠ ATTENTION : Prenez garde de ne pas vous coincer le ou les doigts entre l'appareil et la batterie lorsque vous insérez la batterie ainsi qu'entre l'appareil et le couvercle de batterie lorsque vous fermez le couvercle de batterie.

Pour mettre la batterie en place, libérez d'abord le verrou du couvercle, puis ouvrez le couvercle de batterie.

► **Fig.2:** 1. Verrou du couvercle 2. Couvercle de la batterie

Pour mettre en place la batterie, alignez la languette sur la batterie avec la rainure sur le compartiment et insérez-la. Insérez-la à fond jusqu'à ce qu'un léger déclic se fasse entendre.

Refermez ensuite le couvercle de batterie.

► **Fig.3:** 1. Bouton 2. Batterie

Pour retirer la batterie, faites-la glisser hors de l'appareil tout en faisant glisser le bouton à l'avant de la batterie.

⚠ ATTENTION : Insérez toujours complètement la batterie. Sinon, elle pourrait tomber accidentellement de l'appareil au risque de vous blesser ou de blesser quelqu'un se trouvant à proximité.

⚠ ATTENTION : N'insérez pas la batterie de force. Si elle ne glisse pas facilement, c'est que vous ne l'insérez pas correctement.

NOTE : Il est possible d'installer jusqu'à quatre batteries, bien que l'appareil n'en utilise qu'une pour fonctionner.

Indication de la charge restante de la batterie

Uniquement pour les batteries avec voyant lumineux

► **Fig.4:** 1. Témoins 2. Bouton de vérification

Appuyez sur le bouton de vérification sur la batterie pour indiquer la charge restante de la batterie. Les témoins s'allument pendant quelques secondes.

Témoins			Charge restante
Allumé	Éteint	Clignotant	
■ ■ ■ ■			75 % à 100 %
■ ■ ■ □			50 % à 75 %
■ ■ □ □			25 % à 50 %
■ □ □ □			0 % à 25 %
◻ □ □ □			Chargez la batterie.
■ ■ □ □			Anomalie possible de la batterie.
□ □ ■ ■			

NOTE : Selon les conditions d'utilisation et la température ambiante, l'indication peut être légèrement différente de la capacité réelle.

NOTE : Le premier témoin (complètement à gauche) clignotera pendant le fonctionnement du système de protection de la batterie.

Témoin de la batterie

Ces témoins montrent la batterie en cours d'utilisation ou la charge restante de la batterie.

Les témoins correspondent à chaque batterie comme illustré sur la figure.

► **Fig.5:** 1. Témoin de la batterie

Indication de la batterie en cours d'utilisation

À la mise sous tension de l'appareil, les témoins des batteries installées s'allument.

Quelques secondes plus tard, le témoin de la batterie actuellement utilisée s'allume.

Couleur du témoin	Charge de la batterie
Vert	La charge de la batterie est suffisante.
Rouge	La charge de la batterie est insuffisante. (Batterie épuisée)

Indication de la charge restante de la batterie

Lorsque la batterie en cours d'utilisation est épuisée, l'appareil bascule automatiquement sur une autre batterie. Lors du changement de batterie, tous les témoins des batteries installées s'allument.

Couleur du témoin	Charge de la batterie
Vert	La charge de la batterie est suffisante.
Rouge	La charge de la batterie est insuffisante. (Batterie épuisée)

Lorsque toutes les batteries sont épuisées, le témoin de la dernière batterie clignote en rouge.

Système de protection de l'appareil/la batterie

L'appareil est équipé d'un système de protection. Ce système coupe automatiquement l'alimentation pour prolonger la durée de vie de l'appareil et de la batterie. Si l'appareil ou la batterie se trouve dans l'une des situations suivantes, l'appareil cessera automatiquement de fonctionner.

Protection contre la surcharge

Lorsque l'appareil est utilisé d'une manière provoquant un appel de courant anormalement élevé, il s'arrête automatiquement sans indication. Dans cette situation, retirez et installez la batterie lorsque vous utilisez l'alimentation CC ou enfoncez le bouton de redémarrage du disjoncteur lorsque vous utilisez l'alimentation CA. Puis rallumez l'appareil pour reprendre la tâche.

► Fig.6: 1. Bouton de redémarrage du disjoncteur

Protection contre la décharge totale de la batterie

Lorsque la charge de la batterie devient faible, les DEL d'éclairage s'éteignent sauf une partie des DEL comme illustré. Ensuite, cinq à dix minutes après environ, le système coupe automatiquement l'alimentation. Dans cette situation, retirez la batterie de l'appareil et chargez-la.

► Fig.7

Conception avec auto-redressement

L'appareil peut se redresser depuis la position inclinée si l'angle est de 80 degrés ou moins par rapport à la position perpendiculaire. L'angle droit de l'appareil dépend des conditions du sol et de l'alimentation utilisée.

► Fig.8

Orifice pour cadenas

Un orifice pour cadenas est prévu pour éviter le vol des batteries.

► Fig.9: 1. Orifice pour cadenas

UTILISATION

ATTENTION : Cet appareil est conçu pour un usage commercial. N'utilisez pas l'appareil pour un usage domestique.

Mise sous/hors tension de l'appareil

Appuyez sur l'interrupteur d'alimentation pour allumer l'appareil. Appuyez à nouveau sur l'interrupteur d'alimentation pour éteindre l'appareil.

► Fig.10: 1. Interrupteur d'alimentation

NOTE : L'appareil s'allume sur le même mode que le dernier réglage.

Changement de la luminosité

Appuyez sur le bouton de changement de luminosité lorsque l'appareil fonctionne. La luminosité diminue chaque fois que vous appuyez sur le bouton de changement de luminosité. La luminosité revient au niveau le plus élevé lors de l'utilisation sous la luminosité la plus faible.

► Fig.11: 1. Bouton de changement de luminosité

Changement de la zone d'éclairage

Appuyez sur le bouton de changement de zone d'éclairage lorsque l'appareil fonctionne.

► Fig.12: 1. Bouton de changement de zone d'éclairage

La zone d'éclairage change chaque fois que vous appuyez sur le bouton de changement de zone d'éclairage comme illustré.

► Fig.13

Utilisation sur le courant secteur

AVERTISSEMENT : N'utilisez jamais l'appareil lorsque le cordon ou la fiche est endommagé.

AVERTISSEMENT : Ne manipulez pas la fiche avec les mains mouillées ou grasses.

AVERTISSEMENT : Ne laissez pas le cordon d'alimentation débranché de l'appareil lorsque l'énergie provient du courant secteur. Les enfants en bas âge peuvent mettre la fiche sous tension dans leur bouche et se blesser.

AVERTISSEMENT : Ne mettez pas la fiche ou le cordon sous tension dans votre bouche. Vous risqueriez autrement de vous électrocuter.

AVERTISSEMENT : Assurez-vous que la tension nominale de l'alimentation principale correspond à celle de l'appareil.

AVERTISSEMENT : Une prise branchée doit être reliée à la terre.

Lors de l'utilisation de l'appareil sur le courant secteur, utilisez le cordon d'alimentation fourni avec l'appareil. Insérez la fiche dans l'entrée CA de l'appareil, puis insérez l'autre extrémité dans une prise secteur.

► Fig.14: 1. Cordon d'alimentation 2. Couvercle de la prise (entrée CA) 3. Fiche (pour l'appareil) 4. Fiche (pour une prise)

ATTENTION : Veillez à insérer d'abord la fiche dans l'appareil, puis insérez l'autre extrémité dans une prise secteur.

ATTENTION : Fermez toujours fermement le couvercle de la prise lorsque le cordon d'alimentation n'est pas branché.

NOTE : Même si vous utilisez l'alimentation CC, l'appareil bascule automatiquement sur l'alimentation CA lorsque le cordon d'alimentation est branché.

NOTE : L'alimentation CA ne charge pas la batterie insérée dans l'appareil.

NOTE : La forme de l'entrée CA, de la sortie CA et de la fiche du cordon d'alimentation varie d'un pays à l'autre.

Utilisation interconnectée

⚠ ATTENTION : Ne raccordez aucun autre appareil que le ML010G à la sortie CA.

⚠ ATTENTION : Utilisez toujours le cordon d'alimentation fourni avec l'appareil.

⚠ ATTENTION : N'interconnectez pas d'appareils au-delà du nombre maximum d'appareils interconnectables spécifié dans les instructions.

Lorsque vous utilisez l'appareil interconnecté avec d'autres appareils, raccordez-les avec le cordon d'alimentation.
Insérez la fiche dans l'entrée CA de l'appareil à alimenter, puis insérez l'autre extrémité dans la sortie CA de l'appareil source d'alimentation.

► **Fig.15:** 1. Sortie CA

NOTE : Lorsque vous utilisez des appareils interconnectés, les opérations comme la mise sous/hors tension, le changement de la luminosité et le changement de la zone d'éclairage ne sont pas reliées. Chaque appareil doit être commandé séparément.

Organisation du cordon d'alimentation

Enroulez étroitement le cordon d'alimentation sur le crochet pour cordon d'alimentation.

► **Fig.16:** 1. Cordon d'alimentation 2. Crochet pour cordon d'alimentation

ENTRETIEN

⚠ ATTENTION : Assurez-vous toujours que l'appareil est hors tension et débranché, et que la batterie est retirée avant d'y effectuer tout travail d'inspection ou d'entretien.

REMARQUE : N'utilisez jamais d'essence, benzène, diluant, alcool ou autre produit similaire. Cela risquerait de provoquer la décoloration, la déformation ou la fissuration de l'outil.

Pour assurer la SÉCURITÉ et la FIABILITÉ du produit, toute réparation, tout travail d'entretien ou de réglage doivent être effectués par un centre d'entretien Makita agréé, avec des pièces de rechange Makita.

ACCESSOIRES EN OPTION

⚠ ATTENTION : Ces accessoires ou pièces complémentaires sont recommandés pour l'utilisation avec l'outil Makita spécifié dans ce mode d'emploi. L'utilisation de tout autre accessoire ou pièce complémentaire peut comporter un risque de blessure. N'utilisez les accessoires ou pièces complémentaires qu'aux fins auxquelles ils ont été conçus.

Pour obtenir plus de détails sur ces accessoires, contactez votre centre d'entretien local Makita.

- Batterie et chargeur Makita d'origine

NOTE : Il se peut que certains éléments de la liste soient compris dans l'emballage de l'outil en tant qu'accessoires standard. Ils peuvent varier d'un pays à l'autre.

TECHNISCHE DATEN

Modell:		ML010G
Nennspannung	Wechselstrom	100V - 240V, 50/60Hz
	Gleichstrom	14,4 V / 18 V / 36 V - 40 V max.
Lichtstrom (Alle LEDs leuchten auf)		5.500 lm / 3.000 lm / 1.500 lm
Betriebszeit (Bei BL4080F x2 und BL1860B x2 leuchten alle LEDs auf)		ungefähr 15,0 Stunden (5.500lm) ungefähr 52,0 Stunden (1.500lm)
Maximalzahl von miteinander verbindbaren Geräten		8
Betriebstemperatur		0 °C ~ 40 °C
Lagertemperatur		-20 °C ~ 60 °C
Abmessungen (L x B x H)		490 mm x 490 mm x 814 mm
Nettogewicht (ohne Akku und Netzkabel)		14,1 kg
Schutzgrad		Gleichstrom: IP54 (nur bei Akkubetrieb) Wechselstrom: IP20

- Wir behalten uns vor, Änderungen der technischen Daten im Zuge der Entwicklung und des technischen Fortschritts ohne vorherige Ankündigung vorzunehmen.
- Die technischen Daten können von Land zu Land unterschiedlich sein.
- Die Betriebszeiten sind Näherungswerte und können je nach Akkutyp, Ladezustand und Benutzungsbedingungen unterschiedlich sein.

Zutreffende Akkus und Ladegeräte

Akku	14,4-V-Gleichstrom-Modell	BL1415N / BL1430B / BL1460B
	18-V-Gleichstrom-Modell	BL1815N / BL1820B / BL1830B / BL1840B / BL1850B / BL1860B
	36 V - 40 V max.-Gleichstrom-Modell	BL4020 / BL4025 / BL4040 / BL4050F / BL4080F
Ladegerät	14,4-V-Gleichstrom-Modell	DC18RC / DC18RD / DC18RE / DC18SD / DC18SE / DC18SF / DC18SH / DC18WC
	18-V-Gleichstrom-Modell	
	36 V - 40 V max.-Gleichstrom-Modell	DC40RA / DC40RB / DC40RC

- Einige der oben aufgelisteten Akkus und Ladegeräte sind je nach Ihrem Wohngebiet eventuell nicht erhältlich.

⚠️ WARNUNG: Verwenden Sie nur die oben aufgeführten Akkus und Ladegeräte. Bei Verwendung irgendwelcher anderer Akkus und Ladegeräte besteht Verletzungs- und/oder Brandgefahr.

Symbole







Nachfolgend werden Symbole beschrieben, die für das Gerät verwendet werden können. Machen Sie sich unbedingt vor der Benutzung mit ihrer Bedeutung vertraut.



Betriebsanleitung lesen.



Nur für EU-Länder
Aufgrund des Vorhandenseins gefährlicher Komponenten in der Ausrüstung können Elektro- und Elektronik-Altgeräte, Akkumulatoren und Batterien sich negativ auf die Umwelt und die menschliche Gesundheit auswirken.
Entsorgen Sie Elektro- und Elektronikgeräte oder Batterien nicht mit dem Hausmüll!
In Übereinstimmung mit der Europäischen Richtlinie über Elektro- und Elektronik-Altgeräte, Akkumulatoren und Batterien, verbrauchte Akkumulatoren und Batterien sowie ihrer Anpassung an nationales Recht sollten Elektro-Altgeräte, Batterien und Akkumulatoren gemäß den Umweltschutzbestimmungen getrennt gelagert und zu einer getrennten Sammelstelle für Siedlungsabfälle geliefert werden.
Dies wird durch das am Gerät angebrachte Symbol der durchgestrichenen Abfalltonne auf Rädern angezeigt.

	Besondere Umsicht und Aufmerksamkeit erforderlich.
	Optische Strahlung (UV und IR). Reduzieren Sie die Bestrahlung von Augen oder Haut auf ein Minimum.
	Starren Sie nicht auf die leuchtende Lampe.
	Verwenden Sie angemessene Abschirmung oder Augenschutz.
 AC	Benutzen Sie das Gerät nicht bei Regen, Schnee, Feuchtigkeit oder Nässe, wenn Sie es mit Wechselstrom betreiben.
	Schutzschalter-Neustartknopf

Anmerkung

Dieses Produkt enthält Lichtquellen der Energieeffizienzklasse <C> und <D>.

Speisung

Das Werkzeug darf nur an eine entsprechende Quelle mit der gleichen Spannung angeschlossen werden, wie sie auf dem Typenschild aufgeführt wird, und es kann nur mit Einphasen-Wechselstrom arbeiten. Bei der Arbeit muss es geerdet sein, damit die Bedienperson keinen Unfall mit elektrischem Strom erleidet. Verwenden Sie ausschließlich Drei-Leiter-Verlängerungsschnuren, welche Dreipol-Stecker mit Erdung haben, und Dreipol-Steckdosen, in welche der Werkzeugstecker eingeführt werden kann.

SICHERHEITSWARNUNGEN

WICHTIGE SICHERHEITSVORSCHRIFTEN

⚠️ WARNUNG: Lesen Sie alle Sicherheitswarnungen und Anweisungen durch. Eine Missachtung der unten aufgeführten Warnungen und Anweisungen kann zu einem elektrischen Schlag, Brand und/oder schweren Verletzungen führen.

LESEN UND BEFOLGEN SIE ALLE SICHERHEITSANWEISUNGEN.

1. Wenn das Gerät nicht benutzt wird, schalten Sie es stets aus, und ziehen Sie den Stecker ab bzw. nehmen Sie den Akku vom Gerät ab.
2. Unterlassen Sie Abdecken der Lampe oder Blockieren der Lüftungsöffnung des Gerätes mit einem Tuch oder Karton usw. Anderenfalls kann es zu einem Brand kommen.
3. Benutzen Sie das Gerät nicht bei Regen, Schnee, Feuchtigkeit oder Nässe, wenn Sie es mit Wechselstrom betreiben.
4. Setzen Sie das Gerät keinem Regen oder Schnee aus. Waschen Sie es niemals in Wasser. Andernfalls kann Wasser in das Gerät eindringen und zu Fehlfunktionen führen.

5. Benutzen Sie das Gerät nicht in explosiven Umgebungen, wie z. B. in Gegenwart von brennbaren Flüssigkeiten, Gasen oder Staub.
6. Die Gerätestecker müssen an die Steckdose angepasst sein. Die Stecker dürfen auf keinen Fall in irgendeiner Form abgeändert werden. Vorschriftsmäßige Stecker und passende Steckdosen reduzieren die Stromschlaggefahr.
7. Vermeiden Sie beim Betreiben des Gerätes Körperkontakt mit geerdeten Oberflächen, wie z. B. Rohren, Heizkörpern, Mikrowellenöfen oder Kühlschränken. Es besteht erhöhte Stromschlaggefahr, falls Ihr Körper Erdkontakt hat.
8. Behandeln Sie das Kabel sorgfältig. Benutzen Sie das Kabel niemals zum Tragen, Ziehen oder Abtrennen des Gerätes. Halten Sie das Kabel von Hitze, Öl, scharfen Kanten oder beweglichen Teilen fern. Ein beschädigtes oder verheddertes Kabel erhöht die Stromschlaggefahr.
9. Falls das externe flexible Kabel dieser Leuchte beschädigt ist, muss es durch ein Spezialkabel oder ein exklusiv vom Hersteller oder seinem Servicevertreter erhältliches Kabel ersetzt werden.
10. Starren Sie nicht direkt auf die Lichtquelle.
11. Fassen Sie den Stecker nicht mit nassen oder fettigen Händen an.
12. Stellen Sie das Gerät immer auf eine ebene und stabile Oberfläche. Anderenfalls kann ein Unfall durch Herunterfallen auftreten.
13. Stellen Sie das Gerät immer in Aufrechtstellung hin.
14. Die Lichtquelle dieser Leuchte ist nicht austauschbar; wenn die Lichtquelle ihr Lebensende erreicht, muss die gesamte Leuchte ersetzt werden.
15. Lassen Sie das Netzkabel nicht vom Gerät abgetrennt, während dieses mit Netzstrom versorgt wird. Anderenfalls kann ein elektrischer Schlag verursacht werden.
16. Verwenden Sie den Tragegriff außer zum Tragen des Gerätes nicht zu einem anderen Zweck, z. B. zum Anheben.
17. Setzen Sie das Gerät keinen Funken oder korrosiven Gasen usw. aus.
18. Behandeln Sie das Gerät nicht grob. Wenn das Gerät aus der Kippstellung in die aufrechte Stellung zurückkehrt, kann das Gerät eine Person treffen und Verletzungen verursachen.

Sicherheitswarnungen für batteriebetriebene Geräte

Verwendung und Pflege von batteriebetriebenen Geräten

1. Verhüten Sie unbeabsichtigtes Einschalten. Vergewissern Sie sich, dass sich der Schalter in der Aus-Stellung befindet, bevor Sie den Akku anschließen bzw. das Gerät aufheben oder tragen. Das Tragen des Gerätes mit dem Finger am Schalter oder das Anschließen bei eingeschaltetem Schalter führt zu Unfällen.

2. **Trennen Sie den Akku vom Gerät, bevor Sie Einstellungen vornehmen, Zubehörteile austauschen oder das Gerät lagern.** Solche vorbeugenden Sicherheitsmaßnahmen reduzieren die Gefahr eines versehentlichen Einschaltens des Gerätes.
3. **Laden Sie den Akku nur mit dem vom Hersteller vorgeschriebenen Ladegerät.** Ein Ladegerät, das für einen Akkutyp geeignet ist, kann eine Brandgefahr darstellen, wenn es mit einem anderen Akku verwendet wird.
4. **Benutzen Sie Geräte nur mit den ausdrücklich vorgeschriebenen Akkus.** Bei Verwendung irgendwelcher anderer Akkus besteht Verletzungs- und Brandgefahr.
5. **Halten Sie den Akku bei Nichtgebrauch von anderen Metallgegenständen, wie z. B. Büroklammern, Münzen, Schlüsseln, Nägeln, Schrauben oder anderen kleinen Metallgegenständen, fern, welche die Kontakte kurzschließen können.** Kurzschließen der Akkukontakte kann Verbrennungen oder einen Brand verursachen.
6. **Bei Missbrauch kann Flüssigkeit aus dem Akku austreten. Vermeiden Sie Kontakt mit dieser Flüssigkeit. Falls Sie versehentlich mit der Flüssigkeit in Berührung kommen, spülen Sie die betroffenen Stellen mit Wasser ab. Falls die Flüssigkeit in die Augen gelangt, suchen Sie zusätzlich ärztliche Hilfe auf.** Die vom Akku austretende Flüssigkeit kann Hautreizungen oder Verätzungen verursachen.
7. **Verwenden Sie keine Akkus oder Geräte, die beschädigt oder modifiziert sind.** Beschädigte oder modifizierte Akkus können unvorhersehbares Verhalten zeigen, das zu einem Brand, einer Explosion oder Verletzungsgefahr führen kann.
8. **Setzen Sie einen Akku oder ein Gerät nicht Feuer oder übermäßigen Temperaturen aus.** Bei Einwirkung von Feuer oder Temperaturen über 130 °C kann es zu einer Explosion kommen.
9. **Befolgen Sie alle Ladeanweisungen, und laden Sie den Akku bzw. das Gerät nicht außerhalb des in den Anweisungen angegebenen Temperaturbereichs.** Wird der Ladevorgang unsachgemäß oder bei Temperaturen außerhalb des angegebenen Bereichs durchgeführt, kann es zu einer Beschädigung des Akkus und erhöhter Brandgefahr kommen.
10. **Lassen Sie Wartungsarbeiten nur von einem qualifizierten Wartungstechniker unter Verwendung identischer Ersatzteile durchführen.** Dadurch wird die Aufrechterhaltung der Sicherheit des Produkts gewährleistet.
11. **Unterlassen Sie jegliche Modifizierung oder Versuche, das Gerät oder den Akku zu reparieren, außer wie in den Anweisungen für Gebrauch und Pflege angegeben.**
2. **Unterlassen Sie Zerlegen oder Manipulieren des Akkus.** Es kann sonst zu einem Brand, übermäßiger Hitzeentwicklung oder einer Explosion kommen.
3. **Falls die Betriebszeit beträchtlich kürzer geworden ist, stellen Sie den Betrieb sofort ein. Anderenfalls besteht die Gefahr von Überhitzung, möglichen Verbrennungen und sogar einer Explosion.**
4. **Falls Elektrolyt in Ihre Augen gelangt, waschen Sie sie mit sauberem Wasser aus, und begeben Sie sich unverzüglich in ärztliche Behandlung. Anderenfalls können Sie Ihre Sehkraft verlieren.**
5. **Der Akku darf nicht kurzgeschlossen werden:**
 - (1) Die Kontakte dürfen nicht mit leitfähigem Material berührt werden.
 - (2) Lagern Sie den Akku nicht in einem Behälter zusammen mit anderen Metallgegenständen, wie z. B. Nägel, Münzen usw.
 - (3) Setzen Sie den Akku weder Wasser noch Regen aus.

Ein Kurzschluss des Akkus verursacht starken Stromfluss, der Überhitzung, mögliche Verbrennungen und einen Defekt zur Folge haben kann.
6. **Unterlassen Sie Lagerung und Gebrauch des Gerätes und des Akkus an Orten, an denen die Temperatur 50 °C erreichen oder überschreiten kann.**
7. **Versuchen Sie niemals, den Akku zu verbrennen, selbst wenn er stark beschädigt oder vollkommen verbraucht ist. Der Akku kann im Feuer explodieren.**
8. **Unterlassen Sie Nageln, Schneiden, Zerquetschen, Werfen, Fallenlassen des Akkus oder Schlagen des Akkus mit einem harten Gegenstand.** Eine solche Handlung kann zu einem Brand, übermäßiger Hitzeentwicklung oder einer Explosion führen.
9. **Benutzen Sie keine beschädigten Akkus.**
10. **Die enthaltenen Lithium-Ionen-Akkus unterliegen den Anforderungen der Gefahrgutgesetzgebung.** Für kommerzielle Transporte, z. B. durch Dritte oder Spediteure, müssen besondere Anforderungen zu Verpackung und Etikettierung beachtet werden. Zur Vorbereitung des zu transportierenden Artikels ist eine Beratung durch einen Experten für Gefahrgut erforderlich. Bitte beachten Sie möglicherweise ausführlichere nationale Vorschriften. Überkleben oder verdecken Sie offene Kontakte, und verpacken Sie den Akku so, dass er sich in der Verpackung nicht umher bewegen kann.
11. **Entfernen Sie den Akku zum Entsorgen vom Gerät, und entsorgen Sie ihn an einem sicheren Ort. Befolgen Sie die örtlichen Vorschriften bezüglich der Entsorgung von Akkus.**
12. **Verwenden Sie die Akkus nur mit den von Makita angegebenen Produkten.** Das Einsetzen der Akkus in nicht konforme Produkte kann zu einem Brand, übermäßiger Hitzebildung, einer Explosion oder Auslaufen von Elektrolyt führen.

Wichtige Sicherheitsanweisungen für Akku

1. **Lesen Sie vor der Benutzung des Akkus alle Anweisungen und Warnhinweise, die an (1) Ladegerät, (2) Akku und (3) Akkuwerkzeug angebracht sind.**

13. Soll das Gerät längere Zeit nicht benutzt werden, muss der Akku vom Gerät entfernt werden.
14. Der Akku kann während des Gebrauchs heiß werden und auch nach dem Gebrauch noch längere Zeit heiß bleiben, so dass es zu Verbrennungen oder Niedertemperaturverbrennungen kommen kann. Beachten Sie die Handhabung von heißen Akkus.
15. Berühren Sie nicht den Anschlusskontakt des Gerätes unmittelbar nach dem Gebrauch, da er heiß genug werden kann, um Verbrennungen zu verursachen.
16. Achten Sie darauf, dass sich keine Späne, Staub oder Schmutz in den Anschlusskontakten, Löchern und Nuten des Akkus absetzen. Dies kann zu einer Leistungseinbuße oder Betriebsstörung des Gerätes oder des Akkus führen.
17. Wenn das Gerät den Einsatz in der Nähe einer Hochspannungs-Stromleitung nicht unterstützt, benutzen Sie den Akku nicht in der Nähe einer Hochspannungs-Stromleitung. Dies kann zu einer Funktionsstörung oder Betriebsstörung des Gerätes oder des Akkus führen.
18. Halten Sie den Akku von Kindern fern.

DIESE ANWEISUNGEN AUFBEWAHREN.

⚠ VORSICHT: Verwenden Sie nur Original-Makita-Akkus. Die Verwendung von Nicht-Original-Makita-Akkus oder von Akkus, die abgeändert worden sind, kann zum Bersten des Akkus und daraus resultierenden Bränden, Personenschäden und Beschädigung führen. Außerdem wird dadurch die Makita-Garantie für das Makita-Gerät und -Ladegerät ungültig.

Hinweise zur Aufrechterhaltung der maximalen

Akku-Nutzungsdauer

1. Laden Sie den Akku auf, bevor er vollkommen erschöpft ist. Schalten Sie das Gerät stets aus, und laden Sie den Akku auf, wenn Sie ein Nachlassen der Geräteleistung feststellen.
2. Unterlassen Sie erneutes Laden eines voll aufgeladenen Akkus. Überladen führt zu einer Verkürzung der Nutzungsdauer des Akkus.
3. Laden Sie den Akku bei Raumtemperatur zwischen 10 – 40 °C. Lassen Sie einen heißen Akku abkühlen, bevor Sie ihn laden.
4. Wenn Sie den Akku nicht benutzen, nehmen Sie ihn vom Gerät oder Ladegerät ab.
5. Der Akku muss geladen werden, wenn er lange Zeit (länger als sechs Monate) nicht benutzt wird.

WARTUNG

1. Die Wartung dieses Gerätes darf nur von qualifiziertem Wartungspersonal durchgeführt werden. Werden Wartungs- oder Instandhaltungsarbeiten von unqualifiziertem Personal durchgeführt, besteht Verletzungsgefahr.
2. Verwenden Sie bei der Wartung dieses Gerätes nur identische Ersatzteile. Bei Gebrauch von unerlaubten Teilen oder Missachtung von Wartungsanweisungen besteht Stromschlag- oder Verletzungsgefahr.
3. Unterlassen Sie Verbrennen dieses Gerätes, selbst wenn es stark beschädigt ist. Die Akkus können im Feuer explodieren. Entsorgen Sie das Gerät gemäß den örtlichen Vorschriften.

BEZEICHNUNG DER TEILE

► Abb.1

1 Beleuchtungsbereich-Umschalttaste	2 Helligkeitsanzeige	3 Helligkeitsänderungstaste
4 Ein-Aus-Taste	5 Akku-Anzeige	6 Tragegriff
7 Loch für Vorhängeschloss	8 Akkuabdeckung (XGT-Akku)	9 Abdeckungssperre
10 Akkuabdeckung (LXT-Akku)	11 Schutzschalter-Neustartknopf	12 Netzeingang
13 Netzausgang	14 Netzkabelhaken	15 Reflektor
16 Anschlussabdeckung	17 Netzkabel	-

HINWEIS: Die Form des Netzeingangs, des Netzausgangs und des Netzsteckers ist von Land zu Land unterschiedlich.

FUNKTIONSBESCHREIBUNG

⚠ VORSICHT: Vergewissern Sie sich vor der Durchführung von Einstellungen oder Funktionsprüfungen des Gerätes stets, dass das Gerät ausgeschaltet und der Akku abgenommen ist.

Anbringen und Abnehmen des Akkus

⚠ VORSICHT: Schalten Sie stets das Gerät aus, bevor Sie den Akku anbringen oder abnehmen.

⚠ VORSICHT: Halten Sie das Gerät und den Akku beim Anbringen oder Abnehmen des Akkus sicher fest. Wenn Sie das Gerät und den Akku nicht sicher festhalten, können sie Ihnen aus der Hand rutschen, was zu einer Beschädigung des Gerätes und des Akkus und zu Personenschäden führen kann.

⚠ VORSICHT: Achten Sie darauf, dass beim Anbringen des Akkus keine Finger zwischen Gerät und Akku, und beim Schließen der Akkuabdeckung zwischen Gerät und Akkuabdeckung eingeklemmt werden.

Zum Anbringen des Akkus entriegeln Sie die Abdeckungssperre, und öffnen Sie die Akkuabdeckung.
► **Abb.2:** 1. Abdeckungssperre 2. Akkuabdeckung

Richten Sie zum Anbringen des Akkus dessen Führungsfeder auf die Nut im Gehäuse aus, und schieben Sie den Akku hinein. Schieben Sie ihn vollständig ein, bis er mit einem hörbaren Klicken einrastet. Schließen Sie dann die Akkuabdeckung.

► **Abb.3:** 1. Knopf 2. Akku

Ziehen Sie den Akku zum Abnehmen vom Gerät ab, während Sie den Knopf an der Vorderseite des Akkus verschieben.

⚠ VORSICHT: Setzen Sie den Akku immer vollständig ein. Anderenfalls kann er versehentlich aus dem Gerät herausfallen und Sie oder umstehende Personen verletzen.

⚠ VORSICHT: Unterlassen Sie Gewaltanwendung beim Anbringen des Akkus. Falls der Akku nicht reibungslos hineingleitet, ist er nicht richtig ausgerichtet.

HINWEIS: Bis zu 4 Akkus können eingesetzt werden, obwohl das Gerät nur einen Akku für den Betrieb benutzt.

Anzeigen der Akku-Restkapazität

Nur für Akkus mit Anzeige

► **Abb.4:** 1. Anzeigelampen 2. Prüftaste

Drücken Sie die Prüftaste am Akku, um die Akku-Restkapazität anzuzeigen. Die Anzeigelampen leuchten wenige Sekunden lang auf.

Anzeigelampen			Restkapazität
Erleuchtet	Aus	Blinkend	
■ ■ ■ ■	□ □ □ □	□ □ □ □	75% bis 100%
■ ■ ■ □	□ □ □ □	□ □ □ □	50% bis 75%
■ ■ □ □	□ □ □ □	□ □ □ □	25% bis 50%
■ □ □ □	□ □ □ □	□ □ □ □	0% bis 25%
■ □ □ □	□ □ □ □	□ □ □ □	Den Akku aufladen.
■ ■ □ □	□ □ □ □	□ □ □ □	Möglicherweise liegt eine Funktionsstörung im Akku vor.
□ □ □ □	□ □ □ □	■ ■ □ □	

HINWEIS: Abhängig von den Benutzungsbedingungen und der Umgebungstemperatur kann die Anzeige geringfügig von der tatsächlichen Kapazität abweichen.

HINWEIS: Die erste (äußerste linke) Anzeigelampe blinkt, wenn das Akku-Schutzsystem aktiv ist.

Akku-Anzeige

Diese Anzeigen zeigen den benutzten Akku oder die Akku-Restkapazität an. Die Anzeigen entsprechen den einzelnen Akkus, wie in der Abbildung dargestellt.

► **Abb.5:** 1. Akku-Anzeige

Anzeige des benutzten Akkus

Wenn Sie das Gerät einschalten, leuchten die Anzeigen der installierten Akkus auf.

Wenige Sekunden später leuchtet die Anzeige des gegenwärtig benutzten Akkus auf.

Farbe der Anzeige	Akkukapazität
Grün	Akkukapazität verbleibt.
Rot	Es ist keine Akkukapazität vorhanden. (Erschöpfung des Akkus)

Anzeige der Akku-Restkapazität

Wenn der benutzte Akku erschöpft ist, schaltet das Gerät automatisch auf einen anderen Akku um.

Wenn der Akku umgeschaltet wird, leuchten alle Anzeigen der installierten Akkus auf.

Farbe der Anzeige	Akkukapazität
Grün	Akkukapazität verbleibt.
Rot	Es ist keine Akkukapazität vorhanden. (Erschöpfung des Akkus)

Wenn alle Akkus erschöpft sind, blinkt die Anzeige des letzten Akkus in Rot.

Geräte-/Akku-Schutzsystem

Das Gerät ist mit einem Schutzsystem ausgestattet. Dieses System schaltet die Stromversorgung automatisch ab, um die Lebensdauer von Gerät und Akku zu verlängern. Das Gerät schaltet sich während des Betriebs automatisch aus, wenn das Gerät oder der Akku einer der folgenden Bedingungen unterliegt.

Überlastschutz

Wird das Gerät in einer Weise betrieben, die eine ungewöhnlich hohe Stromaufnahme bewirkt, schaltet sich das Gerät ohne jegliche Anzeige automatisch aus. Entfernen und installieren Sie in dieser Situation den Akku, wenn Sie das Gerät mit Gleichstrom betreiben, oder drücken Sie den Schutzschalter-Neustartknopf, wenn Sie Netzstrom verwenden. Schalten Sie dann das Gerät wieder ein, um es neu zu starten.

► **Abb.6:** 1. Schutzschalter-Neustartknopf

Überentladungsschutz

Wenn die Akkukapazität schwach wird, erlöschen die LED-Leuchten außer einem Teil der LEDs, wie dargestellt. Etwa fünf bis zehn Minuten später schaltet das System die Stromversorgung automatisch aus. Nehmen Sie in diesem Fall den Akku vom Gerät ab, und laden Sie ihn auf.

► **Abb.7**

Selbstaufrichtende Konstruktion

Das Gerät kann sich aus der gekippten Stellung wieder aufrichten, falls der Winkel zur Senkrechten 80 Grad oder weniger beträgt. Der Standwinkel des Gerätes variiert je nach Bodenbeschaffenheit und der zu benutzenden Stromversorgung.

► **Abb.8**

Loch für Vorhängeschloss

Zur Diebstahlverhütung von Akkus ist ein Loch für ein Vorhängeschloss vorhanden.

► **Abb.9:** 1. Loch für Vorhängeschloss

BETRIEB

⚠ VORSICHT: Dieses Gerät ist für kommerzielle Nutzung vorgesehen. Verwenden Sie das Gerät nicht für Haushaltszwecke.

Ein- und Ausschalten des Gerätes

Drücken Sie die Ein-Aus-Taste zum Einschalten des Gerätes. Drücken Sie die Ein-Aus-Taste erneut zum Ausschalten des Gerätes.

► **Abb.10:** 1. Ein-Aus-Taste

HINWEIS: Das Gerät wird im selben Modus wie bei der letzten Einstellung eingeschaltet.

Ändern der Helligkeit

Drücken Sie die Helligkeitsänderungstaste, während das Gerät in Betrieb ist. Die Helligkeit nimmt mit jedem Drücken der Helligkeitsänderungstaste ab. Beim Betrieb mit der geringsten Helligkeit wird die Helligkeit wieder auf die höchste Stufe zurückgestellt.

► **Abb.11:** 1. Helligkeitsänderungstaste

Ändern des Beleuchtungsbereichs

Drücken Sie die Beleuchtungsbereich-Umschalttaste, während das Gerät in Betrieb ist.

► **Abb.12:** 1. Beleuchtungsbereich-Umschalttaste

Der Beleuchtungsbereich ändert sich mit jedem Drücken der Beleuchtungsbereich-Umschalttaste, wie dargestellt.

► **Abb.13**

Betrieb mit Netzstrom

⚠ WARNUNG: Benutzen Sie das Gerät niemals, wenn das Kabel oder der Stecker beschädigt ist.

⚠ WARNUNG: Fassen Sie den Stecker nicht mit nassen oder fettigen Händen an.

⚠ WARNUNG: Lassen Sie das Netzkabel nicht vom Gerät abtrennen, während dieses mit Netzstrom versorgt wird. Es könnte zu Verletzungen kommen, falls kleine Kinder den Strom führenden Stecker in den Mund stecken.

⚠ WARNUNG: Stecken Sie den Strom führenden Stecker oder das Kabel nicht in Ihren Mund. Anderenfalls kann ein elektrischer Schlag verursacht werden.

⚠ WARNUNG: Vergewissern Sie sich, dass die Betriebsspannung der Netzstromquelle mit der des Gerätes übereinstimmt.

⚠ WARNUNG: Die verwendete Netzsteckdose muss geerdet sein.

Wenn Sie das Gerät mit Netzstrom betreiben, verwenden Sie das mit dem Gerät gelieferte Netzkabel. Stecken Sie zuerst den Gerätestecker in den Netzeingang des Gerätes, und stecken Sie dann das andere Ende in eine Netzsteckdose.

► **Abb.14:** 1. Netzkabel 2. Anschlussabdeckung (Netzeingang) 3. Stecker (für das Gerät) 4. Stecker (für eine Netzsteckdose)

⚠ VORSICHT: Schließen Sie den Gerätestecker unbedingt zuerst an das Gerät an, bevor Sie das andere Ende in eine Netzsteckdose einstecken.

⚠ VORSICHT: Schließen Sie die Anschlussabdeckung immer einwandfrei, wenn das Netzkabel nicht angeschlossen ist.

HINWEIS: Selbst bei Gleichstrombetrieb schaltet das Gerät automatisch auf Netzbetrieb um, wenn das Netzkabel angeschlossen wird.

HINWEIS: Der in das Gerät eingesetzte Akku kann nicht mit dem Netzstrom geladen werden.

HINWEIS: Die Form des Netzeingangs, des Netzausgangs und des Netzsteckers ist von Land zu Land unterschiedlich.

Verbindungsbetrieb

⚠ VORSICHT: Schließen Sie außer dem ML010G kein anderes Gerät an den Netzausgang an.

⚠ VORSICHT: Verwenden Sie immer das mit dem Gerät gelieferte Netzkabel.

⚠ VORSICHT: Schließen Sie nicht mehr Geräte als die in der Anleitung angegebene Maximalzahl von miteinander verbindbaren Geräten an.

Wenn Sie das Gerät in Verbindung mit anderen Geräten benutzen, verbinden Sie sie mit dem Netzkabel.

Stecken Sie den Stecker zuerst in den Netzeingang des Zielgerätes, bevor Sie das andere Ende in den Netzausgang des Quellengerätes stecken.

► **Abb.15:** 1. Netzausgang

HINWEIS: Wenn Sie die Geräte miteinander verbunden benutzen, sind Vorgänge wie Ein- und Ausschalten, Ändern der Helligkeit und Umschalten des Beleuchtungsbereichs nicht gekoppelt. Jedes Gerät muss getrennt bedient werden.

Verstauen des Netzkabels

Wickeln Sie das Netzkabel fest um den Netzkabelhaken.

► **Abb.16:** 1. Netzkabel 2. Netzkabelhaken

WARTUNG

⚠ VORSICHT: Vergewissern Sie sich stets, dass das Gerät ausgeschaltet, der Stecker abgezogen und der Akku abgenommen ist, bevor Sie sich anschicken, Inspektions- oder Wartungsarbeiten durchzuführen.

ANMERKUNG: Verwenden Sie auf keinen Fall Benzin, Waschbenzin, Verdünner, Alkohol oder dergleichen. Solche Mittel können Verfärbung, Verformung oder Rissbildung verursachen.

Um die SICHERHEIT und ZUVERLÄSSIGKEIT dieses Produkts zu gewährleisten, sollten Reparaturen und andere Wartungs- oder Einstellarbeiten nur von Makita-Vertragswerkstätten oder Makita-Kundendienstzentren unter ausschließlicher Verwendung von Makita-Originalersatzteilen ausgeführt werden.

SONDERZUBEHÖR

⚠ VORSICHT: Die folgenden Zubehörteile oder Vorrichtungen werden für den Einsatz mit dem in dieser Anleitung beschriebenen Makita-Werkzeug empfohlen. Die Verwendung anderer Zubehörteile oder Vorrichtungen kann eine Verletzungsgefahr darstellen. Verwenden Sie Zubehörteile oder Vorrichtungen nur für ihren vorgesehenen Zweck.

Wenn Sie weitere Einzelheiten bezüglich dieser Zubehörteile benötigen, wenden Sie sich bitte an Ihre Makita-Kundendienststelle.

- Original-Makita-Akku und -Ladegerät

HINWEIS: Manche Teile in der Liste können als Standardzubehör im Werkzeugsatz enthalten sein. Sie können von Land zu Land unterschiedlich sein.

DATI TECNICI

Modello:		ML010G
Tensione nominale	CA	100V - 240V, a 50/60Hz
	CC	14,4 V/18 V/36 V - 40 V max
Flusso luminoso (Con tutti i LED illuminati)		5.500 lm / 3.000 lm / 1.500 lm
Tempo di funzionamento (Con BL4080F x2 e BL1860B x2, con tutti i LED illuminati)		circa 15,0 ore (a 5.500lm) circa 52,0 ore (a 1.500lm)
Numero massimo di apparecchi che è possibile interconnettere		8
Temperatura di esercizio		Da 0 °C a 40 °C
Temperatura di conservazione		Da -20 °C a 60 °C
Dimensioni (L x P x A)		490 mm x 490 mm x 814 mm
Peso netto (Senza cartuccia della batteria e cavo di alimentazione)		14,1 kg
Grado di protezione		CC: IP54 (solo quando è alimentato a batteria) CA: IP20

- A causa del nostro programma continuativo di ricerca e sviluppo, i dati tecnici sono soggetti a modifiche senza preavviso.
- I dati tecnici possono variare da nazione a nazione.
- I tempi di funzionamento sono approssimativi e possono variare a seconda del tipo di batteria, dello stato di carica e delle condizioni d'uso.

Cartuccia della batteria e caricabatterie applicabili

Cartuccia della batteria	Modello da 14,4 V C.C.	BL1415N / BL1430B / BL1460B
	Modello da 18 V C.C.	BL1815N / BL1820B / BL1830B / BL1840B / BL1850B / BL1860B
	Modello da 36 V - 40 V C.C. max	BL4020 / BL4025 / BL4040 / BL4050F / BL4080F
Caricabatterie	Modello da 14,4 V C.C. Modello da 18 V C.C.	DC18RC / DC18RD / DC18RE / DC18SD / DC18SE / DC18SF / DC18SH / DC18WC
	Modello da 36 V - 40 V C.C. max	DC40RA / DC40RB / DC40RC

- Alcune cartucce delle batterie e alcuni caricabatterie elencati sopra potrebbero non essere disponibili a seconda della propria area geografica di residenza.

⚠AVVERTIMENTO: Utilizzare solo le cartucce delle batterie e i caricabatterie elencati sopra. L'utilizzo di altre cartucce delle batterie e di altri caricabatterie potrebbe causare lesioni personali e/o un incendio.

Simboli







Le figure seguenti mostrano i simboli utilizzati per l'apparecchio. accertarsi di comprenderne il significato prima dell'uso.



Leggere il manuale d'uso.



Solo per le nazioni dell'EU
A causa della presenza di componenti pericolosi nelle apparecchiature, i rifiuti di apparecchiature elettriche ed elettroniche, accumulatori e batterie potrebbero produrre un impatto negativo sull'ambiente e sulla salute umana. Non smaltire elettrodomestici elettrici ed elettronici o batterie insieme ai rifiuti domestici! In conformità alla direttiva europea sui rifiuti di apparecchiature elettriche ed elettroniche (RAEE), sugli accumulatori e le batterie, nonché sui rifiuti di accumulatori e batterie, e al suo adattamento alle normative nazionali, i rifiuti di apparecchiature elettriche ed elettroniche, batterie e accumulatori vanno conservati separatamente e conferiti a un punto di raccolta separato per i rifiuti comunali, operando in conformità alle normative per la protezione dell'ambiente. Tale requisito viene indicato mediante il simbolo del bidone della spazzatura con ruote barrato apposto sull'apparecchio.

	Adottare cura e attenzione particolari.
	Radiazione ottica (UV e IR). Ridurre al minimo l'esposizione degli occhi o della pelle.
	Non fissare lo sguardo sulla lampada accesa.
	Utilizzare una schermatura appropriata o una protezione per gli occhi.
 AC	Non utilizzare l'elettrodomestico sotto la pioggia, la neve, in condizioni di umidità o di bagnato quando si intende utilizzarlo con l'alimentazione CA.
	Pulsante di riarmo dell'interruttore automatico.

Nota

Questo prodotto contiene fonti di luce con classi di efficienza energetica <C> e <D>.

Alimentazione

L'utensile va collegato esclusivamente a una fonte di alimentazione con una tensione identica a quella indicata sulla targhetta di identificazione, e può venire fatto funzionare solo con alimentazione CA monofase. Questo utensile va collegato a terra durante l'uso, per proteggere l'operatore dalle scosse elettriche. Utilizzare esclusivamente cavi di prolunga tripolari dotati di spine tripolari con messa a terra, nonché prese elettriche tripolari compatibili con la spina dell'utensile.

AVVERTENZE DI SICUREZZA

ISTRUZIONI DI SICUREZZA IMPORTANTI

⚠ AVVERTIMENTO: Leggere tutte le avvertenze relative alla sicurezza e tutte le istruzioni. La mancata osservanza delle avvertenze e delle istruzioni può risultare in scosse elettriche, incendi e/o gravi lesioni personali.

LEGGERE E SEGUIRE TUTTE LE ISTRUZIONI DI SICUREZZA.

- Quando l'apparecchio non è in uso, effettuare sempre le seguenti operazioni: spegnerlo e scollegarlo dall'alimentazione elettrica o rimuovere la cartuccia della batteria.
- Non coprire la lampada, né intasare l'apertura di ventilazione dell'apparecchio con panni o cartone, e così via. In caso contrario, l'apparecchio potrebbe causare una fiamma.
- Non utilizzare l'elettrodomestico sotto la pioggia, la neve, in condizioni di umidità o di bagnato quando si intende utilizzarlo con l'alimentazione CA.
- Non esporre l'elettrodomestico a pioggia intensa o neve. Non lavarlo mai in acqua. In caso contrario, l'acqua potrebbe penetrare nell'elettrodomestico e causare un guasto.
- Non utilizzare l'apparecchio in atmosfere esplosive, ad esempio in presenza di liquidi, gas o polveri infiammabili.
- Le spine dell'apparecchio devono essere compatibili con la presa elettrica. Non modificare mai le spine in alcun modo. L'utilizzo di spine non modificate e di una presa elettrica che sia del tipo corrispondente riduce il rischio di scosse elettriche.
- Quando si utilizza l'apparecchio, evitare il contatto del corpo con superfici collegate a massa o messe a terra, quali tubazoni, radiatori, forni a microonde o frigoriferi. Qualora il corpo dell'operatore venga collegato a massa o messo a terra, sussiste un maggior rischio di scosse elettriche.
- Non sottoporre il cavo a utilizzi impropri. Non utilizzare mai il cavo per trasportare, tirare o scollegare dall'alimentazione elettrica l'apparecchio. Tenere il cavo lontano da fonti di calore, olio, bordi affilati o parti mobili. Cavi danneggiati o attorcigliati incrementano il rischio di scosse elettriche.
- Qualora il cavo flessibile esterno o il cavo di questo apparecchio per illuminazione venga danneggiato, deve essere sostituito da un cavo speciale o da un cavo disponibile esclusivamente presso il produttore o un suo centro di assistenza.
- Non fissare lo sguardo direttamente sulla fonte di luce.
- Non maneggiare la spina con le mani bagnate o sporche di grasso.
- Posizionare sempre l'apparecchio su una sede piana e stabile. In caso contrario, potrebbe verificarsi un incidente dovuto alla caduta.
- Collocare sempre l'apparecchio in posizione verticale.
- La fonte di luce di questo apparecchio per illuminazione non è sostituibile; quando la fonte di luce raggiunge la fine della sua vita utile, è necessario sostituire l'intero apparecchio per illuminazione.
- Non lasciare il cavo di alimentazione scollegato dall'apparecchio mentre viene fornita l'alimentazione da una presa elettrica. In caso contrario, si potrebbe causare una scossa elettrica.
- Non utilizzare la maniglia da trasporto a scopi diversi dal trasporto dell'apparecchio, ad esempio per issarlo.
- Non esporre l'apparecchio a scintille o atmosfera corrosiva, e così via.
- Non maneggiare l'elettrodomestico in modo brusco. Quando l'elettrodomestico torna alla posizione verticale dalla posizione inclinata, potrebbe colpire una persona e causare lesioni personali.

Avvertenze di sicurezza relative agli elettrodomestici funzionanti a batteria

Uso e manutenzione degli elettrodomestici funzionanti a batteria

- Evitare l'avvio accidentale. Accertarsi che l'interruttore sia nella posizione di spegnimento, prima di effettuare il collegamento alla batteria e di sollevare o trasportare l'elettrodomestico.** Il trasporto dell'elettrodomestico con il dito appoggiato sull'interruttore o il collegamento all'alimentazione elettrica di un elettrodomestico con l'interruttore attivato favoriscono gli incidenti.
- Scollegare la batteria dall'elettrodomestico prima di effettuare eventuali regolazioni, cambiare gli accessori o riporre l'elettrodomestico.** Tali misure di sicurezza preventive riducono il rischio di avvio accidentale dell'elettrodomestico.
- Ricaricare solo con il caricabatterie specificato dal produttore.** Un caricabatterie appropriato per un tipo di batteria potrebbe creare un rischio di incendio, se utilizzato con un'altra batteria.
- Utilizzare gli elettrodomestici esclusivamente con le batterie specificamente designate.** L'utilizzo di qualsiasi altra batteria potrebbe creare un rischio di lesioni personali e di incendio.
- Quando la batteria non è in uso, tenerla lontana da altri oggetti metallici, quali graffette, monete, chiavi, chiodi, viti o altri piccoli oggetti metallici, che potrebbero fare contatto tra terminali diversi.** Il cortocircuito dei terminali della batteria può causare ustioni o incendi.
- In condizioni di uso improprio, la batteria potrebbe emettere un liquido: evitare il contatto con tale liquido. Qualora si verifichi un contatto accidentale con il liquido, lavare abbondantemente con acqua. Qualora il liquido entri in contatto con gli occhi, richiedere anche assistenza medica.** Il liquido espulso dalla batteria può causare irritazioni o ustioni.
- Non utilizzare una batteria o un elettrodomestico che siano danneggiati o che siano stati modificati.** Batterie danneggiate o modificate potrebbero mostrare un comportamento imprevedibile che può risultare in incendi, esplosioni o nel rischio di lesioni personali.
- Non esporre una batteria o un elettrodomestico al fuoco o a temperature eccessive.** L'esposizione al fuoco o a temperature superiori ai 130 °C potrebbe causare un'esplosione.
- Attenersi a tutte le istruzioni relative alla carica e non caricare la batteria o l'elettrodomestico al di fuori della gamma di temperature specificata nelle istruzioni.** Una carica inappropriata o a temperature al di fuori della gamma specificata potrebbe danneggiare la batteria e incrementare il rischio di incendio.
- Per l'assistenza tecnica, rivolgersi a un riparatore qualificato che utilizzi solo pezzi di ricambio identici.** In tal modo, si garantisce che la sicurezza del prodotto venga preservata.
- Non modificare né tentare di riparare l'elettrodomestico o la batteria, tranne per quanto indicato nelle istruzioni per l'uso e la manutenzione.**

Istruzioni di sicurezza importanti per la cartuccia della batteria

- Prima di utilizzare la cartuccia della batteria, leggere tutte le istruzioni e le avvertenze riportate (1) sul caricabatteria, (2) sulla batteria e (3) sul prodotto che utilizza la batteria.**
- Non smantellare né manomettere la cartuccia della batteria.** In caso contrario, si potrebbe causare un incendio, calore eccessivo o un'esplosione.
- Qualora il tempo di utilizzo si riduca eccessivamente, interrompere immediatamente l'utilizzo dell'utensile. In caso contrario, si può incorrere nel rischio di surriscaldamento, possibili ustioni e persino un'esplosione.**
- Qualora l'elettrolita entri in contatto con gli occhi, sciacquarli con acqua pulita e richiedere immediatamente assistenza medica. Questa eventualità può risultare nella perdita della vista.**
- Non cortocircuitare la cartuccia della batteria:**
 - Non toccare i terminali con alcun materiale conduttivo.**
 - Evitare di conservare la cartuccia della batteria in un contenitore insieme ad altri oggetti metallici quali chiodi, monete, e così via.**
 - Non esporre la cartuccia della batteria all'acqua o alla pioggia.****Un cortocircuito della batteria può causare un grande flusso di corrente, un surriscaldamento, possibili ustioni e persino un guasto.**
- Non conservare e utilizzare l'elettrodomestico e la cartuccia della batteria in ubicazioni in cui la temperatura possa raggiungere o superare i 50°C.**
- Non incenerire la cartuccia della batteria anche qualora sia gravemente danneggiata o completamente esaurita. La cartuccia della batteria può esplodere se a contatto con il fuoco.**
- Non inchiodare, tagliare, schiacciare, lanciare o far cadere la cartuccia della batteria, né farla urtare con forza contro un oggetto duro.** Questi comportamenti potrebbero risultare in un incendio, calore eccessivo o un'esplosione.
- Non utilizzare una batteria danneggiata.**
- Le batterie a ioni di litio contenute sono soggette ai requisiti del regolamento sul trasporto di merci pericolose (Dangerous Goods Legislation).**

Per trasporti commerciali, ad esempio da parte di terzi o spedizionieri, è necessario osservare dei requisiti speciali sull'imballaggio e sull'etichetta. Per la preparazione dell'articolo da spedire, è richiesta la consulenza di un esperto in materiali pericolosi. Attenersi anche alle normative nazionali, che potrebbero essere più dettagliate. Nastrare o coprire i contatti aperti e imballare la batteria in modo tale che non si possa muovere liberamente all'interno dell'imballaggio.
- Quando si intende smaltire la cartuccia della batteria, rimuoverla dall'elettrodomestico e smaltirla in un luogo sicuro. Attenersi alle normative locali relative allo smaltimento della batteria.**

12. **Utilizzare le batterie esclusivamente con i prodotti specificati da Makita.** L'installazione delle batterie in prodotti non compatibili potrebbe risultare in incendi, calore eccessivo, esplosioni o perdite di liquido elettrolitico.
13. **Qualora l'elettrodomestico non venga utilizzato per un periodo di tempo prolungato, la batteria deve essere rimossa dall'elettrodomestico.**
14. **Durante e dopo l'uso, la cartuccia della batteria potrebbe assorbire calore, che può causare ustioni o ustioni a bassa temperatura. Fare attenzione a come si maneggiano le cartucce delle batterie estremamente calde.**
15. **Non toccare i terminali dell'elettrodomestico subito dopo l'uso, in quanto potrebbero diventare estremamente caldi al punto da causare ustioni.**
16. **Evitare di far incastrare schegge, polveri o terreno nei terminali, nei fori e nelle scanalature della cartuccia della batteria.** In caso contrario, si potrebbero causare prestazioni scadenti o la rottura dell'elettrodomestico o della cartuccia della batteria.
17. **A meno che l'elettrodomestico supporti l'uso in prossimità di linee elettriche ad alta tensione, non utilizzare la cartuccia della batteria in prossimità di linee elettriche ad alta tensione.** In caso contrario, si potrebbe causare un malfunzionamento o la rottura dell'elettrodomestico o della cartuccia della batteria.
18. **Tenere la batteria lontana dai bambini.**

CONSERVARE LE PRESENTI ISTRUZIONI.

⚠ATTENZIONE: Utilizzare esclusivamente batterie originali Makita. L'utilizzo di batterie Makita non originali, o di batterie che siano state alterate, potrebbe risultare nello scoppio della batteria, causando incendi, lesioni personali e danni. Inoltre, ciò potrebbe invalidare la garanzia Makita per l'elettrodomestico e il caricabatterie Makita.

Suggerimenti per preservare la durata massima della batteria

1. **Caricare la cartuccia della batteria prima che si scarichi completamente. Smettere sempre di utilizzare l'elettrodomestico e caricare la cartuccia della batteria quando si nota che la potenza dell'elettrodomestico è diminuita.**
2. **Non ricaricare mai una cartuccia della batteria completamente carica. La sovraccarica riduce la vita utile della batteria.**
3. **Caricare la cartuccia della batteria a una temperatura ambiente compresa tra 10 °C e 40 °C. Lasciar raffreddare una cartuccia della batteria prima di caricarla.**
4. **Quando non si utilizza la cartuccia della batteria, rimuoverla dall'elettrodomestico o dal caricabatterie.**
5. **Caricare la cartuccia della batteria se non la si è utilizzata per un periodo di tempo prolungato (più di sei mesi).**

ASSISTENZA

1. L'assistenza per l'elettrodomestico deve essere affidata solo a personale di assistenza qualificato. L'assistenza o la manutenzione effettuate da personale non qualificato potrebbero risultare nel rischio di lesioni personali.
2. Quando si intende effettuare interventi di assistenza su questo elettrodomestico, utilizzare esclusivamente pezzi di ricambio identici. L'uso di pezzi di ricambio non autorizzati o la mancata osservanza delle istruzioni di manutenzione potrebbero creare il rischio di scosse elettriche o lesioni personali.
3. Non incenerire questo elettrodomestico, anche qualora sia gravemente danneggiato. Le batterie possono esplodere, se a contatto con il fuoco. Smaltire l'elettrodomestico in conformità alle normative locali.

DESCRIZIONE DELLE PARTI

► Fig.1

1	Pulsante di variazione dell'area di illuminazione	2	Indicatore di luminosità	3	Pulsante di variazione della luminosità
4	Pulsante di accensione	5	Indicatore della batteria	6	Maniglia da trasporto
7	Foro per lucchetto	8	Sportellino delle batterie (batteria XGT)	9	Blocco dello sportellino
10	Sportellino delle batterie (batteria LXT)	11	Pulsante di riarmo dell'interruttore automatico	12	Presca elettrica di ingresso CA
13	Presca elettrica CA	14	Gancio per il cavo di alimentazione	15	Catarifrangente
16	Sportellino della presa	17	Cavo di alimentazione	-	-

NOTA: La forma della presa elettrica di ingresso CA, della presa elettrica CA e della spina del cavo di alimentazione varia da una nazione all'altra.

DESCRIZIONE DELLE FUNZIONI

ATTENZIONE: Accertarsi sempre che l'elettrodomestico sia spento e che la cartuccia della batteria sia stata rimossa, prima di regolare o di controllare il funzionamento dell'elettrodomestico.

Installazione o rimozione della cartuccia della batteria

ATTENZIONE: Spegnerne sempre l'elettrodomestico prima di installare o rimuovere la cartuccia della batteria.

ATTENZIONE: Mantenere saldamente l'elettrodomestico e la cartuccia della batteria, quando si intende installare o rimuovere la cartuccia della batteria. Qualora non si mantengano saldamente l'elettrodomestico e la cartuccia della batteria, questi ultimi potrebbero scivolare dalle mani e causare un danneggiamento dell'elettrodomestico e della cartuccia della batteria, nonché lesioni personali.

ATTENZIONE: Fare attenzione a non far restare intrappolate le dita tra l'apparecchio e la cartuccia della batteria quando si carica quest'ultima, nonché tra l'apparecchio e lo sportellino delle batterie quando si chiude quest'ultimo.

Per installare la cartuccia della batteria, sganciare il blocco dello sportellino, quindi aprire lo sportellino delle batterie.

► **Fig.2:** 1. Blocco dello sportellino 2. Sportellino delle batterie

Per installare la cartuccia della batteria, allineare la linguetta sulla cartuccia della batteria con la scanalatura nell'alloggiamento e farla scivolare in sede. Inserirla completamente fino a quando si innesta in sede con un piccolo scatto.

Quindi, chiudere lo sportellino delle batterie.

► **Fig.3:** 1. Pulsante 2. Cartuccia della batteria

Per rimuovere la cartuccia della batteria, farla scorrere via dall'elettrodomestico mentre si fa scorrere allo stesso tempo il pulsante sulla parte anteriore della cartuccia.

ATTENZIONE: Installare sempre la cartuccia della batteria fino in fondo. In caso contrario, potrebbe cadere accidentalmente dall'apparecchio, causando lesioni personali all'operatore o a chi gli è vicino.

ATTENZIONE: Non installare forzatamente la cartuccia della batteria. Qualora la batteria non si inserisca scorrendo agevolmente, vuol dire che non viene inserita correttamente.

NOTA: È possibile installare un massimo di 4 cartucce delle batterie, anche se l'apparecchio utilizza una sola cartuccia della batteria per il funzionamento.

Indicazione della carica residua della batteria

Solo per cartucce delle batterie dotate di indicatore

► **Fig.4:** 1. Indicatori luminosi 2. Pulsante di controllo

Premere il pulsante di controllo sulla cartuccia della batteria per indicare la carica residua della batteria. Gli indicatori luminosi si illuminano per alcuni secondi.

Indicatori luminosi			Carica residua
■ Illuminato	□ Spento	◐ Lampeggiante	
■	■	■	Dal 75% al 100%
■	■	□	Dal 50% al 75%
■	□	□	Dal 25% al 50%
■	□	□	Dallo 0% al 25%
◐	□	□	Caricare la batteria.
■	■	□	La batteria potrebbe essersi guastata.
□	□	■	

NOTA: A seconda delle condizioni d'uso e della temperatura ambiente, l'indicazione potrebbe variare leggermente rispetto alla carica effettiva.

NOTA: Il primo indicatore luminoso (all'estremità sinistra) lampeggia quando il sistema di protezione della batteria è in funzione.

Indicatore della batteria

Questi indicatori mostrano la batteria in uso o la carica residua delle batterie.

Gli indicatori corrispondono a ciascuna batteria, come indicato nella figura.

► **Fig.5:** 1. Indicatore della batteria

Indicazione della batteria in uso

Quando si accende l'elettrodomestico, gli indicatori delle batterie installate si illuminano.

Pochi secondi dopo, l'indicatore della batteria correntemente in uso si illumina.

Colore dell'indicatore	Carica della batteria
Verde	La batteria ha ancora carica residua.
Rosso	Carica della batteria esaurita. (La batteria è completamente scarica)

Indicazione della carica residua della batteria

Quando la batteria in uso è completamente scarica, l'elettrodomestico passa automaticamente a un'altra batteria. Quando la batteria viene commutata, tutti gli indicatori delle batterie installate si illuminano.

Colore dell'indicatore	Carica della batteria
Verde	La batteria ha ancora carica residua.
Rosso	Carica della batteria esaurita. (La batteria è completamente scarica)

Quando tutte le batterie sono completamente scariche, l'indicatore dell'ultima batteria lampeggia in rosso.

Sistema di protezione dell'elettrodomestico e della batteria

L'apparecchio è dotato di un sistema di protezione. Questo sistema interrompe automaticamente l'alimentazione per prolungare la vita utile dell'apparecchio e delle batterie. L'apparecchio si arresta automaticamente durante il funzionamento, qualora l'apparecchio stesso o la batteria vengano a trovarsi in una delle condizioni seguenti:

Protezione dal sovraccarico

Quando l'apparecchio viene utilizzato in modo tale da causare un assorbimento di corrente elevato in modo anomalo, l'apparecchio si arresta automaticamente senza alcuna indicazione. In questa circostanza, rimuovere e installare la cartuccia della batteria, quando si utilizza l'alimentazione CC, oppure premere il pulsante di riarmo dell'interruttore automatico, quando si utilizza l'alimentazione CA. Quindi, accendere l'apparecchio per ricominciare.

► Fig.6: 1. Pulsante di riarmo dell'interruttore automatico

Protezione dalla sovrascarica

Quando la carica della batteria diventa bassa, le luci a LED si spengono, fatta eccezione per una parte dei LED, come indicato nella figura. Quindi, dopo un periodo di tempo compreso tra cinque e dieci minuti circa, il sistema interrompe automaticamente l'alimentazione. In questa circostanza, rimuovere la cartuccia della batteria dall'apparecchio e caricarla.

► Fig.7

Design autoraddrizzante

L'elettrodomestico è in grado di raddrizzarsi dalla posizione inclinata, se l'angolazione è pari o inferiore a 80 gradi rispetto alla posizione perpendicolare. L'angolo di posizione verticale dell'elettrodomestico varia a seconda delle condizioni del suolo e della fonte di alimentazione da utilizzare.

► Fig.8

Foro per lucchetto

Per prevenire il furto delle cartucce delle batterie, è fornito un foro per un lucchetto.

► Fig.9: 1. Foro per lucchetto

FUNZIONAMENTO

ATTENZIONE: Questo apparecchio è destinato a usi commerciali. Non utilizzare l'apparecchio per usi domestici.

Accensione/spengimento dell'apparecchio

Per accendere l'apparecchio, premere il pulsante di accensione. Per spegnere l'apparecchio, premere il pulsante di accensione.

► Fig.10: 1. Pulsante di accensione

NOTA: L'apparecchio si accende nella stessa modalità impostata per ultima.

Variazione della luminosità

Premere il pulsante di variazione della luminosità mentre l'apparecchio è in funzione. La luminosità si riduce a ogni pressione del pulsante di variazione della luminosità. La luminosità torna al valore più elevato quando è in uso la luminosità più bassa.

► Fig.11: 1. Pulsante di variazione della luminosità

Variazione dell'area di illuminazione

Premere il pulsante di variazione dell'area di illuminazione mentre l'apparecchio è in funzione.

► Fig.12: 1. Pulsante di variazione dell'area di illuminazione

L'area di illuminazione cambia a ogni pressione del pulsante di variazione dell'area di illuminazione, come indicato nella figura.

► Fig.13

Utilizzo con alimentazione CA

AVVERTIMENTO: Non utilizzare mai l'apparecchio quando il cavo o la spina sono danneggiati.

AVVERTIMENTO: Non maneggiare la spina con le mani bagnate o sporche di grasso.

AVVERTIMENTO: Non lasciare il cavo di alimentazione scollegato dall'apparecchio mentre viene fornita l'alimentazione dalla rete elettrica. I bambini più piccoli potrebbero mettersi in bocca la spina sotto tensione e causare lesioni personali.

AVVERTIMENTO: Non mettere in bocca la spina o il cavo sotto tensione. In caso contrario, si potrebbe causare una scossa elettrica.

AVVERTIMENTO: Accertarsi che la tensione nominale dell'alimentazione della rete elettrica corrisponda a quella dell'apparecchio.

AVVERTIMENTO: Una presa elettrica che venga collegata deve essere dotata di messa a terra.

Quando si intende utilizzare l'apparecchio con alimentazione CA, utilizzare il cavo di alimentazione fornito in dotazione con l'apparecchio.

Inserire la spina nella presa elettrica di ingresso CA dell'apparecchio, quindi inserire l'altra estremità in una presa elettrica.

► **Fig.14:** 1. Cavo di alimentazione 2. Sportellino della presa (presa elettrica di ingresso CA) 3. Spina (per l'apparecchio) 4. Spina (per una presa elettrica)

⚠ATTENZIONE: Accertarsi di inserire prima la spina nell'apparecchio, quindi inserire l'altra estremità in una presa elettrica.

⚠ATTENZIONE: Chiudere sempre saldamente lo sportellino della presa quando il cavo di alimentazione non è collegato.

NOTA: Anche durante il funzionamento in modalità di alimentazione in CC, l'apparecchio viene commutato automaticamente sull'alimentazione CA, quando viene collegato il cavo di alimentazione.

NOTA: L'alimentazione CA non carica la batteria inserita nell'apparecchio.

NOTA: La forma della presa elettrica di ingresso CA, della presa elettrica CA e della spina del cavo di alimentazione varia da una nazione all'altra.

Utilizzo interconnesso

⚠ATTENZIONE: Non collegare apparecchi diversi da un ML010G alla presa elettrica CA.

⚠ATTENZIONE: Utilizzare sempre il cavo di alimentazione fornito in dotazione con l'apparecchio.

⚠ATTENZIONE: Non interconnettere un numero di apparecchi superiore a quello che è possibile interconnettere secondo quanto specificato nelle istruzioni.

Quando si intende utilizzare l'elettrodomestico interconnesso con altri elettrodomestici, collegarli con il cavo di alimentazione.

Inserire la spina nella presa elettrica di ingresso CA dell'apparecchio da alimentare, quindi inserire l'altra estremità nella presa elettrica CA dell'apparecchio che deve fornire l'alimentazione.

► **Fig.15:** 1. Presa elettrica CA

NOTA: Quando si utilizzano apparecchi interconnessi, le operazioni quali accensione o spegnimento, variazione della luminosità e variazione dell'area di illuminazione non sono collegate. È necessario utilizzare i controlli di ciascun apparecchio.

Organizzazione del cavo di alimentazione

Avvolgere saldamente il cavo di alimentazione intorno all'apposito gancio.

► **Fig.16:** 1. Cavo di alimentazione 2. Gancio per il cavo di alimentazione

MANUTENZIONE

⚠ATTENZIONE: Prima di tentare di eseguire interventi di ispezione o manutenzione, accertarsi sempre che l'elettrodomestico sia spento, scollegato dalla presa elettrica, e che la cartuccia della batteria sia stata rimossa.

AVVISO: Non utilizzare mai benzina, benzene, solventi, alcol o altre sostanze simili. In caso contrario, si potrebbero causare scolorimenti, deformazioni o crepe.

Per preservare la SICUREZZA e l'AFFIDABILITÀ del prodotto, le riparazioni e qualsiasi altro intervento di manutenzione e di regolazione devono essere eseguiti da un centro di assistenza autorizzato Makita, utilizzando sempre ricambi Makita.

ACCESSORI OPZIONALI

⚠ATTENZIONE: Questi accessori o componenti aggiuntivi sono consigliati per l'uso con l'utensile Makita specificato nel presente manuale.

L'impiego di altri accessori o componenti aggiuntivi può costituire un rischio di lesioni alle persone. Utilizzare gli accessori o i componenti aggiuntivi solo per il loro scopo prefissato.

Per ottenere ulteriori dettagli relativamente a questi accessori, rivolgersi a un centro di assistenza Makita.

- Batteria e caricabatterie originali Makita

NOTA: Alcuni articoli nell'elenco potrebbero essere inclusi nell'imballaggio dell'utensile come accessori standard. Tali articoli potrebbero variare da nazione a nazione.

TECHNISCHE GEGEVENS

Model:		ML010G
Nominale spanning	Wisselstroom (AC)	100V - 240V, 50/60Hz
	Gelijkstroom (DC)	14,4 V / 18 V / 36 V - 40 V max.
Lichtstroom (alle leds aan)		5.500 lm / 3.000 lm / 1.500 lm
Gebruiksduur (met BL4080F x2 en BL1860B x2, alle leds aan)		ongeveer 15,0 uur (5.500 lm) ongeveer 52,0 uur (1.500 lm)
Maximumaantal onderling verbonden apparaten		8
Bedrijfstemperatuur		0 °C ~ 40 °C
Bewaartemperatuur		-20 °C ~ 60 °C
Afmetingen (l x b x h)		490 mm x 490 mm x 814 mm
Nettogewicht (zonder accu en netsnoer)		14,1 kg
Beschermingsklasse		DC: IP54 (alleen indien gevoerd door de accu) AC: IP20

- In verband met ononderbroken research en ontwikkeling, behouden wij ons het recht voor de bovenstaande technische gegevens zonder voorafgaande kennisgeving te wijzigen.
- De technische gegevens kunnen van land tot land verschillen.
- De gebruiksduur is bij benadering en kan verschillen afhankelijk van het type accu, de laadtoestand en de gebruiksomstandigheden.

Toepasselijke accu's en laders

Accu	Model 14,4 V gelijkstroom	BL1415N / BL1430B / BL1460B
	Model 18 V gelijkstroom	BL1815N / BL1820B / BL1830B / BL1840B / BL1850B / BL1860B
	Model 36 V - 40 V gelijkstroom max.	BL4020 / BL4025 / BL4040 / BL4050F / BL4080F
Lader	Model 14,4 V gelijkstroom	DC18RC / DC18RD / DC18RE / DC18SD / DC18SE / DC18SF / DC18SH / DC18WC
	Model 18 V gelijkstroom	
	Model 36 V - 40 V gelijkstroom max.	DC40RA / DC40RB / DC40RC

- Sommige van de hierboven vermelde accu's en laders zijn mogelijk niet leverbaar afhankelijk van waar u woont.

⚠ WAARSCHUWING: Gebruik uitsluitend de accu's en laders die hierboven worden genoemd. Gebruik van enige andere accu of lader kan leiden tot letsel en/of brand.

Symbolen

Hieronder staan de symbolen die voor het gereedschap kunnen worden gebruikt. Zorg ervoor dat u de betekenis ervan kent voordat u het gereedschap gaat gebruiken.









Lees de gebruiksaanwijzing.



Alleen voor EU-landen
Als gevolg van de aanwezigheid van schadelijke componenten in het apparaat, kunnen oude elektrische en elektronische apparaten, accu's en batterijen negatieve gevolgen hebben voor het milieu en de gezondheid van mensen.

Gooi elektrische en elektronische apparaten en accu's niet met het huisvuil weg! In overeenstemming met de Europese richtlijn inzake oude elektrische en elektronische apparaten en inzake accu's en batterijen en oude accu's en batterijen, alsmede de toepassing daarvan binnen de nationale wetgeving, dienen oude elektrische apparaten, accu's en batterijen gescheiden te worden opgeslagen en te worden ingeleverd bij een apart inzamelingspunt voor huishoudelijk afval dat de milieubeschermingsvoorschriften in acht neemt. Dit wordt op het apparaat aangegeven door het symbool van een doorgekruiste afvalcontainer.

	Wees vooral voorzichtig en let goed op.
	Optische straling (UV en IR). Minimaliseer blootstelling aan ogen en huid.
	Kijk niet rechtstreeks in de lamp wanneer deze aan is.
	Gebruik geschikte afscherming of oogbescherming.
	Gebruik het apparaat niet in de regen of sneeuw of onder vochtige of natte omstandigheden tijdens gebruik op wisselstroom.
	Onderbreker-/herstartknop.

Opmerking

Dit product bevat lichtbronnen van energie-efficiency-klasse <C> en <D>.

Voeding

Het gereedschap mag alleen worden aangesloten op een voeding met dezelfde spanning als aangegeven op het typeplaatje, en kan alleen op enkel-fase wisselstroom worden gebruikt. Dit gereedschap moet tijdens gebruik zijn geaard om de gebruiker te beschermen tegen elektrische schokken. Gebruik uitsluitend verlengsnoeren met drie draden die zijn voorzien van geaarde stekkers en geaarde stopcontacten waarin de stekker van het gereedschap past.

VEILIGHEIDSWAARSCHUWINGEN

BELANGRIJKE VEILIGHEIDSVORSCHRIFTEN

WAARSCHUWING: Lees alle veiligheids-waarschuwingen en alle instructies. Het niet volgen van de waarschuwingen en instructies kan leiden tot elektrische schokken, brand en/of ernstig letsel.

LEES ALLE VEILIGHEIDSINSTRUCTIES EN HOUD U HIERAAN.

1. Wanneer het apparaat niet in gebruik is, schakelt u het altijd uit en trekt u de stekker uit het stopcontact of verwijdert u de accu uit het apparaat.
2. Bedek de lamp niet en blokkeer de ventilatieopening van het apparaat niet met een doek, stuk karton, enz. Anders kan een vlam ontstaan.
3. Gebruik het apparaat niet in de regen of sneeuw of onder vochtige of natte omstandigheden tijdens gebruik op wisselstroom.
4. Stel het apparaat niet bloot aan harde regen of sneeuw. Was hem nooit met water. Anders kan water binnendringen in het apparaat en een storing veroorzaken.

5. Gebruik het apparaat niet in een omgeving waar explosiegevaar bestaat, zoals in aanwezigheid van licht ontvlambare vloeistoffen, gassen of stof.
6. De stekkers van apparaten moet overeenkomen met de uitgang. Probeer nooit de stekkers op enige wijze aan te passen. Door niet-gewijzigde stekkers in een overeenkomende uitgang te gebruiken, verkleint u de kans op een elektrische schok.
7. Voorkom bij bediening van het apparaat aanraking met geaarde oppervlakken, zoals pijpen, radiatoren, magnetrons of koelkasten. De kans op een elektrische schok is groter wanneer uw lichaam is geaard.
8. Behandel het snoer voorzichtig. Gebruik het snoer nooit om het apparaat aan te dragen, eraan te trekken, of de stekker er mee los te koppelen. Houd het netsnoer uit de buurt van hitte, olie, scherpe randen en bewegende delen. Beschadigde en in de war geraakte snoeren verhogen de kans op een elektrische schok.
9. Als het externe flexibele kabel of snoer van deze lamp beschadigd is, moet dit worden vervangen door een speciaal snoer of een snoer dat exclusief leverbaar is door de fabrikant of haar servicecentrum.
10. Kijk niet rechtstreeks in de lichtbron.
11. Raak de stekker niet aan met natte of vette handen.
12. Plaats het apparaat altijd op een horizontale en stabiele plaats. Anders kan zich door omvallen een ongeval voordoen.
13. Zet het apparaat altijd rechtop.
14. De lichtbron van deze lamp kan niet worden vervangen. Nadat de lichtbron aan het einde van zijn levensduur is gekomen, moet de hele lamp worden vervangen.
15. Laat het netsnoer niet losgekoppeld van het apparaat liggen terwijl voeding wordt geleverd via een stopcontact. Als u dit doet, kan een elektrische schok worden veroorzaakt.
16. Gebruik de draaghandgreep niet voor enig ander doel dan het apparaat te dragen, zoals voor ophijzen.
17. Stel het apparaat niet bloot aan vonken, corrosieve omgevingen, enz.
18. Ga niet ruw om met het apparaat. Wanneer het apparaat zichzelf rechtop zet vanuit de gekantelde positie, kan het apparaat een persoon raken en letsel veroorzaken.

Veiligheids waarschuwingen voor apparaten die op een accu werken

Gebruik en verzorging van apparaten die op een accu werken

1. Voorkom onbedoeld inschakelen. Controleer of de schakelaar in de uit-stand staat alvorens de accu aan te brengen, het apparaat op te pakken of te dragen. Door het apparaat te dragen met uw vinger op de schakelaar, of door het apparaat op een voeding aan te sluiten terwijl de schakelaar aan staat, neemt de kans op ongeval- len sterk toe.

2. **Haal de accu van het apparaat af voordat u instellingen aanpast, accessoires vervangt of het apparaat opbergt.** Dergelijke preventieve veiligheidsmaatregelen verkleinen de kans dat het apparaat per ongeluk wordt ingeschakeld.
3. **Laad alleen op met de acculader aanbevolen door de fabrikant.** Een acculader die geschikt is voor een bepaald type accu, kan brandgevaar opleveren indien gebruikt met een ander type accu.
4. **Gebruik apparaten uitsluitend met de daarvoor bestemde accu's.** Als u een andere accu erin gebruikt, kan dit leiden tot persoonlijk letsel of brand.
5. **Als de accu niet wordt gebruikt, houdt u deze uit de buurt van metalen voorwerpen, zoals paperclips, muntgeld, sleutels, spijkers, schroeven en andere kleine metalen voorwerpen die een kortsluiting kunnen veroorzaken tussen de accupolen.** Kortsluiting tussen de accupolen kan leiden tot brandwonden of brand.
6. **Onder zware gebruiksomstandigheden kan vloeistof uit de accu komen. Voorkom aanraking!** Als u er per ongeluk mee in aanraking komt, spoelt u het er met water af. **Als de vloeistof in uw ogen komt, raadpleegt u tevens een arts.** Vloeistof uit de accu kan irritatie en brandwonden veroorzaken.
7. **Gebruik geen accu of apparaat die/dat beschadigd of gewijzigd is.** Beschadigde of gewijzigde accu's kunnen onvoorspelbaar gedrag vertonen dat kan leiden tot brand, explosie of gevaar van letsel.
8. **Stel een accu of apparaat niet bloot aan vuur of buitensporige temperaturen.** Blootstelling aan vuur of temperaturen hoger dan 130 °C kunnen een explosie veroorzaken.
9. **Volg alle oplaadinstructies en laad de accu of het apparaat niet op buiten het temperatuurbereik vermeld in de instructies.** Verkeerd opladen of bij een temperatuur buiten het vermelde bereik, kan de accu beschadigen en de kans op brand vergroten.
10. **Laat onderhoud en reparatie uitvoeren door een vakbekwame reparateur die gebruik maakt van uitsluitend identieke vervangingsonderdelen.** Zo bent u ervan verzekerd dat de veiligheid van het apparaat behouden blijft.
11. **Probeer niet het apparaat of de accu te wijzigen of te repareren, behalve zoals aangegeven in de instructies voor gebruik en verzorging.**
4. **Als elektrolyt in uw ogen is terechtgekomen, spoelt u uw ogen met schoon water en roept u onmiddellijk de hulp van een dokter in. Elektrolyt in de ogen kan blindheid veroorzaken.**
5. **Voorkom kortsluiting van de accu:**
 - (1) **Raak de accuklemmen nooit aan met een geleidend materiaal.**
 - (2) **Bewaar de accu niet in een bak waarin andere metalen voorwerpen zoals spijkers, munten e.d. worden bewaard.**
 - (3) **Stel de accu niet bloot aan water of regen.** Kortsluiting van de accu kan oorzaak zijn van een grote stroomafgifte, oververhitting, brandwonden, en zelfs defecten.
6. **Bewaar en gebruik het apparaat en de accu niet op plaatsen waar de temperatuur kan oplopen tot 50 °C of hoger.**
7. **Werp de accu nooit in het vuur, ook niet wanneer hij zwaar beschadigd of volledig versleten is. De accu kan ontploffen in het vuur.**
8. **Laat de accu niet vallen, sla er geen spijker in, snijd er niet in, gooi er niet mee en stoot hem niet tegen een hard voorwerp.** Dergelijke handelingen kunnen leiden tot brand, buitensporige hitte of een explosie.
9. **Gebruik nooit een beschadigde accu.**
10. **De bijgeleverde lithium-ionbatterijen zijn onderhevig aan de vereisten in de wetgeving omtrent gevaarlijke stoffen.** Voor commercieel transport en dergelijke doorden en transporteurs moeten speciale vereisten ten aanzien van verpakking en etikettering worden nageleefd. Als voorbereiding van het artikel dat wordt getransporteerd is het noodzakelijk een expert op het gebied van gevaarlijke stoffen te raadplegen. Houd u tevens aan mogelijk strengere nationale regelgeving. Blootliggende contactpunten moeten worden afgedekt met tape en de accu moet zodanig worden verpakt dat deze niet kan bewegen in de verpakking.
11. **Wanneer u de accu wilt weggooien, verwijdt u de accu vanaf het apparaat en gooit u hem op een veilige manier weg. Volg bij het weggooien van de accu de plaatselijke voorschriften.**
12. **Gebruik de accu's uitsluitend met de gereedschappen die door Makita zijn aanbevolen.** Als de accu's worden aangebracht in niet-compatibele gereedschappen, kan dat leiden tot brand, buitensporige warmteontwikkeling, een explosie of lekkage van elektrolyt.

Belangrijke veiligheidsinstructies voor een accu

1. **Lees alle voorschriften en waarschuwingen op (1) de acculader, (2) de accu, en (3) het product waarvoor de accu wordt gebruikt, alvorens de accu in gebruik te nemen.**
2. **Haal de accu niet uit elkaar en saboteer hem niet.** Dit kan leiden tot brand, buitensporige hitte of een explosie.
3. **Als de gebruikstijd van een opgeladen accu aanzienlijk korter is geworden, moet u het gebruik ervan onmiddellijk stopzetten.** Voortgezet gebruik kan oververhitting, brandwonden en zelfs een ontploffing veroorzaken.
4. **Als u het apparaat gedurende een lange tijd niet denkt te gaan gebruiken, moet de accu vanaf het apparaat worden verwijderd.**
5. **Tijdens en na gebruik, kan de accu heet worden waardoor oppervlakkige of diepe brandwonden kunnen worden veroorzaakt. Wees voorzichtig bij het hanteren van een hete accu.**
6. **Raak de contactpunten van het apparaat niet onmiddellijk na gebruik aan omdat deze heet genoeg kunnen zijn om een brandwond te veroorzaken.**

16. **Zorg ervoor dat geen vuildeeltjes, stof of grond vast komt te zitten op/in de contactpunten, openingen en groeven van de accu.** Dit kan leiden tot slechte prestaties of een defect van het apparaat of de accu.
17. **Behalve indien gebruik van het apparaat is toegestaan in de buurt van hoogspanningsleidingen, mag u de accu niet gebruiken in de buurt van een hoogspanningsleiding.** Dit kan leiden tot een storing of een defect van het apparaat of de accu.
18. **Houd de accu uit de buurt van kinderen.**

BEWAAR DEZE INSTRUCTIES.

⚠️ LET OP: Gebruik uitsluitend originele Makita accu's. Het gebruik van niet-originele accu's, of accu's die zijn gewijzigd, kan ertoe leiden dat de accu barst, waardoor brand, persoonlijk letsel en schade kunnen worden veroorzaakt. Ook vervalt daarmee de garantie van Makita op het apparaat en de lader van Makita.

Tips voor een maximale levensduur van de accu

1. **Laad de accu op voordat deze volledig ontladen is. Stop met het gebruik van het apparaat en laad de accu op zodra u merkt dat het vermogen van het apparaat afneemt.**
2. **Laad een volledig opgeladen accu nooit opnieuw op. Te lang opladen verkort de levensduur van de accu.**
3. **Laad de accu op bij een omgevingstemperatuur tussen 10 °C en 40 °C. Laat een warme accu afkoelen alvorens hem op te laden.**
4. **Als de accu niet wordt gebruikt, verwijdert u hem vanaf het apparaat of de lader.**
5. **Laad de accu op als u deze gedurende een lange tijd (meer dan zes maanden) niet gaat gebruiken.**

REPARATIE

1. **Reparatie van dit apparaat mag uitsluitend worden uitgevoerd door een vakbekwame reparateur.** Reparatie of onderhoud uitgevoerd door onbekwaam personeel kan leiden tot kans op letsel.
2. **Gebruik tijdens reparatie van dit apparaat uitsluitend identieke vervangingsonderdelen.** Het gebruik van niet-goedgekeurde onderdelen of het niet volgen van de onderhoudsinstructies kan leiden tot de kans op elektrische schokken of letsel.
3. **Verbrand dit apparaat niet, ook niet als het ernstig beschadigd is. De accu's kunnen ontploffen in het vuur. Verwerk het apparaat in overeenstemming met de lokale regelgeving.**

BESCHRIJVING VAN DE ONDERDELEN

► Fig.1

1	Verlichtingssector-keuzeknop	2	Helderheidsniveau-indicator	3	Helderheidsniveau-keuzeknop
4	Aan-uitknop	5	Accu-indicator	6	Draaghandgreep
7	Gat voor een hangslot	8	Accudeksel (XGT-accu)	9	Dekselvergrendeling
10	Accudeksel (LXT-accu)	11	Onderbreker-/herstartknop	12	Wisselstroomingang
13	Wisselstroomuitgang	14	Haken voor het netsnoer	15	Reflector
16	Aansluitingendeksel	17	Netsnoer	-	-

OPMERKING: De vorm van de wisselstroomingang, de wisselstroomuitgang en de stekker van het netsnoer verschilt van land tot land.

BESCHRIJVING VAN DE FUNCTIES

⚠ LET OP: Zorg altijd dat het apparaat is uitgeschakeld en de accu ervan is verwijderd alvorens de functies op het apparaat af te stellen of te controleren.

De accu aanbrengen en verwijderen

⚠ LET OP: Schakel het apparaat altijd uit voordat u de accu aanbrengt of verwijdert.

⚠ LET OP: Houd het apparaat en de accu stevig vast tijdens het aanbrengen of verwijderen van de accu. Als u het apparaat en de accu niet stevig vasthoudt, kunnen deze uit uw handen glippen en het apparaat of de accu beschadigen, of kan persoonlijk letsel worden veroorzaakt.

⚠ LET OP: Wees voorzichtig dat u vinger(s) niet bekneld raakt/raken tussen het apparaat en de accu bij het aanbrengen van de accu, of tussen het apparaat en het accudeksel bij het sluiten van het accudeksel.

Om de accu aan te brengen, ontgrendelt u eerst de dekselvergrendeling en opent u het accudeksel.

► **Fig.2:** 1. Dekselvergrendeling 2. Accudeksel

Om de accu aan te brengen lijnt u de lip op de accu uit met de groef in de behuizing en duwt u de accu op zijn plaats. Steek hem er helemaal in tot hij op zijn plaats wordt vergrendeld met een klikgeluid.

Sluit daarna het accudeksel.

► **Fig.3:** 1. Knop 2. Accu

Om de accu te verwijderen, verschuift u de knop aan de voorkant van de accu en schuift u tegelijkertijd de accu uit het apparaat.

⚠ LET OP: Breng de accu altijd helemaal aan. Als u dit niet doet, kan de accu per ongeluk uit het apparaat vallen en u of anderen in uw omgeving verwonden.

⚠ LET OP: Breng de accu niet met kracht aan. Als de accu niet gemakkelijk in het gereedschap kan worden geschoven, wordt deze niet goed aangebracht.

















OPMERKING: Maximaal 4 accu's kunnen worden aangebracht, ondanks dat het apparaat tijdens gebruik slechts één accu gebruikt.

De resterende acculading controleren

Alleen voor accu's met indicatorlampjes

► **Fig.4:** 1. Indicatorlampjes 2. Testknop

Druk op de testknop op de accu om de resterende acculading te zien. De indicatorlampjes branden gedurende enkele seconden.

Indicatorlampjes			Resterende acculading
 Brandt	 Uit	 Knippert	
			75% tot 100%
			50% tot 75%
			25% tot 50%
			0% tot 25%
			Laad de accu op.
			Er kan een storing zijn opgetreden in de accu.
			

OPMERKING: Afhankelijk van de gebruiksomstandigheden en de omgevingstemperatuur, is het mogelijk dat de aangegeven acculading verschilt van de werkelijke acculading.

OPMERKING: Het eerste (meest linker) indicatorlampje knippert wanneer het accubeveiligingssysteem in werking is getreden.

Accu-indicator

Deze indicators geven aan welke accu in gebruik is en de resterende acculading.

De indicators komen overeen met de accu's, zoals aangegeven in de afbeelding.

► **Fig.5:** 1. Accu-indicator

Aanduiding van de accu in gebruik

Wanneer het apparaat wordt ingeschakeld, branden de indicators van alle geplaatste accu's.

Enkele seconden later, brandt alleen de indicator van de accu die in gebruik is.

Kleur van de indicator	Acculading
Groen	Er resteert nog acculading.
Rood	Er is geen acculading meer (de accu is leeg).

Aanduiding van de resterende acculading

Wanneer de accu die in gebruik is leeg raakt, schakelt het apparaat automatisch over naar een andere accu. Bij het overschakelen naar een andere accu, branden de indicators van alle accu's.

Kleur van de indicator	Acculading
Groen	Er resteert nog acculading.
Rood	Er is geen acculading meer (de accu is leeg).

Wanneer alle accu's leeg zijn, knippert de indicator van de laatst gebruikte accu rood.

Apparaat-/accubeveiligingssysteem

Het apparaat is voorzien van een beveiligingssysteem. Dit systeem schakelt automatisch de voeding uit om de levensduur van het apparaat en de accu te verlengen. Het apparaat zal tijdens het gebruik automatisch stoppen wanneer het apparaat of de accu zich in één van de volgende omstandigheden bevindt.

Overbelastingsbeveiliging

Wanneer het apparaat wordt gebruikt op een manier die een abnormaal hoge stroomsterkte vergt, stopt het apparaat automatisch zonder dat een indicatorlampje gaat branden. In deze situatie, verwijdert u de accu en brengt u hem weer aan bij gebruik met gelijkstroom, of drukt u op de onderbreker-/herstartknop bij gebruik op wisselstroom. Schakel vervolgens het apparaat in om het weer te starten.

► Fig.6: 1. Onderbreker-/herstartknop

Beveiliging tegen te ver ontladen

Wanneer de acculading laag wordt, gaan de LED's uit behalve een deel van de LED's, zoals afgebeeld. Na ongeveer vijf tot tien minuten, onderbreekt het systeem automatisch de voeding. Verwijder in deze situatie de accu uit het gereedschap en laadt hem op.

► Fig.7

Zelf-oprichtend ontwerp

Het apparaat kan zich vanuit de gekantelde stand rechtop zetten mits de hoek 80 graden of minder is ten opzichte van de loodrechte stand. De rechtopstand van het apparaat varieert afhankelijk van de omstandigheden van de ondergrond en de voeding die wordt gebruikt.

► Fig.8

Gat voor een hangslot

Als beveiliging tegen diefstal van de accu's is een gat voor een hangslot aanwezig.

► Fig.9: 1. Gat voor een hangslot

BEDIENING

⚠ LET OP: Dit apparaat is bedoeld voor commercieel gebruik. Gebruik het apparaat niet voor huishoudelijke doeleinden.

Het apparaat in-/uitschakelen

Druk op de aan-uitknop om het apparaat in te schakelen. Druk nogmaals op de aan-uitknop om het apparaat uit te schakelen.

► Fig.10: 1. Aan-uitknop

OPMERKING: Het apparaat wordt ingeschakeld in dezelfde functie waarin het de laatste keer stond.

De helderheid veranderen

Druk op de helderheidsniveau-keuzeknop terwijl het apparaat is ingeschakeld. De helderheid neemt af elke keer wanneer u op de helderheidsniveau-keuzeknop drukt. De helderheid keert na het laagste helderheidsniveau terug naar het hoogste helderheidsniveau.

► Fig.11: 1. Helderheidsniveau-keuzeknop

De verlichte sector veranderen

Druk op de verlichtingssector-keuzeknop terwijl het apparaat is ingeschakeld.

► Fig.12: 1. Verlichtingssector-keuzeknop

De verlichtingssector verandert elke keer wanneer u op de verlichtingssector-keuzeknop drukt, zoals afgebeeld.

► Fig.13

Gebruik op wisselstroomvoeding

⚠ WAARSCHUWING: Gebruik het apparaat nooit als het netsnoer of de stekker beschadigd is.

⚠ WAARSCHUWING: Raak de stekker niet aan met natte of vette handen.

⚠ WAARSCHUWING: Laat het netsnoer niet losgekoppeld van het apparaat liggen terwijl voeding wordt geleverd vanuit het stopcontact. Kleine kinderen kunnen de stroomvoerende stekker in hun mond stoppen en letsel oplopen.

⚠ WAARSCHUWING: Steek de stekker of het netsnoer niet in uw mond terwijl er stroom op staat. Als u dit doet, kan een elektrische schok worden veroorzaakt.

⚠ WAARSCHUWING: Verzeker u ervan dat de netspanningswaarde van de voeding overeenkomt met die van het apparaat.

⚠ WAARSCHUWING: Een stopcontact waar de stekker in wordt gestoken, moet zijn geaard.

Wanneer het apparaat op wisselstroom wordt gebruikt, gebruikt u het netsnoer dat bij het apparaat werd geleverd. Steek de stekker in de wisselstroomingang van het apparaat en steek daarna de stekker aan het andere uiteinde van het netsnoer in een stopcontact.

► Fig.14: 1. Netsnoer 2. Aansluitingdeksel (wisselstroomingang) 3. Stekker (in het apparaat) 4. Stekker (in het stopcontact)

⚠ LET OP: Steek altijd eerst de stekker in het apparaat, en daarna pas de stekker aan het andere uiteinde van het netsnoer in een stopcontact.

⚠ LET OP: Sluit altijd de aansluitingdeksel stevig wanneer de stekker er niet in zit.

OPMERKING: Zelfs bij gebruik op gelijkstroom, schakelt het apparaat automatisch over naar wisselstroom zodra het netsnoer wordt aangesloten.

OPMERKING: De wisselstroom laadt de accu die in het apparaat is aangebracht niet op.

OPMERKING: De vorm van de wisselstroomingang, de wisselstroomuitgang en de stekker van het netsnoer verschilt van land tot land.

Doorgelust gebruik

⚠ LET OP: Sluit geen ander apparaat aan dan een ML010G op de wisselstroomuitgang.

⚠ LET OP: Gebruik altijd het netsnoer dat bij het apparaat werd geleverd.

⚠ LET OP: Lus niet meer apparaten door dan het maximaantal doorgeluste apparaten aangegeven in de instructie.

Wanneer u het apparaat gebruikt terwijl het is doorgelust met een ander apparaat, sluit u het aan met behulp van het netsnoer.

Steek de stekker in de wisselstroomingang van het apparaat dat moet worden gevoed, en steek daarna het andere uiteinde van het netsnoer in het apparaat dat de voeding levert.

► **Fig.15:** 1. Wisselstroomuitgang

OPMERKING: Wanneer de apparaten doorgelust worden gebruikt, zijn bedieningen zoals in-/uitschakelen, helderheid instellen en verlichtingssector kiezen niet gekoppeld. Elk apparaat moet afzonderlijk worden bediend.

Het netsnoer opbergen

Wikkel het netsnoer strak om de haken voor het netsnoer.

► **Fig.16:** 1. Netsnoer 2. Haken voor het netsnoer

ONDERHOUD

⚠ LET OP: Zorg altijd dat het apparaat is uitgeschakeld, de plug eruit is getrokken en de accu ervan is verwijderd alvorens te beginnen met onderhoud of inspectie.

KENNISGEVING: Gebruik nooit benzine, wasbenzine, thinner, alcohol en dergelijke. Hierdoor kunnen verkleuring, vervormingen en barsten worden veroorzaakt.

Om de VEILIGHEID en BETROUWBAARHEID van het gereedschap te handhaven, dienen alle reparaties, onderhoud of afstellingen te worden uitgevoerd bij een erkend Makita-servicecentrum of de Makita-fabriek, en altijd met gebruik van Makita-vervangingsonderdelen.

OPTIONELE ACCESSOIRES

⚠ LET OP: Deze accessoires of hulpstukken worden aanbevolen voor gebruik met het Makita gereedschap dat in deze gebruiksaanwijzing is beschreven. Bij gebruik van andere accessoires of hulpstukken bestaat het gevaar van persoonlijke letsel. Gebruik de accessoires of hulpstukken uitsluitend voor hun bestemde doel.

Wenst u meer bijzonderheden over deze accessoires, neem dan contact op met het plaatselijke Makita-servicecentrum.

- Originele Makita accu's en acculaders

OPMERKING: Sommige items op de lijst kunnen zijn inbegrepen in de doos van het gereedschap als standaard toebehoren. Deze kunnen van land tot land verschillen.

ESPECIFICACIONES

Modelo:		ML010G
Tensión nominal	CA	100V - 240V, 50/60Hz
	CC	14,4 V/18 V/36 V - 40 V máx.
Flujo luminoso (Todos los LED se encienden)		5.500 lm / 3.000 lm / 1.500 lm
Tiempo de operación (Con BL4080F x2 y BL1860B x2, todos los LED se encienden)		aproximadamente 15,0 horas (5.500lm) aproximadamente 52,0 horas (1.500lm)
Número máximo de aparatos interconectables		8
Temperatura de funcionamiento		0 °C ~ 40 °C
Temperatura de almacenamiento		-20 °C ~ 60 °C
Dimensiones (La x An x Al)		490 mm x 490 mm x 814 mm
Peso neto (Sin cartucho de batería ni cable de alimentación)		14,1 kg
Grado de protección		CC: IP54 (solo cuando la alimentación es por batería) CA: IP20

- Debido a nuestro continuado programa de investigación y desarrollo, las especificaciones aquí dadas están sujetas a cambios sin previo aviso.
- Las especificaciones pueden ser diferentes de país a país.
- Los tiempos de operación son aproximados y pueden variar de acuerdo con el tipo de batería, el estado de la carga, y las condiciones de utilización.

Cartucho de batería y cargador aplicables

Cartucho de batería	Modelo de CC 14,4 V	BL1415N / BL1430B / BL1460B
	Modelo de CC 18 V	BL1815N / BL1820B / BL1830B / BL1840B / BL1850B / BL1860B
	Modelo de CC 36 V - 40 V máx.	BL4020 / BL4025 / BL4040 / BL4050F / BL4080F
Cargador	Modelo de CC 14,4 V Modelo de CC 18 V	DC18RC / DC18RD / DC18RE / DC18SD / DC18SE / DC18SF / DC18SH / DC18WC
	Modelo de CC 36 V - 40 V máx.	DC40RA / DC40RB / DC40RC

- Algunos de los cartuchos de batería y cargadores indicados arriba puede que no estén disponibles dependiendo de su región de residencia.

⚠ ADVERTENCIA: Utilice solamente los cartuchos de batería y cargadores listados arriba. La utilización de cualquier otro cartucho de batería y cargador puede ocasionar heridas y/o un incendio.

Símbolos

A continuación se muestran los símbolos que pueden ser utilizados para el equipo. Asegúrese de que entiende su significado antes de utilizar.









Lea el manual de instrucciones.



Ni-MH
Li-ion

Sólo para países de la Unión Europea
Debido a la presencia de componentes peligrosos en el equipo, el equipo eléctrico y electrónico, los acumuladores y las baterías desechados pueden tener un impacto negativo para el medioambiente y la salud humana.

¡No tire los aparatos eléctricos y electrónicos ni las baterías junto con los residuos domésticos! De conformidad con las Directivas Europeas sobre residuos de aparatos eléctricos y electrónicos y sobre acumuladores y baterías y residuos de acumuladores y baterías, así como la adaptación de las mismas a la ley nacional, el equipo eléctrico, las baterías y los acumuladores desechados deberán ser almacenados por separado y trasladados a un punto distinto de recogida de desechos municipales, que cumpla con los reglamentos sobre protección medioambiental. Esto se indica mediante el símbolo de cubo de basura tachado colocado en el equipo.

	Preste cuidado y atención especiales.
	Radiación óptica (UV e IR). Minimice la exposición a los ojos y la piel.
	No se quede mirando a la lámpara encendida.
	Utilice el blindaje o protección para los ojos apropiado.
 AC	No utilice el aparato en la lluvia, la nieve, ni en condición húmeda o mojada cuando lo utilice con alimentación CA.
	Botón de reinicio del disyuntor.

Observación

Este producto contiene fuentes de luz de eficiencia energética de clase <C> y <D>.

Alimentación

La herramienta debe conectarse solamente a una fuente de alimentación de la misma tensión que la indicada en la placa de características, y sólo puede funcionar con corriente alterna monofásica. Esta herramienta debe estar conectada a tierra (a masa) durante su uso para proteger al operario de descargas eléctricas. Utilice sólo cables prolongadores de tres hilos que tengan enchufes con conexión a tierra de tres clavijas y receptáculos de tres clavijas que admitan el enchufe de la herramienta.

ADVERTENCIAS DE SEGURIDAD

INSTRUCCIONES DE SEGURIDAD IMPORTANTES

⚠ ADVERTENCIA: Lea todas las advertencias de seguridad y todas las instrucciones. Si no sigue las advertencias e instrucciones podrá resultar en una descarga eléctrica, un incendio y/o heridas graves.

LEA Y SIGA TODAS LAS INSTRUCCIONES DE SEGURIDAD.

1. Cuando el aparato no esté siendo utilizado, siempre apáguelo, y desenchúfelo o retire el cartucho de batería del aparato.
2. No cubra la lámpara, ni obstruya la abertura de ventilación del aparato con un paño o cartón, etc. De lo contrario, podrá ocasionar una llama.
3. No utilice el aparato en la lluvia, la nieve, ni en condición húmeda o mojada cuando lo utilice con alimentación CA.
4. No exponga el aparato a lluvia o nieve fuerte. No lo lave nunca en agua. De lo contrario, el agua podrá entrar en el aparato y resultar en un mal funcionamiento.
5. No utilice el aparato en atmósferas explosivas, como en presencia de líquidos, gases o polvo inflamables.
6. La clavija del aparato deberá coincidir con la toma de corriente. No modifique nunca las clavijas de ninguna forma. La utilización de clavijas no modificadas y tomas de corriente coincidentes reducirá el riesgo de que se produzca una descarga eléctrica.
7. Cuando utilice el aparato, evite el contacto del cuerpo con superficies puestas a tierra o conectadas a tierra como tuberías, radiadores, hornos microondas, o refrigeradores. Si su cuerpo es puesto a tierra o conectado a tierra existirá un mayor riesgo de que sufra una descarga eléctrica.
8. No haga mal uso del cable. No utilice nunca el cable para transportar, arrastrar o desenchufar el aparato. Mantenga el cable alejado del calor, aceite, bordes cortantes o partes en movimiento. Los cables dañados o enredados aumentarán el riesgo de que se produzca una descarga eléctrica.
9. Si el cable flexible externo o cable de esta lámpara se daña, deberá ser reemplazado con un cable especial o cable disponible exclusivamente en el fabricante o su agente de servicio.
10. No se quede mirando a la fuente de luz directamente.
11. No maneje la clavija con las manos mojadas o grasientas.
12. Ponga siempre el aparato en un lugar nivelado y estable. De lo contrario, podrá producirse un accidente si se cae.
13. Ponga siempre el aparato en posición vertical.
14. La fuente de luz de esta luminaria no se puede reemplazar; cuando la fuente de luz alcance el final de su vida útil, habrá que reemplazar la luminaria entera.
15. No deje el cable de alimentación desconectado del aparato mientras la alimentación esté siendo suministrada desde una toma de corriente. Si lo hace podrá ocasionar una descarga eléctrica.
16. No utilice el asa de transporte para ningún otro propósito aparte de para transportar el aparato, como para levantamiento.
17. No exponga el aparato a chispas ni a una atmósfera corrosiva, etc.
18. No maneje el aparato con brusquedad. Cuando el aparato retorne a la posición vertical desde la posición inclinada, el aparato podrá golpear a una persona y ocasionarle heridas.

Advertencias de seguridad para el aparato de funcionamiento a batería

Utilización y cuidado del aparato de funcionamiento a batería

1. **Evite las puestas en marcha involuntarias.** Asegúrese de que el interruptor está en la posición desactivada antes de conectar a la batería, y de recoger o transportar el aparato. Transportar el aparato con el dedo en el interruptor o suministrar energía al aparato teniendo el interruptor activado es una invitación a accidentes.
2. **Desconecte la batería del aparato antes de hacer cualquier ajuste, cambiar accesorios o guardar el aparato.** Tales medidas preventivas de seguridad reducirán el riesgo de que el aparato pueda ser puesto en marcha accidentalmente.
3. **Cargue la batería solamente con el cargador especificado por el fabricante.** Un cargador que es apropiado para un tipo de batería puede crear un riesgo de incendio cuando se utiliza con otra batería.
4. **Utilice los aparatos solamente con las baterías designadas específicamente para ellos.** La utilización de cualquier otra batería puede crear un riesgo de heridas y de incendio.
5. **Cuando la batería no esté siendo utilizada, guárdela alejada de otros objetos metálicos, como sujetapapeles, monedas, llaves, clavos, tornillos u otros objetos metálicos pequeños, que puedan hacer conexión entre un terminal y el otro.** Si se cortocircuitan entre sí los terminales de la batería podrán producirse quemaduras o un incendio.
6. **En condiciones abusivas, es posible que salga expulsado líquido de la batería; evite el contacto con él. Si se produce un contacto accidental, enjuague con agua. Si el líquido entra en los ojos, además de enjuagarlos, solicite asistencia médica.** El líquido expulsado de la batería puede ocasionar irritación y quemaduras.
7. **No utilice una batería ni aparato que esté dañado o modificado.** Las baterías dañadas o modificadas pueden comportarse de forma impredecible resultando en un incendio, explosión o riesgo de heridas.
8. **No exponga una batería ni aparato al fuego ni a una temperatura excesiva.** La exposición al fuego o a una temperatura superior a los 130°C puede ocasionar una explosión.
9. **Siga todas las instrucciones sobre la carga y no cargue la batería ni el aparato fuera del rango de temperatura especificado en las instrucciones.** Cargar incorrectamente o a temperaturas fuera del rango especificado puede dañar la batería y aumentar el riesgo de incendio.
10. **Haga que el servicio de mantenimiento sea realizado por un reparador técnico cualificado utilizando solamente piezas de repuesto idénticas.** Esto garantizará que se mantendrá la seguridad del producto.

11. **No modifique ni intente reparar el aparato ni la batería excepto como se indica en las instrucciones para la utilización y el cuidado.**

Instrucciones de seguridad importantes para el cartucho de batería

1. **Antes de utilizar el cartucho de batería, lea todas las instrucciones e indicaciones de precaución sobre (1) el cargador de baterías, (2) la batería, y (3) el producto con el que se utiliza la batería.**
2. **No desensamble ni manipule el cartucho de batería.** Podrá resultar en un incendio, calor excesivo, o una explosión.
3. **Si el tiempo de uso se acorta demasiado, cese la operación inmediatamente. Podría resultar en un riesgo de recalentamiento, posibles quemaduras e incluso una explosión.**
4. **Si entra electrólito en sus ojos, aclárelos con agua limpia y acuda a un médico inmediatamente. Existe el riesgo de poder perder la vista.**
5. **No cortocircuite el cartucho de batería:**
 - (1) **No toque los terminales con ningún material conductor.**
 - (2) **Evite guardar el cartucho de batería en un cajón junto con otros objetos metálicos, como clavos, monedas, etc.**
 - (3) **No exponga el cartucho de batería al agua ni a la lluvia.**

Un cortocircuito en la batería puede producir una gran circulación de corriente, un recalentamiento, posibles quemaduras e incluso una rotura de la misma.

6. **No guarde ni utilice el aparato ni el cartucho de batería en lugares donde la temperatura pueda alcanzar o exceder los 50 °C.**
7. **No incinere el cartucho de batería incluso en el caso de que esté dañado seriamente o ya no sirva en absoluto. El cartucho de batería puede explotar si se tira al fuego.**
8. **No clave, corte, aplaste, lance, deje caer, ni golpee contra un objeto duro el cartucho de batería.** Tal conducta podrá resultar en un incendio, calor excesivo, o una explosión.
9. **No utilice una batería dañada.**
10. **Las baterías de litio-ion contenidas están sujetas a los requisitos de la Legislación para Materiales Peligrosos.**

Para transportes comerciales, p.ej., por terceras personas y agentes de transportes, se deberán observar requisitos especiales para el empaquetado y etiquetado.

Para la preparación del artículo que se va a enviar, se requiere consultar con un experto en materiales peligrosos. Por favor, observe también la posibilidad de reglamentos nacionales más detallados.

Cubra con cinta aislante o enmascare los contactos expuestos y empaquete la batería de tal manera que no se pueda mover alrededor dentro del embalaje.

11. Para desechar el cartucho de batería, retírelo del aparato y deséchelo en un lugar seguro. Siga los reglamentos locales referentes al desecho de la batería.
12. Utilice las baterías solamente con los productos especificados por Makita. La instalación de las baterías en productos no compatibles puede resultar en un incendio, calor excesivo, explosión, o fuga de electrolito.
13. Si el aparato no va a ser utilizado durante un periodo de tiempo largo, la batería deberá ser retirada del aparato.
14. Durante y después de la utilización, el cartucho de batería podrá acumular calor, lo cual puede ocasionar quemaduras o quemaduras de baja temperatura. Preste atención al manejo de cartuchos de batería calientes.
15. No toque el terminal del aparato inmediatamente después de utilizar, dado que puede calentarse lo suficiente como para ocasionar quemaduras.
16. No permita que virutas, polvo, o tierra se adhieran dentro de los terminales, orificios, y ranuras del cartucho de batería. Podrá resultar en un mal rendimiento o rotura del aparato o el cartucho de batería.
17. A menos que el aparato permita ser usado cerca de cables eléctricos de alta tensión, no utilice el cartucho de batería cerca de cables eléctricos de alta tensión. Podrá resultar en un mal funcionamiento o rotura del aparato o el cartucho de batería.
18. Mantenga la batería alejada de los niños.

GUARDE ESTAS INSTRUCCIONES.

⚠PRECAUCIÓN: Utilice solamente baterías genuinas de Makita. La utilización de baterías no genuinas de Makita, o baterías que hayan sido alteradas, puede resultar en una explosión de la batería ocasionando incendios, heridas personales y daños. También anulará la garantía de Makita para el aparato y cargador de Makita.

Consejos para alargar al máximo la vida de servicio de la batería

1. Cargue el cartucho de batería antes de que se descargue completamente. Detenga siempre la operación del aparato y cargue el cartucho de batería cuando note menos potencia en el aparato.
2. No cargue nunca un cartucho de batería que esté completamente cargado. La sobrecarga acortará la vida de servicio de la batería.
3. Cargue el cartucho de batería a temperatura ambiente de 10 °C - 40 °C. Si un cartucho de batería está caliente, déjelo enfriar antes de cargarlo.
4. Cuando no esté utilizando el cartucho de batería, retírelo del aparato o del cargador.
5. Cargue el cartucho de batería si no lo utiliza durante un periodo de tiempo prolongado (más de seis meses).

SERVICIO

1. El servicio de este aparato deberá ser realizado solamente por personal de reparación cualificado. Un servicio o mantenimiento realizado por personal no cualificado podrá resultar en un riesgo de sufrir heridas.
2. Cuando haga el servicio a este aparato, utilice solamente piezas de repuesto idénticas. La utilización de piezas no autorizadas o el no seguir las instrucciones de mantenimiento puede crear un riesgo de descarga eléctrica o heridas.
3. No incinere este aparato, aunque esté dañado severamente. Las baterías pueden explotar si se tiran al fuego. Deseche el aparato de acuerdo con los reglamentos locales.

DESCRIPCIÓN DE LAS PARTES

► Fig.1

1	Botón de cambio de área de iluminación	2	Indicador de luminosidad	3	Botón de cambio de luminosidad
4	Botón interruptor de la alimentación	5	Indicador de batería	6	Asa de transporte
7	Agujero para candado	8	Tapa de la batería (Batería XGT)	9	Bloqueo de la tapa
10	Tapa de la batería (Batería LXT)	11	Botón de reinicio del disyuntor	12	Entrada de CA
13	Salida de CA	14	Gancho para el cable de alimentación	15	Reflector
16	Tapa del receptáculo	17	Cable de alimentación	-	-

NOTA: La forma de la entrada de CA, de la salida CA y de la clavija del cable de alimentación varía de un país a otro.

DESCRIPCIÓN DEL FUNCIONAMIENTO

⚠ PRECAUCIÓN: Asegúrese siempre de que el aparato está apagado y el cartucho de batería ha sido retirado antes de ajustar o comprobar una función en el aparato.

Instalación o extracción del cartucho de batería

⚠ PRECAUCIÓN: Apague siempre el aparato antes de instalar o extraer el cartucho de batería.

⚠ PRECAUCIÓN: Sujete el aparato y el cartucho de batería firmemente cuando instale o retire el cartucho de batería. Si no sujeta el aparato y el cartucho de batería firmemente podrán caérsele de las manos y resultar en daños al aparato y cartucho de batería y heridas personales.

⚠ PRECAUCIÓN: Tenga cuidado de no pillarse el dedo o los dedos entre el aparato y el cartucho de batería cuando instale el cartucho de batería, así como entre el aparato y la tapa de la batería cuando cierre la tapa de la batería.

Para instalar el cartucho de batería, libere el bloqueo de la tapa, y abra la tapa de la batería.

► **Fig.2:** 1. Bloqueo de la tapa 2. Tapa de la batería

Para instalar el cartucho de batería, alinee la lengüeta del cartucho de batería con la ranura de la carcasa y deslícelo hasta que encaje en su sitio. Insértelo a tope hasta que se bloquee en su sitio produciendo un pequeño chasquido.

Después cierre la tapa de la batería.

► **Fig.3:** 1. Botón 2. Cartucho de batería

Para retirar el cartucho de batería, deslícelo hacia afuera del aparato mientras desliza el botón de la parte delantera del cartucho.

⚠ PRECAUCIÓN: Instale siempre el cartucho de batería completamente. En caso contrario, podrá caerse accidentalmente del aparato y ocasionarle heridas a usted o a alguien que esté cerca de usted.

⚠ PRECAUCIÓN: No instale el cartucho de batería empleando fuerza. Si el cartucho no se desliza al interior fácilmente, será porque no está siendo insertado correctamente.

NOTA: Se pueden instalar hasta 4 cartuchos de batería, aunque el aparato solo utiliza un cartucho de batería para la operación.

Modo de indicar la capacidad de batería restante

Solamente para cartuchos de batería con el indicador

► **Fig.4:** 1. Lámparas indicadoras 2. Botón de comprobación

Presione el botón de comprobación en el cartucho de batería para indicar la capacidad de batería restante. Las lámparas indicadoras se iluminan durante unos pocos segundos.

Lámparas indicadoras			Capacidad restante
Iluminada	Apagada	Parpadeando	
■	□	◐	75% a 100%
■	■	■	
■	■	□	50% a 75%
■	■	□	25% a 50%
■	□	□	0% a 25%
◐	□	□	Cargue la batería.
■	■	□	Puede que la batería no esté funcionando bien.
□	□	■	

NOTA: Dependiendo de las condiciones de utilización y de la temperatura ambiente, la indicación podrá variar ligeramente de la capacidad real.

NOTA: La primera lámpara indicadora (extremo izquierdo) parpadeará cuando el sistema de protección de la batería esté funcionando.

Indicador de batería

Estos indicadores muestran la batería que está siendo usada o la capacidad de batería restante.

Los indicadores corresponden a cada batería como se muestra en la figura.

► **Fig.5:** 1. Indicador de batería

Indicación de la batería que está siendo usada

Cuando se enciende el aparato, los indicadores de las baterías instaladas se iluminan.

Unos pocos segundos más tarde, el indicador de la batería que está siendo usada actualmente se iluminará.

Color del indicador	Capacidad de batería
Verde	Hay capacidad de batería restante.
Rojo	No hay capacidad de batería. (La batería se ha agotado)

Indicación de la capacidad de batería restante

Cuando la batería que esté siendo usada se agote, el aparato cambiará a otra batería automáticamente. Cuando la batería cambie, todos los indicadores de las baterías instaladas se iluminarán.

Color del indicador	Capacidad de batería
Verde	Hay capacidad de batería restante.
Rojo	No hay capacidad de batería. (La batería se ha agotado)

Cuando todas las baterías se agoten, el indicador de la última parpadeará en rojo.

Sistema de protección del aparato / batería

El aparato está equipado con un sistema de protección. Este sistema corta automáticamente la alimentación para alargar la vida útil del aparato y la batería. El aparato se detendrá automáticamente durante la operación si el aparato o la batería es puesto en una de las condiciones siguientes.

Protección contra sobrecarga

Cuando el aparato sea utilizado de manera que tenga que absorber una corriente anormalmente alta, se parará automáticamente sin ninguna indicación. En esta situación, retire e instale el cartucho de batería cuando utilice con alimentación CC, o presione el botón de reinicio del disyuntor cuando utilice alimentación CA. Después encienda el aparato para volver a empezar.

► Fig.6: 1. Botón de reinicio del disyuntor

Protección contra descarga excesiva

Cuando la capacidad de batería sea baja, las luces de los LED se apagarán excepto una parte de los LED como se muestra en la ilustración. Después, aproximadamente cinco o diez minutos más tarde, el sistema cortará la alimentación automáticamente. En esta situación, retire el cartucho de batería del aparato y cárguelo.

► Fig.7

Diseño de enderezamiento por sí mismo

El aparato se puede recuperar de la posición inclinada si el ángulo es de 80 grados o menos desde la posición perpendicular. El ángulo erguido del aparato varía dependiendo de las condiciones del suelo y del suministro de alimentación que se utilice.

► Fig.8

Agujero para candado

Para cartuchos de batería con antirrobo, se provee un agujero para candado.

► Fig.9: 1. Agujero para candado

OPERACIÓN

⚠PRECAUCIÓN: Este aparato ha sido previsto para uso comercial. No utilice el aparato en el hogar.

Para encender/apagar el aparato

Presione el botón interruptor de la alimentación para encender el aparato. Presione el botón interruptor de la alimentación otra vez para apagar el aparato.

► Fig.10: 1. Botón interruptor de la alimentación

NOTA: El aparato se enciende en el mismo modo que en el del último ajuste.

Cambio de luminosidad

Presione el botón de cambio de luminosidad mientras el aparato está funcionando. La luminosidad se reducirá cada vez que presione el botón de cambio de luminosidad. La luminosidad volverá a la más alta cuando esté funcionando en la luminosidad más baja.

► Fig.11: 1. Botón de cambio de luminosidad

Cambio del área de iluminación

Presione el botón de cambio de área de iluminación mientras el aparato está funcionando.

► Fig.12: 1. Botón de cambio de área de iluminación

El área de iluminación cambiará cada vez que presione el botón de cambio de área de iluminación como se muestra en la ilustración.

► Fig.13

Utilización con alimentación CA

⚠ADVERTENCIA: No utilice nunca el aparato cuando el cable o la clavija esté dañado.

⚠ADVERTENCIA: No maneje la clavija con las manos mojadas o grasientas.

⚠ADVERTENCIA: No deje el cable de alimentación desconectado del aparato mientras la alimentación esté siendo suministrada desde la red eléctrica. Los niños pequeños pueden poner la clavija con corriente en su boca y ocasionar heridas.

⚠ADVERTENCIA: No ponga la clavija ni el cable con corriente en su boca. Si lo hace podrá ocasionar una descarga eléctrica.

⚠ADVERTENCIA: Asegúrese de que la tensión nominal de la toma de corriente corresponde con la del aparato.

⚠ADVERTENCIA: Una toma de corriente que esté enchufada tiene que estar puesta a tierra.

Cuando utilice el aparato con alimentación CA, utilice el cable de alimentación suministrado con el aparato. Inserte la clavija en la entrada de CA del aparato y después inserte el otro extremo en una toma de corriente.

► Fig.14: 1. Cable de alimentación 2. Tapa del receptáculo (Entrada de CA) 3. Clavija (para el aparato) 4. Clavija (para una toma de corriente)

⚠PRECAUCIÓN: Asegúrese de insertar la clavija en el aparato primero, después inserte el otro extremo en una toma de corriente.

⚠PRECAUCIÓN: Cierre siempre la tapa del receptáculo firmemente cuando el cable de alimentación no esté enchufado.

NOTA: Incluso funcionando con alimentación CC, el aparato cambiara automáticamente a alimentación CA cuando el cable de alimentación sea enchufado.

NOTA: La alimentación CA no carga la batería insertada en el aparato.

NOTA: La forma de la entrada de CA, de la salida CA y de la clavija del cable de alimentación varía de un país a otro.

Uso interconectado

⚠PRECAUCIÓN: No conecte ningún aparato aparte del ML010G a la salida CA.

⚠PRECAUCIÓN: Utilice el cable de alimentación suministrado con el aparato.

⚠PRECAUCIÓN: No interconecte aparatos que sobrepasen el número máximo de aparatos interconectables especificado en la instrucción.

Cuando utilice el aparato interconectado con otros aparatos, conéctelos con el cable de alimentación. Inserte la clavija en la entrada de CA del aparato que va a ser alimentado, y después inserte el otro extremo a la salida de CA del aparato a alimentar.

► **Fig.15:** 1. Salida de CA

NOTA: Cuando se utilizan los aparatos interconectados, las operaciones como encendido/apagado, cambio de luminosidad, y cambio del área de iluminación no están vinculadas. Cada aparato necesita ser operado por separado.

Organización del cable de alimentación

Enrolle el cable de alimentación en el gancho para el cable de alimentación estrechamente.

► **Fig.16:** 1. Cable de alimentación 2. Gancho para el cable de alimentación

MANTENIMIENTO

⚠PRECAUCIÓN: Asegúrese siempre de que el aparato está apagado, desenchufado, y el cartucho de batería ha sido retirado antes de intentar hacer una inspección o mantenimiento.

AVISO: No utilice nunca gasolina, bencina, disolvente, alcohol o similares. Podría producir descoloración, deformación o grietas.

Para mantener la SEGURIDAD y FIABILIDAD del producto, las reparaciones, y cualquier otra tarea de mantenimiento o ajuste deberán ser realizadas en centros de servicio o de fábrica autorizados por Makita, empleando siempre repuestos Makita.

ACCESORIOS OPCIONALES

⚠PRECAUCIÓN: Estos accesorios o aditamentos están recomendados para su uso con la herramienta Makita especificada en este manual. El uso de cualquier otro accesorio o aditamento puede suponer un riesgo de heridas personales. Utilice el accesorio o aditamento solamente con la finalidad indicada para el mismo.

Si necesita cualquier ayuda para más detalles en relación con estos accesorios, pregunte al centro de servicio Makita local.

- Batería y cargador genuinos de Makita

NOTA: Algunos elementos de la lista podrán estar incluidos en el paquete de la herramienta como accesorios estándar. Pueden variar de un país a otro.

ESPECIFICAÇÕES

Modelo:		ML010G
Tensão nominal	C.A.	100 V - 240 V, 50/60 Hz
	C.C.	14,4 V / 18 V / 36 V - 40 V máx.
Fluxo luminoso (Todos os LED acesos)		5.500 lm / 3.000 lm / 1.500 lm
Horas de funcionamento (Com BL4080F x2 e BL1860B x2, todos os LED acesos)		aproximadamente 15,0 horas (5.500 lm) aproximadamente 52,0 horas (1.500 lm)
Número máximo de aparelhos interconectáveis		8
Temperatura de funcionamento		0 °C ~ 40 °C
Temperatura de armazenamento		-20 °C ~ 60 °C
Dimensões (C x L x A)		490 mm x 490 mm x 814 mm
Peso líquido (Sem bateria e cabo de alimentação)		14,1 kg
Grau de proteção		CC: IP54 (apenas quando alimentado por conjunto de baterias) CA: IP20

- Devido a um programa contínuo de pesquisa e desenvolvimento, estas especificações estão sujeitas a alteração sem aviso prévio.
- As especificações podem variar de país para país.
- As horas de funcionamento são indicativas e podem diferir em função do tipo de bateria, do estado da carga e das condições de utilização.

Bateria e carregador aplicável

Bateria	Modelo CC14,4 V	BL1415N / BL1430B / BL1460B
	Modelo CC18 V	BL1815N / BL1820B / BL1830B / BL1840B / BL1850B / BL1860B
	Modelo de C.C. 36 V - 40 V máx.	BL4020 / BL4025 / BL4040 / BL4050F / BL4080F
Carregador	Modelo CC14,4 V Modelo CC18 V	DC18RC / DC18RD / DC18RE / DC18SD / DC18SE / DC18SF / DC18SH / DC18WC
	Modelo de C.C. 36 V - 40 V máx.	DC40RA / DC40RB / DC40RC

- Algumas das baterias e carregadores listados acima poderão não estar disponíveis, dependendo da sua região de residência.

AVISO: Utilize apenas as baterias e carregadores listados acima. A utilização de quaisquer outras baterias e carregadores pode causar ferimentos e/ou um incêndio.

Símbolos







A seguir são apresentados os símbolos que podem ser utilizados para o equipamento. Certifique-se de que compreende o seu significado antes da utilização.



Leia o manual de instruções.



Apenas para países da UE
Devido à presença de componentes perigosos no equipamento, os resíduos de equipamentos elétricos e eletrônicos, acumuladores e baterias podem ter um impacto negativo no meio ambiente e na saúde humana.
Não elimine aparelhos elétricos e eletrônicos ou baterias juntamente com resíduos domésticos! De acordo com a Diretiva europeia relativa aos resíduos de equipamentos elétricos e eletrônicos, acumuladores e baterias, bem como a respetiva adaptação à legislação nacional, os resíduos de equipamentos elétricos e eletrônicos, acumuladores e baterias devem ser armazenados separadamente e entregues num ponto de recolha separado para resíduos municipais, que opere de acordo com os regulamentos de proteção ambiental.
Tal é indicado pelo símbolo de contentor de lixo com rodas barrado com uma cruz colocado no equipamento.

	Tenha especial cuidado e atenção.
	Radiação ótica (UV e IV). Minimize a exposição dos olhos ou da pele.
	Não olhe fixamente para a lâmpada em funcionamento.
	Use proteção adequada ou proteção ocular.
 AC	Não utilize o aparelho em situações de chuva ou neve nem em condições de humidade quando utilizar com potência CA.
	Botão Reiniciar disjuntor.

Observação

Este produto contém fontes de luz das classes de eficiência energética <C> e <D>.

Fonte de alimentação

A ferramenta deve ser ligada apenas a uma fonte de alimentação da mesma tensão, conforme indicado na placa de identificação, e apenas pode ser operada com alimentação CA monofásica. Esta ferramenta deve ser ligada à terra enquanto estiver a ser utilizada para proteger o operador de choque elétrico. Utilize apenas cabos de extensão com três fios que têm fichas do tipo de três pinos com terra e recetáculos de três polos que recebem a ficha da ferramenta.

AVISOS DE SEGURANÇA

INSTRUÇÕES DE SEGURANÇA IMPORTANTES

AVISO: Leia todos os avisos de segurança e todas as instruções. O não cumprimento de todos os avisos e instruções pode originar choque elétrico, incêndio e/ou ferimentos graves.

LEIA E CUMPRA TODAS AS INSTRUÇÕES DE SEGURANÇA.

- Quando o aparelho não estiver a ser utilizado, desligue sempre e desconecte/remova a bateria do aparelho.
- Não cubra a lâmpada nem obstrua a saída de ar do aparelho com um pano ou cartão, etc. Caso contrário, pode causar chamas.
- Não utilize o aparelho em situações de chuva ou neve nem em condições de humidade quando utilizar com potência CA.
- Não exponha o aparelho à chuva forte ou à neve. Nunca o lave em água. Caso contrário, pode entrar água para o aparelho e dar origem a uma avaria.
- Não utilize o aparelho em atmosferas explosivas, tais como na presença de líquidos, gases ou poeira inflamáveis.
- As fichas do aparelho têm de ser apropriadas para a tomada. Nunca modifique as fichas de forma alguma. A utilização de fichas não modificadas e tomada correspondente reduzirão o risco de choque elétrico.

- Quando operar o aparelho, evite o contacto do corpo com superfícies ligadas à terra ou à massa, como tubos, radiadores, fornos micro-ondas ou arrefecedores. Há um risco aumentado de choque elétrico se o seu corpo estiver ligado à terra ou à massa.
- Não force o cabo. Nunca utilize o cabo para transportar, puxar ou desligar a ficha do aparelho da tomada. Mantenha o cabo afastado do calor, óleo, extremidades afiadas ou peças móveis. Os cabos danificados ou emaranhados aumentam o risco de choque elétrico.
- Se o cabo ou o fio flexível externo desta luminária estiver danificado, deve ser substituído por um cabo especial ou cabo disponibilizado exclusivamente pelo fabricante ou respetivo representante de assistência.
- Não olhe fixamente para a fonte de iluminação de forma direta.
- Não manuseie a ficha com as mãos molhadas ou gordurosas.
- Coloque sempre o aparelho num local nivelado e estável. Caso contrário, pode ocorrer um acidente de queda.
- Coloque sempre o aparelho na posição vertical.
- A fonte de luz desta luminária não é substituível; quando a fonte de luz atinge o fim de vida útil, toda a luminária deve ser substituída.
- Não deixe o cabo de alimentação desligado do aparelho enquanto estiver a ser fornecida alimentação de uma tomada. Se o fizer pode causar um choque elétrico.
- Não utilize a pega de transporte para qualquer outra finalidade que não a de transportar o aparelho como, por exemplo, içar.
- Não exponha o aparelho a faíscas ou a uma atmosfera corrosiva, etc.
- Não manuseie o aparelho de forma bruta. Quando o aparelho retorna à posição vertical a partir da posição de inclinação, o aparelho pode bater numa pessoa e provocar ferimentos.

Avisos de segurança para o aparelho alimentado por bateria

Utilização e manutenção do aparelho alimentado por bateria

- Evite o arranque não intencional. Certifique-se de que o interruptor está na posição de desligado antes de ligar ao conjunto de baterias, pegar no aparelho ou transportá-lo. Transportar o aparelho com o dedo no interruptor ou dar energia a um aparelho que tenha o interruptor ligado pode dar origem a acidentes.
- Desligue o conjunto de baterias do aparelho antes de efetuar quaisquer ajustes, mudar os acessórios ou guardar o aparelho. Estas medidas preventivas de segurança reduzem o risco de colocar o aparelho em funcionamento de forma accidental.
- Recarregue apenas com o carregador especificado pelo fabricante. Um carregador adequado para um tipo de bateria pode criar um risco de incêndio quando utilizado com outra bateria.

4. **Utilize aparelhos apenas com conjuntos de baterias especificamente designados.** A utilização de quaisquer outros conjuntos de baterias pode criar um risco de ferimentos e incêndio.
5. **Quando a bateria não está a ser utilizada, mantenha-a afastada de outros objetos metálicos, como cliques, moedas, chaves, pregos, parafusos ou outros objetos metálicos pequenos que possam fazer a ligação entre os dois terminais.** Colocar os terminais da bateria em curto-circuito um com o outro pode provocar queimaduras ou um incêndio.
6. **Em condições abusivas, o líquido pode ser ejetado da bateria; evite o contacto com o mesmo. Se ocorrer um contacto accidental, lave com água.** Se o líquido entrar em contacto com os olhos, procure também assistência médica. O líquido ejetado da bateria pode provocar irritações ou queimaduras.
7. **Não utilize um conjunto de baterias ou um aparelho que se encontre danificado ou modificado.** As baterias danificadas ou modificadas podem exibir um comportamento imprevisível, resultando em incêndio, explosão ou risco de ferimentos.
8. **Não exponha um conjunto de baterias ou um aparelho a incêndio ou temperatura excessiva.** A exposição a incêndio ou a uma temperatura superior a 130 °C pode causar uma explosão.
9. **Siga todas as instruções de carregamento e não carregue o conjunto de baterias ou o aparelho fora do intervalo de temperaturas especificado nas instruções.** O carregamento incorreto ou a temperaturas fora do intervalo especificado pode danificar a bateria e aumentar o risco de incêndio.
10. **Solicite a manutenção por parte de um técnico de reparação qualificado utilizando apenas peças de substituição idênticas.** Tal garante que a segurança do produto é mantida.
11. **Não modifique nem tente reparar o aparelho ou o conjunto de baterias, exceto conforme indicado nas instruções de utilização e manutenção.**
6. **Não guarde nem utilize o aparelho e a bateria em locais onde a temperatura pode atingir ou exceder 50 °C.**
7. **Não queime a bateria mesmo que esteja seriamente danificada ou completamente gasta.** A bateria pode explodir no fogo.
8. **Não pregue, corte, esmague, atire, deixe cair a bateria, nem bata a bateria contra um objeto rijo.** Esta conduta pode resultar em incêndio, calor excessivo ou explosão.
9. **Não utilize uma bateria danificada.**
10. **As baterias de íões de lítio contidas na ferramenta são sujeitas aos requisitos da DGL (Dangerous Goods Legislation - Legislação de bens perigosos).**
Para o transporte comercial, por exemplo, por terceiros ou agentes de expedição, têm de ser observados os requisitos referentes à embalagem e etiquetagem. Para preparação do artigo a ser expedido, é necessário consultar um perito em materiais perigosos. Tenha ainda em conta a possibilidade de existirem regulamentos nacionais mais detalhados. Coloque fita-cola ou tape os contactos abertos e embale a bateria de tal forma que não possa mover-se dentro da embalagem.
11. **Quando eliminar a bateria, remova-a do aparelho e elimine-a num local seguro. Siga os regulamentos locais relacionados com a eliminação de baterias.**
12. **Utilize as baterias apenas com os produtos especificados pela Makita.** Instalar as baterias em produtos não-conformes poderá resultar num incêndio, calor excessivo, explosão ou fuga de eletrólito.
13. **Se o aparelho não for utilizado durante um período de tempo prolongado, a bateria deve ser removida do aparelho.**
14. **Durante e após a utilização, a bateria pode aquecer, o que pode provocar queimaduras ou queimaduras a baixa temperatura. Preste atenção ao manuseamento de baterias quentes.**
15. **Não toque no terminal do aparelho imediatamente após a utilização, pois pode ficar suficientemente quente para provocar queimaduras.**
16. **Não permita a adesão de aparas, pó ou sujidade nos terminais, nos orifícios e nas ranhuras da bateria.** Tal pode resultar no fraco desempenho ou na avaria do aparelho ou da bateria.
17. **A menos que o aparelho suporte a utilização perto de linhas elétricas de alta tensão, não utilize a bateria perto de linhas elétricas de alta tensão.** Tal pode resultar no mau funcionamento ou na avaria do aparelho ou da bateria.
18. **Mantenha a bateria afastada das crianças.**

Instruções de segurança importantes para a bateria

1. Antes de utilizar a bateria, leia todas as instruções e etiquetas de precaução no (1) carregador de bateria (2) bateria e (3) produto que utiliza a bateria.
2. Não desmonte nem modifique a bateria. Tal pode resultar em incêndio, calor excessivo ou explosão.
3. Se o tempo de funcionamento se tornar excessivamente curto, pare o funcionamento imediatamente. Pode resultar em sobreaquecimento, possíveis queimaduras e mesmo explosão.
4. Se entrar eletrólito nos seus olhos, lave-os com água e consulte imediatamente um médico. Pode resultar em perda de visão.
5. Não coloque a bateria em curto-circuito:
 - (1) Não toque nos terminais com qualquer material condutor.
 - (2) Evite guardar a bateria juntamente com outros objetos metálicos tais como pregos, moedas, etc.
 - (3) Não exponha a bateria à água ou chuva. Um curto-circuito pode ocasionar um enorme fluxo de corrente, sobreaquecimento, possíveis queimaduras e mesmo estragar-se.

GUARDE ESTAS INSTRUÇÕES.

⚠PRECAUÇÃO: Utilize apenas baterias genuínas da Makita. A utilização de baterias não genuínas da Makita, ou de baterias que foram alteradas, pode resultar no rebentamento da bateria provocando incêndios, ferimentos pessoais e danos. Além disso, anulará a garantia da Makita no que se refere ao aparelho e ao carregador da Makita.

Conselhos para manter a máxima vida útil da bateria

1. Carregue a bateria antes de estar completamente descarregada. Pare sempre o funcionamento do aparelho e carregue a bateria quando notar menos potência no aparelho.
2. Nunca carregue uma bateria completamente carregada. Carregamento excessivo diminui a vida útil da bateria.
3. Carregue a bateria à temperatura ambiente de 10 °C – 40 °C. Deixe que uma bateria quente arrefeça antes de a carregar.
4. Quando não utilizar a bateria, remova-a do aparelho ou do carregador.
5. Carregue a bateria se não a utilizar durante um longo período de tempo (mais de seis meses).

ASSISTÊNCIA

1. A assistência a este aparelho deve ser executada apenas por pessoal de reparação qualificado. A assistência ou manutenção executadas por pessoal não qualificado pode resultar num risco de lesão.
2. Durante a assistência a este aparelho, utilize apenas peças de substituição idênticas. A utilização de peças não autorizadas ou a inobservância das instruções de manutenção podem criar um risco de choque elétrico ou lesão.
3. Não incinere este aparelho mesmo que esteja seriamente danificado. As baterias podem explodir no fogo. Eliminação do aparelho de acordo com os regulamentos locais.

DESCRIÇÃO DAS PEÇAS

► Fig.1

1	Botão de mudança de área de iluminação	2	Indicador de luminosidade	3	Botão de mudança de luminosidade
4	Botão do interruptor de alimentação	5	Indicador da bateria	6	Pega de transporte
7	Orifício para o cadeado	8	Tampa da bateria (bateria XGT)	9	Fecho da tampa
10	Tampa da bateria (bateria LXT)	11	Botão Reiniciar disjuntor	12	Entrada CA
13	Tomada CA	14	Gancho para o cabo de alimentação	15	Refletor
16	Tampa da tomada	17	Cabo de alimentação	-	-

NOTA: A forma da entrada CA, da tomada CA e da ficha do cabo de alimentação varia de país para país.

DESCRIÇÃO FUNCIONAL

⚠PRECAUÇÃO: Certifique-se sempre de que o aparelho está desligado e a bateria foi retirada antes de regular ou verificar qualquer função no aparelho.

Instalação ou remoção da bateria

⚠PRECAUÇÃO: Desligue sempre o aparelho antes de instalar ou remover a bateria.

⚠PRECAUÇÃO: Segure firmemente o aparelho e a bateria quando instalar ou remover a bateria. Se não segurar firmemente o aparelho e a bateria pode fazer com que escorreguem das suas mãos resultando em danos no aparelho e na bateria e ferimentos pessoais.

⚠PRECAUÇÃO: Tenha cuidado para não prender o(s) dedo(s) entre o aparelho e a bateria quando carregar a bateria, bem como entre o aparelho e a tampa da bateria quando fechar a tampa da bateria.

Para instalar a bateria, solte o fecho da tampa e abra a tampa da bateria.

► Fig.2: 1. Fecho da tampa 2. Tampa da bateria

Para instalar a bateria, alinhe a lingueta na bateria com a ranhura na caixa e deslize-a para a posição correta. Insira-a completamente até bloquear na posição correta com um pequeno clique.

Em seguida, feche a tampa da bateria.

► Fig.3: 1. Botão 2. Bateria

Para retirar a bateria, deslize-a para fora do aparelho enquanto desliza o botão na frente da bateria.

⚠PRECAUÇÃO: Instale sempre a bateria até ao fim. Caso contrário, pode cair do aparelho acidentalmente e provocar ferimentos em si ou em alguém próximo.

⚠PRECAUÇÃO: Não instale a bateria à força. Se a bateria não deslizar facilmente é porque não foi colocada corretamente.

NOTA: É possível instalar até 4 baterias, embora o aparelho utilize apenas uma bateria para funcionar.

Indicação da capacidade restante da bateria

Apenas para baterias com indicador

► **Fig.4:** 1. Luzes indicadoras 2. Botão de verificação

Prima o botão de verificação na bateria para indicar a capacidade restante da bateria. As luzes indicadoras acendem durante alguns segundos.

Luzes indicadoras			Capacidade restante
Aceso	Apagado	A piscar	
■	□	◐	75% a 100%
■	■	■	
■	■	■	
■	■	□	50% a 75%
■	■	□	25% a 50%
■	□	□	0% a 25%
◐	□	□	Carregar a bateria.
■	■	□	A bateria pode estar avariada.
□	□	■	

NOTA: Dependendo das condições de utilização e da temperatura ambiente, a indicação pode ser ligeiramente diferente da capacidade real.

NOTA: A primeira luz indicadora (extremo esquerdo) pisca quando o sistema de proteção da bateria funciona.

Indicador da bateria

Estes indicadores mostram a bateria em utilização ou a restante capacidade da bateria.

Os indicadores correspondem a cada bateria conforme apresentado na figura.

► **Fig.5:** 1. Indicador da bateria

Indicação da bateria em utilização

Quando ligar o aparelho, os indicadores das baterias instaladas acendem-se.

Alguns segundos mais tarde, o indicador da bateria atualmente em utilização irá acender-se.

Cor do indicador	Capacidade da bateria
Verde	Resta alguma capacidade da bateria.
Vermelho	Não há capacidade da bateria. (Bateria esgotada)

Indicação da restante capacidade da bateria

Quando a bateria em utilização se esgota, o aparelho muda para outra bateria automaticamente.

Ao mudar de bateria, todos os indicadores das baterias instaladas irão acender-se.

Cor do indicador	Capacidade da bateria
Verde	Resta alguma capacidade da bateria.
Vermelho	Não há capacidade da bateria. (Bateria esgotada)

Quando todas as baterias se esgotarem, o indicador da última bateria irá piscar a vermelho.

Sistema de proteção do aparelho/bateria

O aparelho está equipado com o sistema de proteção. Este sistema desliga automaticamente a alimentação para prolongar a vida útil do aparelho e da bateria. O aparelho para automaticamente durante o funcionamento se o aparelho ou a bateria se encontrarem numa das seguintes condições.

Proteção contra sobrecarga

Quando o aparelho é utilizado de uma forma que causa a absorção de uma corrente anormalmente alta, o aparelho para automaticamente sem qualquer indicação. Nesta situação, remova e instale a bateria quando utilizar com potência CC ou pressione o botão Reiniciar disjuntor quando utilizar potência CA. Em seguida, ligue o aparelho para reiniciar.

► **Fig.6:** 1. Botão Reiniciar disjuntor

Proteção contra descarga excessiva

Quando a capacidade da bateria ficar fraca, as luzes LED apagam-se exceto uma parte dos LED conforme ilustrado. Em seguida, cerca de cinco a dez minutos depois, o sistema desliga automaticamente a alimentação. Nesta situação, remova a bateria do aparelho e carregue-a.

► **Fig.7**

Design autoendireitante

O aparelho pode recuperar a partir da posição inclinada se o ângulo for de 80 graus ou inferior a partir da posição perpendicular. O ângulo estabelecido do aparelho varia em função das condições do solo e da fonte de alimentação a ser utilizada.

► **Fig.8**

Orifício para o cadeado

Para evitar o roubo de baterias, existe um orifício para o cadeado.

► **Fig.9:** 1. Orifício para o cadeado

OPERAÇÃO

⚠️ PRECAUÇÃO: Este aparelho destina-se à utilização comercial. Não use o aparelho para utilização doméstica.

Ligar/desligar o aparelho

Pressione o botão do interruptor de alimentação para ligar o aparelho. Pressione o botão do interruptor de alimentação novamente para desligar o aparelho.

► **Fig.10:** 1. Botão do interruptor de alimentação

NOTA: O aparelho liga no mesmo modo que a última definição.

Mudar a luminosidade

Pressione o botão de mudança de luminosidade enquanto o aparelho estiver a funcionar. A luminosidade diminui sempre que pressiona o botão de mudança de luminosidade. A luminosidade retorna à definição mais elevada quando operar na luminosidade mais baixa.

► **Fig.11:** 1. Botão de mudança de luminosidade

Mudar a área de iluminação

Pressione o botão de mudança de área de iluminação enquanto o aparelho estiver a funcionar.

► **Fig.12:** 1. Botão de mudança de área de iluminação

A área de iluminação muda sempre que pressiona o botão de mudança de área de iluminação conforme ilustrado.

► **Fig.13**

Utilizar com potência CA

⚠️ AVISO: Nunca utilize o aparelho quando o cabo ou a ficha estiverem danificados.

⚠️ AVISO: Não manuseie a ficha com as mãos molhadas ou gordurosas.

⚠️ AVISO: Não deixe o cabo de alimentação desligado do aparelho enquanto estiver a ser fornecida alimentação da rede. As crianças pequenas podem colocar a ficha sob tensão na boca e causar ferimentos.

⚠️ AVISO: Não coloque a ficha ou o cabo sob tensão na boca. Se o fizer pode causar um choque elétrico.

⚠️ AVISO: Certifique-se de que a tensão nominal da fonte de alimentação principal corresponde à tensão nominal do aparelho.

⚠️ AVISO: Uma tomada que esteja ligada deve ser ligada à terra.

Quando utilizar o aparelho com potência CA, utilize o cabo de alimentação fornecido com o aparelho. Insira a ficha na entrada CA do aparelho e, em seguida, insira a outra extremidade numa tomada.

► **Fig.14:** 1. Cabo de alimentação 2. Tampa da tomada (entrada CA) 3. Ficha (para o aparelho) 4. Ficha (para uma tomada)

⚠️ PRECAUÇÃO: Certifique-se de que insere primeiro a ficha no aparelho e, em seguida, insira a outra extremidade numa tomada.

⚠️ PRECAUÇÃO: Feche sempre firmemente a tampa da tomada quando o cabo de alimentação não estiver ligado.

NOTA: Mesmo estando a funcionar com potência CC, o aparelho muda automaticamente para a potência CA quando o cabo de alimentação é ligado à tomada.

NOTA: A potência CA não carrega a bateria inserida no aparelho.

NOTA: A forma da entrada CA, da tomada CA e da ficha do cabo de alimentação varia de país para país.

Utilização interligada

⚠️ PRECAUÇÃO: Não ligue qualquer aparelho que não o ML010G à tomada CA.

⚠️ PRECAUÇÃO: Utilize sempre o cabo de alimentação fornecido com o aparelho.

⚠️ PRECAUÇÃO: Não interligue os aparelhos além do número máximo de aparelhos interconectáveis especificado nas instruções.

Quando utilizar o aparelho interligado com outros aparelhos, ligue-os com o cabo de alimentação.

Insira a ficha na entrada CA do aparelho a alimentar e, em seguida, insira a outra extremidade na tomada CA do aparelho a alimentar.

► **Fig.15:** 1. Tomada CA

NOTA: Quando utilizar os aparelhos interligados, as operações como ligar/desligar, mudar a luminosidade e mudar a área de iluminação não estão ligadas. Todos os aparelhos têm de ser operados.

Arrumar o cabo de alimentação

Enrole apertadamente o cabo de alimentação no gancho para o cabo de alimentação.

► **Fig.16:** 1. Cabo de alimentação 2. Gancho para o cabo de alimentação

MANUTENÇÃO

⚠️ PRECAUÇÃO: Certifique-se sempre de que o aparelho se encontra desligado e de que a bateria foi retirada antes de tentar executar qualquer inspeção ou manutenção.

OBSERVAÇÃO: Nunca utilize gasolina, benzina, diluente, álcool ou produtos semelhantes. Pode ocorrer a descoloração, deformação ou rachaduras.

Para manter a SEGURANÇA e a FIABILIDADE do produto, as reparações e qualquer outra manutenção ou ajuste devem ser levados a cabo pelos centros de assistência Makita autorizados ou pelos centros de assistência de fábrica, utilizando sempre peças de substituição Makita.

ACESSÓRIOS OPCIONAIS

⚠️ PRECAUÇÃO: Estes acessórios ou peças são recomendados para utilização com a ferramenta Makita especificada neste manual. A utilização de outros acessórios ou peças pode ser perigosa para as pessoas. Utilize apenas acessórios ou peças para os fins indicados.

Se necessitar de informações adicionais relativas a estes acessórios, solicite-as ao seu centro de assistência Makita.

- Bateria e carregador genuínos da Makita

NOTA: Alguns itens da lista podem estar incluídos na embalagem da ferramenta como acessórios padrão. Eles podem variar de país para país.

SPECIFIKATIONER

Model:		ML010G
Mærkespænding	AC	100V - 240V, 50/60Hz
	DC	14,4V/18V/36V - 40V maks.
Lysstrøm (Alle LED'er lyser)		5.500 lm / 3.000 lm / 1.500 lm
Driftstid (Med BL4080F x 2 og BL1860B x 2 lyser alle LED'er)		ca. 15,0 timer (5.500lm) ca. 52,0 timer (1.500lm)
Maksimalt antal apparater som kan sammenkobles		8
Driftstemperatur		0 °C ~ 40 °C
Opbevaringstemperatur		-20 °C ~ 60 °C
Mål (L x B x H)		490 mm x 490 mm x 814 mm
Nettovægt (uden akku og netledning)		14,1 kg
Beskyttelsesgrad		DC: IP54 (kun ved strømforsyning fra batteripakke) Vekselstrøm: IP20

- På grund af vores kontinuerlige forsknings- og udviklingsprogrammer kan hosstående specifikationer blive ændret uden varsel.
- Specifikationer kan variere fra land til land.
- Driftstider er omtrentlige og kan variere afhængigt af batteritype, opladestatus og brugsforhold.

Anvendelig akku og oplader

Akku	14,4 V DC-model	BL1415N / BL1430B / BL1460B
	18 V DC-model	BL1815N / BL1820B / BL1830B / BL1840B / BL1850B / BL1860B
	DC 36V - 40V maks. model	BL4020 / BL4025 / BL4040 / BL4050F / BL4080F
Oplader	14,4 V DC-model	DC18RC / DC18RD / DC18RE / DC18SD / DC18SE / DC18SF / DC18SH / DC18WC
	18 V DC-model	
	DC 36V - 40V maks. model	DC40RA / DC40RB / DC40RC

- Nogle af de akkuer og opladere, der er angivet ovenfor, er muligvis ikke tilgængelige, afhængigt af hvilket område du bor i.

⚠ ADVARSEL: Brug kun de akkuer og opladere, der er angivet ovenfor. Brug af andre akkuer og opladere kan medføre personskade og/eller brand.

Symboler







Følgende viser de symboler, der muligvis anvendes til udstyret. Sørg for, at du forstår deres betydning før brugen.



Læs brugsanvisningen.



Kun for lande inden for EU
På grund af tilstedeværelsen af farlige komponenter i udstyret kan affald af elektrisk og elektronisk udstyr, akkumulatører og batterier have en negativ indvirkning på miljøet og folkesundheden. Bortskaf ikke elektriske og elektroniske apparater eller batterier sammen med husholdningsaffald!
I overensstemmelse med EF-direktiv om affaldshåndtering af elektrisk og elektronisk udstyr og om akkumulatører og batterier og affaldsakkumulatører og -batterier, og i overensstemmelse med national lovgivning, skal brugt elektrisk udstyr, batterier og akkumulatører opbevares separat og leveres til et separat indsamlingssted for kommunalt affald, der er etableret i henhold til bestemmelserne om miljøbeskyttelse. Dette er angivet ved symbolet på den krydsede skraldespand, der er placeret på udstyret.

	Udvis særlig forsigtighed og opmærksomhed.
	Optisk stråling (UV og IR). Minimer eksponering af øjne eller hud.
	Stir ikke på en anvendt lampe.
	Anvend passende afskærmning eller øjenbeskyttelse.
 AC	Undlad at bruge apparatet i regn, sne, fugtige eller våde omgivelser, når du bruger det med vekselstrøm.
	Genstartsknap for sikring

Bemærkning

Dette produkt indeholder lyskilder i energieffektivitetsklasse <C> og <D>.

Strømforsyning

Maskinen må kun sluttes til en strømforsyning med den samme spænding som den, der fremgår af typeskiltet, og må kun anvendes på enkeltfaset vekselstrømforsyning. Denne maskine skal være jordforbundet, når den bruges, for at beskytte operatøren mod elektrisk stød. Brug kun forlængerledninger med tre ledere, der har jordforbundne stik med tre ben og trepolede hunstik, der kan tage maskinens stik.

SIKKERHEDSADVARSLER

VIGTIGE SIKKERHEDSINSTRUKTIONER

⚠ ADVARSEL: Læs alle sikkerhedsadvarsler og alle sikkerhedsinstruktioner. Hvis nedenstående advarsler og instruktioner ikke overholdes, kan det medføre elektrisk stød, brand og/eller alvorlig personskade.

LÆS OG FØLG ALLE SIKKERHEDSINSTRUKTIONER.

1. Når apparatet ikke er i brug, skal du altid slukke, og trække stikket ud/fjerne akkuen fra apparatet.
2. Tildæk ikke lampen og tilstop ikke apparatets udluftning med klude eller pap osv. Ellers kan det muligvis forårsage en flamme.
3. Undlad at bruge apparatet i regn, sne, fugtige eller våde omgivelser, når du bruger det med vekselstrøm.
4. Undlad at udsætte apparatet for hård regn eller sne. Vask det aldrig i vand. Ellers kan der trænge vand ind i apparatet, og der kan opstå funktionsfejl.
5. Brug aldrig apparatet i eksplosive atmosfærer, såsom ved tilstedeværelse af brændbare væsker, gasser eller støv.
6. Apparatets stik skal svare til stikkontakten. Du må aldrig ændre stikkene på nogen måde. Brug af uændrede stik og tilsvarende stikkontakt mindsker risikoen for elektrisk stød.

7. Når du betjener apparatet, skal du undgå kropskontakt med jordforbundne overflader som rør, radiatorer, mikroølgeovne eller køleskabe. Der er større risiko for elektrisk stød, hvis kroppen har jordforbindelse.
8. **Belast ikke ledningen. Brug aldrig ledningen til at bære eller trække apparatet eller til at tage stikket ud af stikkontakten. Udsæt ikke ledningen for varme, olie, skarpe kanter eller bevægelige dele.** Beskadigede eller sammenviklede ledninger øger risikoen for elektrisk stød.
9. Hvis det eksterne fleksible kabel eller ledningen på denne lampe bliver beskadiget, skal det/den udskiftes med en særlig ledning, eller en ledning som kun fås fra producenten eller hans serviceagent.
10. Kig ikke direkte ind i lyskilden.
11. Undlad at håndtere stikket med våde eller fedtede hænder.
12. Anbring altid apparatet på et jævnt og stabilt sted. Ellers kan der ske en faldulykke.
13. Anbring altid apparatet i oprejst position.
14. Armaturets lyskilde kan ikke udskiftes; Når lyskilden er udtjent, skal hele armaturet udskiftes.
15. Lad ikke netledningen være afbrudt fra apparatet, mens strømmen forsynes fra en stikkontakt. Det kan forårsage et elektrisk stød.
16. Brug ikke bærehåndtaget til noget andet formål end til at bære apparatet i, som fx hejsning.
17. Udsæt ikke apparatet for gnister eller korroderende atmosfære osv.
18. Undlad at håndtere apparatet hårdhændet.

Når apparatet vender tilbage til lodret position fra vippepositionen, kan det ramme en person og forårsage personskade.

Sikkerhedsadvarsler for batteridrevet apparat

Brug og vedligeholdelse af batteridrevne apparater

1. Undgå utilsigtet start. Sørg for, at kontakten er i slukket position, før du tilslutter til batteripakken, samler apparatet op eller bærer det. Hvis du bærer apparatet med fingeren på kontakten, eller sætter strøm til apparatet, mens kontakten er slået til, kan der ske uheld.
2. Frakobl batteripakken fra apparatet, før du foretager justeringer, skifter tilbehør eller opbevarer apparatet. Sådanne forebyggende sikkerhedsforanstaltninger reducerer risikoen for utilsigtet start af apparatet.
3. Oplad kun med den oplader, som producenten angiver. En oplader, der passer til én type batteri, kan forårsage brand, hvis den anvendes med et andet batteri.
4. Brug kun apparater med specifikt udpegede batteripakker. Brug af andre batteripakker kan medføre risiko for personskade og brand.
5. Når batteripakker ikke anvendes, skal de holdes borte fra andre metalgenstande som papirclips, mønter, nøgler, søm, skruer og andre små metalgenstande, der kan skabe forbindelse mellem terminalerne. Hvis batteriets terminaler kortsluttes, kan det forårsage brand.

6. I tilfælde af misbrug kan der sprøjte væske ud fra batteriet. Undgå kontakt. Skyl med vand, hvis De kommer i kontakt med væsken. Søg læge, hvis De får væske i øjet. Væske, der sprøjter ud fra batteriet, kan medføre irritation eller forbrændinger.
7. **Undlad at bruge en batteripakke eller et apparat, der er beskadiget eller ændret.** Beskadigede eller ændrede batterier kan udvise uforudsigelig adfærd, der resulterer i brand, eksplosion eller risiko for personskade.
8. **Undlad at udsætte en batteripakke eller et apparat for ild eller for høj temperatur.** Eksponering for brand eller temperaturer over 130 °C kan forårsage eksplosion.
9. **Følg alle opladningsinstruktioner, og oplad ikke batteripakken eller apparatet uden for det temperaturområde, der er angivet i instruktionerne.** Forkert opladning eller ved temperaturer uden for det angivne område kan beskadige batteriet og øge risikoen for brand.
10. **Få service udført af en kvalificeret reparatør kun ved brug identiske reservedele.** Dette vil sikre, at produktets sikkerhed opretholdes.
11. **Undlad at ændre eller forsøge at reparere apparatet eller batteripakken, undtagen som angivet i instruktionerne for brug og vedligeholdelse.**
9. **Anvend ikke en beskadiget akku.**
10. **De indbyggede litium-ion-batterier er underlagt lovkrav vedrørende farligt gods.** Ved kommerciel transport, f.eks. af tredjeparts transportselskaber, skal særlige krav til forpakning og mærkning overholdes. Ved forberedelse af udstyret til forsendelse skal du kontakte en ekspert i farligt gods. Overhold også eventuel mere detaljeret national lovgivning. Tape eller tildæk åbne kontakter, og pak batteriet på en måde, så det ikke kan flytte sig rundt i pakningen.
11. **Når du bortskaffer akkuen, skal du afmontere den fra apparatet og bortskaf den på et sikkert sted.** Følg de lokale bestemmelser vedrørende bortskaffelse af batteriet.
12. **Brug kun batterierne med de produkter, som Makita specificerer.** Hvis batterierne installeres i ikke-kompatible produkter, kan det medføre brand, kraftig varme, eksplosion eller udsivning af elektrolyt.
13. **Hvis apparatet ikke skal bruges i længere tid, skal batteriet afmonteres af apparatet.**
14. **Under og efter brug kan akkuen være varm, som kan forårsage forbrændinger eller forbrændinger ved lave temperaturer.** Vær opmærksom på håndteringen af varme akkuer.
15. **Undlad at røre ved apparatets terminal-udledbar efter brug, da den kan blive varm nok til at forårsage forbrændinger.**
16. **Undlad at lade spåner, støv eller jord sætte sig fast i akkuens terminaler, huller og riller.** Det kan medføre dårlig ydeevne eller beskadigelse af apparatet eller akkuen.
17. **Medmindre apparatet understøtter brugen i nærheden af højspændingsledninger, må akkuen ikke bruges i nærheden af højspændingsledninger.** Det kan resultere i funktionsfejl eller nedbrud af apparatet eller akkuen.
18. **Opbevar batteriet utilgængeligt for børn.**

Vigtige sikkerhedsinstruktioner for akkuen

1. **Læs alle instruktioner og advarselmærkater på (1) akku-opladeren, (2) akkuen og (3) produktet, som anvender akku.**
2. **Undlad at adskille eller ændre akkuen.** Det kan resultere i brand, overdreven varme eller eksplosion.
3. **Hold straks op med anvendelsen, hvis brugstiden er blevet stærkt afkortet.** Forsat anvendelse kan resultere i risiko for overophedning, forbrændinger og endog eksplosion.
4. **Hvis De har fået elektrolytvæske i øjnene, skal De straks skylle den ud med rent vand og derefter øjeblikkeligt søge lægehjælp.** I modsat fald kan De miste synet.
5. **Vær påpasselig med ikke at komme til at kortslutte akkuen:**
 - (1) **Rør ikke ved terminalerne med noget ledende materiale.**
 - (2) **Undgå at opbevare akkuen i en beholder sammen med andre genstande af metal, for eksempel søm, mønter og lignende.**
 - (3) **Udsæt ikke akkuen for vand eller regn.** Kortslutning af akkuen kan forårsage en kraftig øgning af strømmen, overophedning, mulige forbrændinger og endog værktøjstop.
6. **Apparatet og akkuen må ikke opbevares og bruges på steder, hvor temperaturen kan nå eller overstige 50 °C (122 °F).**
7. **Undlad at brænde akkuen, selv om ikke selv om den er alvorligt beskadiget eller helt slidt.** Akkuen kan eksplodere i en brand.
8. **Undlad at slå søm i, skære, knuse, tabe eller kaste akkuen, eller slå en hård genstand mod akkuen.** En sådan adfærd kan resultere i brand, overdreven varme eller eksplosion.

GEM DENNE BRUGSANVISNING.

⚠FORSIGTIG: Brug kun originale batterier fra Makita. Brug af uoriginale Makita-batterier eller batterier, der er blevet ændret, kan resultere i, at batteriet sprænger og forårsager brand, personskade og beskadigelse. Det vil også annullere Makita-garantien for Makita-apparatet og -opladeren.

Tips til opnåelse af maksimal akku-levetid

1. **Oplad akkuen, inden den er helt afladet.** Stop altid apparatets drift, og oplad akkuen, når du bemærker mindre strøm på apparatet.
2. **Genoplad aldrig en fuldt opladet akku.** Overopladning vil afkorte akkuens levetid.
3. **Oplad akkuen ved stuetemperatur ved 10 °C - 40 °C.** Lad altid en varm akku få tid til at køle af, inden den oplades.
4. **Når du ikke bruger akkuen, skal du afmontere den fra apparatet eller opladeren.**
5. **Oplad akkuen, hvis De ikke skal bruge den i længere tid (mere end seks måneder).**

SERVICE

1. Service på dette apparat bør kun udføres af en kvalificeret servicetekniker. Service eller vedligeholdelse udført af ukvalificeret personale kan medføre risiko for personskade.
2. Brug kun identiske reservedele ved servicering på apparatet. Brug af uautoriserede dele eller undladelse af at følge vedligeholdelsesinstruktionerne kan udgøre en risiko for elektrisk stød eller personskade.
3. Brænd ikke apparatet, selvom det er alvorligt beskadiget. Batterierne kan eksplodere ved brand. Apparatet skal bortskaffes i overensstemmelse med lokale regulativer.

BESKRIVELSE AF DELENE

► Fig.1

1	Knap til ændring af belysningsområde	2	Lysstyrkeindikator	3	Knap til ændring af lysstyrke
4	Tænd/sluk-knap	5	Batteriindikator	6	Bærehåndtag
7	Hul til hængelås	8	Batteridæksel (XGT-batteri)	9	Dæksellås
10	Batteridæksel (LXT-batteri)	11	Genstartsknap for sikring	12	Vekselstrømsindgang
13	Vekselstrømsudgang	14	Krog til netledning	15	Reflektor
16	Stikdæksel	17	Netledning	-	-

BEMÆRK: Formen på vekselstrømsindgangen, vekselstrømsudgangen og netledningsstikket varierer fra land til land.

FUNKTIONSBESKRIVELSE

⚠FORSIGTIG: Sørg altid for, at apparatet er slukket, og at akkuen fjernes, før der udføres justering eller kontrol af funktioner på apparatet.

Isætning eller fjernelse af akkuen

⚠FORSIGTIG: Sluk altid for apparatet før montering eller afmontering af akkuen.

⚠FORSIGTIG: Hold apparatet og akkuen fast ved montering eller afmontering af akkuen. Hvis du ikke holder fast i apparatet og akkuen, kan de glide ud af hænderne på dig og medføre beskadigelse af apparatet og akkuen eller personskade.

⚠FORSIGTIG: Pas på ikke at få fingeren/fingre i klemme mellem apparatet og akkuen, når du isætter akkuen, såvel som mellem apparatet og batteridækslet, når du lukker batteridækslet.

For at installere akkuen skal du frigøre dæksellåsen og åbne batteridækslet.

► Fig.2: 1. Dæksellås 2. Batteridæksel

For at installere akkuen skal du rette tungen på akkuen ind med rillen i kabinetet og skubbe den ind på plads. Sæt den hele vejen ind, så den låses på plads med et lille klik.

Luk derefter batteridækslet.

► Fig.3: 1. Knap 2. Akku

Akkuen fjernes ved, at den trækkes ud af apparatet, idet der skydes på knappen på forsiden af akkuen.

⚠FORSIGTIG: Sæt altid akkuen helt ind. Hvis dette ikke gøres, kan den falde ud af apparatet ved et uheld og forårsage skade på dig selv eller andre omkring dig.

⚠FORSIGTIG: Brug ikke magt ved montering af akkuen. Hvis akkuen ikke glider på plads uden problemer, betyder det, at den ikke sættes i på korrekt vis.

BEMÆRK: Der kan monteres op til 4 akkuer, selvom apparatet kun bruger én akku til drift.

Indikation af den resterende batteriladning

Kun til akkuer med indikatoren

► Fig.4: 1. Indikatorlamper 2. Kontrolknap

Tryk på kontrolknappen på akkuen for at få vist den resterende batteriladning. Indikatorlampen lyser i nogle sekunder.

Indikatorlamper			Resterende ladning
Tændt	Slukket	Blinker	
■ ■ ■ ■			75% til 100%
■ ■ ■ □			50% til 75%
■ ■ □ □			25% til 50%
■ □ □ □			0% til 25%
▣ □ □ □			Genoplad batteriet.
■ ■ □ □			Der er muligvis fejl i batteriet.
□ □ ■ ■			

BEMÆRK: Afhængigt af brugsforholdene og den omgivende temperatur kan indikationen afvige en smule fra den faktiske ladning.

BEMÆRK: Den første indikatorlampe (længst mod venstre) vil blinke, når batteribeskyttelsessystemet aktiveres.

Batteriindikator

Disse indikatorer viser batteriet i brug eller den resterende batteriladning. Indikatorerne svarer til hvert batteri som vist på figuren.
► **Fig.5:** 1. Batteriindikator

Indikation af batteriet i brug

Når apparatet tændes, lyser indikatorerne på de monterede batterier.
Et par sekunder senere lyser indikatoren for det batteri, der er i brug.

Indikatorens farve	Batteriladning
Grøn	Batteriladning er tilbage.
Rød	Der er ingen batteriladning. (Batteriet er løbet tør)

Angivelse af den resterende batteriladning

Når batteriet i brug løber tør, skifter apparatet automatisk til et andet batteri.
Når du skifter batteriet, lyser alle indikatorerne på de monterede batterier.

Indikatorens farve	Batteriladning
Grøn	Batteriladning er tilbage.
Rød	Der er ingen batteriladning. (Batteriet er løbet tør)

Når alle batterierne er løbet tør, blinker indikatoren på det sidste batteri rødt.

Beskyttelsessystem til apparatet og batteriet

Apparatet er udstyret med et beskyttelsessystem. Systemet afbryder automatisk strømmen for at forlænge apparatets og batteriets levetid. Apparatet stopper automatisk under anvendelse, hvis apparatet eller batteriet udsættes for et af de følgende forhold.

Overbelastningsbeskyttelse

Når apparatet betjenes på en måde, der får det til at bruge unormalt meget strøm, stopper apparatet automatisk uden indikation. I denne situation skal du fjerne og installere akkuen, når der anvendes jævnstrøm, eller trykke på genstartsknappen for sikring, når der anvendes vekselstrøm. Tænd derefter for apparatet for at starte det igen.

► **Fig.6:** 1. Genstartsknap for sikring

Beskyttelse mod overfladning

Når batteriladningen bliver lav, slukker LED-lamperne med undtagelse af en del af LED'er, som illustreret. Derefter, ca. fem til ti minutter senere, slukker systemet automatisk for strømmen. I denne situation skal du fjerne akkuen fra apparatet og oplade den.

► **Fig.7**

Selvoprettende design

Apparatet kan komme tilbage fra den vippede position, hvis vinklen er 80 grader eller mindre i forhold til den vinkelrette position. Apparatets stævinkel varierer afhængigt af jordbundsforholdene og den strømforsyning, der skal bruges.

► **Fig.8**

Hul til hængelås

For at forhindre tyveri af akkuer er der lavet et hul til en hængelås.

► **Fig.9:** 1. Hul til hængelås

ANVENDELSE

⚠FORSIGTIG: Dette apparat er beregnet til kommerciel brug. Brug ikke apparatet til husholdningsbrug.

Tænding/slukning af apparatet

Tryk på tænd/sluk-knappen for at tænde for apparatet. Tryk på tænd/sluk-knappen igen for at slukke for apparatet.

► **Fig.10:** 1. Tænd/sluk-knap

BEMÆRK: Apparatet tænder på den samme tilstand som den sidste indstilling.

Ændring af lysstyrke

Tryk på knappen til ændring af lysstyrke, mens apparatet er i drift. Lysstyrken reduceres, hver gang du trykker på knappen til ændring af lysstyrke. Lysstyrken vil vende tilbage til den højeste, når der anvendes den laveste lysstyrke.

► **Fig.11:** 1. Knap til ændring af lysstyrke

Skift af belysningsområdet

Tryk på knappen til ændring af belysningsområde, mens apparatet er i drift.

► **Fig.12:** 1. Knap til ændring af belysningsområde

Belysningsområdet ændres, hver gang du trykker på knappen til ændring af belysningsområde som illustreret.

► **Fig.13**

Brug med vekselstrøm

⚠ ADVARSEL: Brug aldrig apparatet, når ledningen eller stikket er beskadiget.

⚠ ADVARSEL: Undlad at håndtere stikket med våde eller fedtede hænder.

⚠ ADVARSEL: Lad ikke netledningen være afbrudt fra apparatet, mens strømmen forsynes fra en lysnettet. Små børn kan putte det strømførende stik i munden, hvilket kan medføre personskade.

⚠ ADVARSEL: Put ikke en strømførende ledning eller stik ind i munden. Det kan forårsage et elektrisk stød.

⚠ ADVARSEL: Kontroller, at lysnettets spænding stemmer overens med apparatets spænding.

⚠ ADVARSEL: En tilsluttet stikkontakt skal være jordet.

Når du anvender apparatet med vekselstrøm, skal du anvende den netledning, som fulgte med apparatet. Sæt stikket ind i apparatets vekselstrømsindgang og sæt derefter den anden ende ind i en stikkontakt.

► **Fig.14:** 1. Netledning 2. Stikdæksel
(Vekselstrømsindgang) 3. Stik (til apparatet)
4. Stik (til en stikkontakt)

⚠ FORSIGTIG: Sørg for at sætte stikket ind i apparatet først, og derefter indsætte den anden ende i en stikkontakt.

⚠ FORSIGTIG: Luk altid stikdækslet ordentligt, når netledningen ikke er tilsluttet.

BEMÆRK: Selv ved anvendelse med jævnstrøm skifter apparatet automatisk til vekselstrøm, når netledningen tilsluttes.

BEMÆRK: Vekselstrømmen oplader ikke det batteri, der er sat ind i apparatet.

BEMÆRK: Formen på vekselstrømsindgangen, vekselstrømsudgangen og netledningsstikket varierer fra land til land.

Sammenkoblet anvendelse

⚠ FORSIGTIG: Tilslut ikke noget andet apparat end ML010G til vekselstrømsudgangen.

⚠ FORSIGTIG: Anvend altid netledningen som fulgte med apparatet.

⚠ FORSIGTIG: Sammenkobl ikke apparater udover det maksimale antal apparater, som kan sammenkobles, der er specificeret i vejledningen.

Når du anvender apparatet sammenkoblet med andre apparater, skal du tilslutte dem med netledningen. Sæt stikket ind i vekselstrømsindgangen på det apparat, som skal strømforsynes, og sæt derefter den anden ende ind i vekselstrømsudgangen på apparatet for at strømforsyne.

► **Fig.15:** 1. Vekselstrømsudgang

BEMÆRK: Når du anvender apparaterne sammenkoblet, er betjeningen som fx tænding/slukning, ændring af lysstyrke og ændring af belysningsområde ikke lænket. Hvert apparat behøver at blive betjent.

Organisering af netledningen

Vikl netledningen stramt om krogen til netledningen.

► **Fig.16:** 1. Netledning 2. Krog til netledning

VEDLIGEHOLDELSE

⚠ FORSIGTIG: Sørg altid for, at apparatet er slukket, stikket er taget ud af stikkontakten og at akkuen er blevet fjernet, før du forsøger at udføre inspektioner eller vedligeholdelse.

BEMÆRKNING: Anvend aldrig benzin, rensebenzin, fortynder, alkohol og lignende. Det kan medføre misfarvning, deformation eller revner.

For at opretholde produktets SIKKERHED og PÅLIDELIGHED må reparation, vedligeholdelse eller justering kun udføres af et autoriseret Makita servicecenter eller fabrikksservicecenter med anvendelse af Makita reservedele.

EKSTRAUDSTYR

⚠ FORSIGTIG: Det følgende tilbehør og ekstraudstyr er anbefalet til brug med Deres Makita maskine, der er beskrevet i denne brugsanvisning. Anvendelse af andet tilbehør eller ekstraudstyr kan udgøre en risiko for personskade. Anvend kun tilbehør og ekstraudstyr til det beskrevne formål.

Hvis De behøver hjælp ved valg af tilbehør eller ønsker yderligere informationer, bedes De kontakte Deres lokale Makita servicecenter.

• Original Makita-akku og oplader

BEMÆRK: Nogle ting på denne liste kan være inkluderet i værktøjspakken som standardtilbehør. Det kan være forskellige fra land til land.

ΠΡΟΔΙΑΓΡΑΦΕΣ

Μοντέλο:		ML010G
Όνομαστική τάση	A.C.	100 V - 240 V, 50/60 Hz
	D.C.	14,4 V / 18 V / 36 V - 40 V max
Φωτεινή ροή (Ανάβουν όλες οι λυχνίες LED)		5.500 lm / 3.000 lm / 1.500 lm
Χρόνος λειτουργίας (Με BL4080F x2 και BL1860B x2, ανάβουν όλες οι λυχνίες LED)		περίπου 15,0 ώρες (5.500 lm) περίπου 52,0 ώρες (1.500 lm)
Μέγιστος αριθμός αλληλοσυνδεδεμένων συσκευιών		8
Θερμοκρασία λειτουργίας		0 °C ~ 40 °C
Θερμοκρασία αποθήκευσης		-20 °C ~ 60 °C
Διαστάσεις (Μ x Π x Υ)		490 mm x 490 mm x 814 mm
Καθαρό βάρος (Χωρίς κασέτα μπαταριών και ηλεκτρικό καλώδιο)		14,1 kg
Βαθμός προστασίας		DC: IP54 (ηλεκτροδοτείται μόνο από μπαταρία) AC: IP20

- Λόγω του συνεχιζόμενου προγράμματος έρευνας και ανάπτυξης, οι προδιαγραφές αυτές υπόκεινται σε αλλαγές χωρίς προειδοποίηση.
- Τα τεχνικά χαρακτηριστικά μπορεί να διαφέρουν από χώρα σε χώρα.
- Οι χρόνοι λειτουργίας είναι προσεγγιστικοί και μπορεί να διαφέρουν ανάλογα με τον τύπο μπαταρίας, την κατάσταση φόρτισης και τις συνθήκες χρήσης.

Ισχύουσα κασέτα μπαταριών και φορτιστής

Κασέτα μπαταρίας	Μοντέλο D.C. 14,4 V	BL1415N / BL1430B / BL1460B
	Μοντέλο D.C. 18 V	BL1815N / BL1820B / BL1830B / BL1840B / BL1850B / BL1860B
	Μοντέλο D.C. 36 V - 40 V max	BL4020 / BL4025 / BL4040 / BL4050F / BL4080F
Φορτιστής	Μοντέλο D.C. 14,4 V Μοντέλο D.C. 18 V	DC18RC / DC18RD / DC18RE / DC18SD / DC18SE / DC18SF / DC18SH / DC18WC
	Μοντέλο D.C. 36 V - 40 V max	DC40RA / DC40RB / DC40RC

- Ορισμένες από τις κασέτες και τους φορτιστές μπαταριών που αναγράφονται παραπάνω ίσως να μην είναι διαθέσιμοι, ανάλογα με την τοποθεσία κατοικίας σας.

⚠ ΠΡΟΕΙΔΟΠΟΙΗΣΗ: Να χρησιμοποιείτε μόνο τις κασέτες μπαταριών και τους φορτιστές που παρατίθενται ανωτέρω. Η χρήση οποιασδήποτε άλλης κασέτας μπαταριών ή φορτιστή μπορεί να προκαλέσει τραυματισμό ή/και πυρκαγιά.

Σύμβολα

Παρακάτω παρουσιάζονται τα σύμβολα που μπορούν να χρησιμοποιηθούν για τον εξοπλισμό. Βεβαιωθείτε ότι κατανοείτε τη σημασία τους πριν από τη χρήση.



Διαβάστε το εγχειρίδιο οδηγιών.









Μόνο για τις χώρες της ΕΕ
Λόγω της παρουσίας των επικίνδυνων συστατικών μερών στον εξοπλισμό, ο απόβλητος ηλεκτρικός και ηλεκτρονικός εξοπλισμός, οι συσσωρευτές και οι μπαταρίες μπορεί να έχουν αρνητική επίδραση στο περιβάλλον και την ανθρώπινη υγεία.

Μην απορρίπτετε τις ηλεκτρικές και ηλεκτρονικές συσκευές ή μπαταρίες μαζί με τα οικιακά απορρίμματα!

Σύμφωνα με την Ευρωπαϊκή Οδηγία για τον απόβλητο ηλεκτρικό και ηλεκτρονικό εξοπλισμό και για τους συσσωρευτές και μπαταρίες και τους απόβλητους συσσωρευτές και μπαταρίες, καθώς και την προσαρμογή τους στην εθνική νομοθεσία, ο απόβλητος ηλεκτρικός εξοπλισμός, οι μπαταρίες και οι συσσωρευτές θα πρέπει να αποθηκεύονται ξεχωριστά και να παραδίδονται σε ξεχωριστό σημείο συλλογής για δημικά απόβλητα, το οποίο λειτουργεί σύμφωνα με τους κανονισμούς για την προστασία του περιβάλλοντος.

Αυτό υποδεικνύεται από το σύμβολο του διαγραμμένου τροχοφόρου κάδου που βρίσκεται αναρτημένο επάνω στον εξοπλισμό.

	Απαιτούνται ιδιαίτερη φροντίδα και προσοχή.
	Οπτική ακτινοβολία (UV και IR). Ελαχιστοποιήστε την έκθεση των ματιών και του δέρματος.
	Μην κοιτάτε τη λυχνία λειτουργίας.
	Να χρησιμοποιείτε κατάλληλη θωράκιση ή προστασία ματιών.
	Μην χρησιμοποιείτε τη συσκευή στη βροχή, στο χιόνι, με υγρασία ή σε υγρές συνθήκες όταν χρησιμοποιείται ισχύς εναλλασσόμενου ρεύματος AC.
	Κουμπί επανεκκίνησης ασφάλειας.

Σχόλιο

Αυτό το προϊόν περιέχει πηγές φωτός με τάξη ενεργειακής απόδοσης <C> και <D>.

Πηγή τροφοδοσίας

Το εργαλείο θα πρέπει να συνδέεται μόνο σε πηγή τροφοδοσίας αντίστοιχης τάξης με την ονομαστική και μπορεί να λειτουργεί μόνο με μονοφασική παροχή εναλλασσόμενου ρεύματος. Το εργαλείο αυτό πρέπει να είναι γεωμένο κατά τη χρήση, για την προστασία του χειριστή από ηλεκτροπληξία. Να χρησιμοποιείτε μόνο τριπολικές προεκτάσεις ηλεκτρικών καλωδίων με βύσματα τύπου γείωσης τριών ακίδων και τριπολικές πρίζες που δέχονται το βύσμα του εργαλείου.

ΠΡΟΕΙΔΟΠΟΙΗΣΕΙΣ ΑΣΦΑΛΕΙΑΣ

ΣΗΜΑΝΤΙΚΕΣ ΟΔΗΓΙΕΣ ΑΣΦΑΛΕΙΑΣ

▲ ΠΡΟΕΙΔΟΠΟΙΗΣΗ: Διαβάστε όλες τις προειδοποιήσεις για την ασφάλεια και όλες τις οδηγίες. Η μη τήρηση των προειδοποιήσεων και οδηγιών μπορεί να καταλήξει σε ηλεκτροπληξία, πυρκαγιά ή/και σοβαρό τραυματισμό.

ΔΙΑΒΑΣΤΕ ΚΑΙ ΑΚΟΛΟΥΘΗΣΤΕ ΟΛΕΣ ΤΙΣ ΟΔΗΓΙΕΣ ΑΣΦΑΛΕΙΑΣ.

- Όταν η συσκευή δεν χρησιμοποιείται, να την απενεργοποιείτε πάντα και να αποσυνδέεται / αφαιρείτε την κασέτα μπαταριών από τη συσκευή.
- Μην καλύπτετε τη λάμπα και μην φράσσετε τον αεραγωγό της συσκευής με πανί ή χαρτόνι, κτλ. Διαφορετικά, μπορεί να προκληθεί η δημιουργία φλόγας.
- Μην χρησιμοποιείτε τη συσκευή στη βροχή, στο χιόνι, με υγρασία ή σε υγρές συνθήκες όταν χρησιμοποιείται ισχύς εναλλασσόμενου ρεύματος AC.
- Μην εκθέτετε τη συσκευή σε δυνατή βροχή ή χιόνι. Μην την πλένετε ποτέ σε νερό. Διαφορετικά, μπορεί να εισέλθει νερό στη συσκευή και να προκληθεί δυσλειτουργία.
- Μην χρησιμοποιείτε τη συσκευή σε εκρηκτικές ατμόσφαιρες, όπως παρουσία εύφλεκτων υγρών, αερίων ή σκόνης.
- Τα φως της συσκευής πρέπει να ταιριάζουν με την πρίζα. Μην τροποποιείτε ποτέ τα φως με οποιονδήποτε τρόπο. Η χρήση φως που δεν έχουν τροποποιηθεί και τριζών που ταιριάζουν μειώνει τον κίνδυνο πρόκλησης ηλεκτροπληξίας.
- Όταν θέτετε τη συσκευή σε λειτουργία, να αποφεύγετε την επαφή με γειωμένες επιφάνειες όπως σωλήνες, καλοριφέρ, φούρνους μικροκυμάτων ή ψυγεία. Υπάρχει αυξημένος κίνδυνος πρόκλησης ηλεκτροπληξίας αν το σώμα σας είναι γειωμένο.
- Μην κακομεταχειρίζεστε το ηλεκτρικό καλώδιο. Μην χρησιμοποιείτε ποτέ το ηλεκτρικό καλώδιο για να μεταφέρετε, να τραβήξετε ή να αποσυνδέσετε τη συσκευή. Να διατηρείτε το ηλεκτρικό καλώδιο μακριά από θερμότητα, λάδι, αιχμηρά άκρα και κινούμενα μέρη. Τα ηλεκτρικά καλώδια που έχουν υποστεί ζημιά και τα μπλεγμένα ηλεκτρικά καλώδια αυξάνουν τον κίνδυνο πρόκλησης ηλεκτροπληξίας.
- Αν το εξωτερικό εύκαμπο καλώδιο ή ηλεκτρικό καλώδιο αυτού του φωτιστικού έχει υποστεί ζημιά, θα πρέπει να αντικατασταθεί από ειδικό καλώδιο ή ηλεκτρικό καλώδιο που διατίθεται αποκλειστικά από τον κατασκευαστή ή τον αντιπρόσωπο σέρβις του.
- Μην κοιτάζετε απευθείας στην πηγή φωτός.
- Μην πιάνετε το φως με βρεγμένα ή λερωμένα με γράσο χέρια.
- Να τοποθετείτε πάντα τη συσκευή σε ένα επίπεδο και σταθερό μέρος. Διαφορετικά, μπορεί να προκύψει ατύχημα με πτώση.
- Να τοποθετείτε πάντα τη συσκευή σε όρθια θέση.
- Η πηγή φωτός αυτού του φωτιστικού δεν επιδέχεται αντικατάσταση. Όταν η πηγή φωτός φτάσει στο τέλος της διάρκειας ζωής της, θα πρέπει να αντικατασταθεί ολόκληρο το φωτιστικό.
- Μην αφήνετε το ηλεκτρικό καλώδιο αποσυνδεδεμένο από τη συσκευή ενώ παρέχεται ισχύς από μια πρίζα. Αν το κάνετε, μπορεί να προκληθεί ηλεκτροπληξία.
- Μην χρησιμοποιείτε τη λαβή μεταφοράς για οποιονδήποτε άλλο σκοπό, όπως την ανύψωση, εκτός από τη μεταφορά της συσκευής.
- Μην εκθέτετε τη συσκευή σε σπινθήρες ή διαβρωτική ατμόσφαιρα, κτλ.
- Μην χειρίζεστε απότομα τη συσκευή. Εάν η συσκευή επιστρέψει από την κεκλιμένη στην όρθια θέση, μπορεί να χτυπήσει κάποιο άτομο και να προκαλέσει τραυματισμό.

Προειδοποιήσεις ασφάλειας για συσκευές που λειτουργούν με μπαταρίες

Χρήση και φροντίδα συσκευών που λειτουργούν με μπαταρίες

1. **Να αποφεύγετε την αθέλητη ενεργοποίηση του εργαλείου.** Βεβαιωθείτε ότι ο διακόπτης βρίσκεται στην ανενεργή θέση πριν συνδέσετε το πακέτο μπαταριών ή σηκώσετε ή μεταφέρετε τη συσκευή. Αν μεταφέρετε τη συσκευή με το δάχτυλό σας στον διακόπτη ή αν ενεργοποιήσετε τη συσκευή όταν ο διακόπτης είναι στην ενεργή θέση, μπορεί να προκληθούν ατυχήματα.
2. **Να αποσυνδέετε το πακέτο μπαταριών από τη συσκευή πριν κάνετε οποιασδήποτε ρυθμίσεις ή αλλαγές εξαρτημάτων και πριν αποθηκεύετε τη συσκευή.** Τέτοια προληπτικά μέτρα ασφάλειας μειώνουν τον κίνδυνο τυχαίας ενεργοποίησης της συσκευής.
3. **Να επαναφορτίζετε τις μπαταρίες μόνο με το φορτιστή που καθορίζεται από τον κατασκευαστή.** Ένας φορτιστής που είναι κατάλληλος για μια συγκεκριμένη μπαταρία μπορεί να δημιουργήσει κίνδυνο πυρκαγιάς όταν χρησιμοποιείται με μια άλλη μπαταρία.
4. **Να χρησιμοποιείτε συσκευές μόνο με ειδικά καθορισμένα πακέτα μπαταριών.** Η χρήση κάθε άλλου πακέτου μπαταριών μπορεί να δημιουργήσει κίνδυνο τραυματισμού και πυρκαγιάς.
5. **Όταν δεν χρησιμοποιείται η κασέτα μπαταριών, διατηρήστε τη μακριά από άλλα μεταλλικά αντικείμενα, όπως συνδετήρες, κέρματα, κλειδιά, καρφιά, βίδες ή άλλα μικρά μεταλλικά αντικείμενα, με τα οποία μπορεί να δημιουργηθεί σύνδεση από τον έναν ακροδέκτη στον άλλον.** Το βραχυκύκλωμα των ακροδεκτών των μπαταριών μπορεί να προκαλέσει εγκαύματα ή πυρκαγιά.
6. **Υπό συνθήκες κατάχρησης, μπορεί να εξαχθεί υγρό από την μπαταρία.** Να αποφεύγετε την επαφή. Εάν συμβεί επαφή κατά λάθος, εκπλύνετε με νερό. Εάν το υγρό έρθει σε επαφή με τα μάτια, αναζητήστε και ιατρική βοήθεια. Το υγρό που εξάγεται από την μπαταρία μπορεί να προκαλέσει ερεθισμό ή εγκαύματα.
7. **Μην χρησιμοποιείτε ένα πακέτο μπαταριών ή συσκευή που έχει καταστραφεί ή τροποποιηθεί.** Οι κατεστραμμένες ή τροποποιημένες μπαταρίες μπορεί να παρουσιάζουν απρόβλεπτη συμπεριφορά που έχει ως αποτέλεσμα πυρκαγιά, έκρηξη ή κίνδυνο τραυματισμού.
8. **Μην εκθέτετε το πακέτο μπαταριών ή τη συσκευή σε πυρκαγιά ή υπερβολικά υψηλή θερμοκρασία.** Η έκθεση σε φωτιά ή θερμοκρασία άνω των 130 °C μπορεί να προκαλέσει έκρηξη.
9. **Ακολουθήστε όλες τις οδηγίες φόρτισης και μην φορτίσετε το πακέτο μπαταριών ή τη συσκευή εκτός του θερμοκρασιακού εύρους που καθορίζεται στις οδηγίες.** Η λανθασμένη φόρτιση ή η φόρτιση σε θερμοκρασίες εκτός του καθορισμένου εύρους μπορεί να προκαλέσει ζημιά στην μπαταρία και να αυξήσει τον κίνδυνο πυρκαγιάς.

10. **Να φροντίζετε η εργασία σέρβις να γίνεται από αρμόδιο επαγγελματία χρησιμοποιώντας μόνο γνήσια ανταλλακτικά.** Έτσι θα είστε σίγουροι για τη διατήρηση της ασφάλειας του προϊόντος.
11. **Μην τροποποιήσετε και μην επιχειρήσετε να επισκευάσετε τη συσκευή ή το πακέτο μπαταριών, εκτός εάν υποδεικνύεται στις οδηγίες χρήσης και φροντίδας.**

Σημαντικές οδηγίες ασφάλειας για κασέτα μπαταριών

1. **Πριν χρησιμοποιήσετε την κασέτα μπαταριών, διαβάστε όλες τις οδηγίες και σημειώσεις προφύλαξης (1) στον φορτιστή μπαταριών, (2) στην μπαταρία και (3) στο παχύρι που χρησιμοποιεί την μπαταρία.**
2. **Μην αποσυναρμολογήσετε ή παραβιάσετε την κασέτα μπαταριών.** Μπορεί να έχει ως αποτέλεσμα πυρκαγιά, υπερθέρμανση ή έκρηξη.
3. **Εάν ο χρόνος λειτουργίας έχει γίνει υπερβολικά βραχύς, σταματήστε τη λειτουργία αμέσως.** Αλλιώς, μπορεί να έχει ως αποτέλεσμα κίνδυνο υπερθέρμανσης, πιθανά εγκαύματα ή ακόμη και έκρηξη.
4. **Εάν ηλεκτρολύτης μπει στα μάτια σας, ξεπλύνετε τα με καθαρό νερό και ζητήστε ιατρική φροντίδα αμέσως.** Αλλιώς, μπορεί να έχει ως αποτέλεσμα απώλεια της όρασης σας.
5. **Μη βραχυκυκλώνετε την κασέτα μπαταριών:**
 - (1) Μην αγγίζετε τους πόλους με οτιδήποτε αγώγιμο υλικό.
 - (2) Αποφεύγετε να αποθηκεύετε την κασέτα μπαταριών μέσα σε ένα δοχείο μαζί με άλλα μεταλλικά αντικείμενα όπως καρφιά, νομίσματα, κλπ.
 - (3) Μην εκθέτετε την κασέτα μπαταριών στο νερό ή στη βροχή.Ένα βραχυκύκλωμα μπαταρίας μπορεί να προκαλέσει μεγάλη ροή ρεύματος, υπερθέρμανση, πιθανά εγκαύματα ακόμη και σοβαρή βλάβη.
6. **Μην αποθηκεύετε και μην χρησιμοποιείτε τη συσκευή και την κασέτα μπαταριών σε τοποθεσίες όπου η θερμοκρασία μπορεί να φτάσει ή να ξεπεράσει τους 50°C.**
7. **Μην καίτε την κασέτα μπαταριών ακόμη και εάν έχει σοβαρή ζημιά ή είναι εντελώς φθαρμένη.** Η κασέτα μπαταριών μπορεί να εκραγεί στη φωτιά.
8. **Μην καρφώσετε, κόψετε, συνθλίψετε, πετάξετε ή ρίξετε κάτω την κασέτα μπαταριών, ούτε να χτυπήσετε ένα σκληρό αντικείμενο επάνω στην κασέτα μπαταριών.** Τέτοια συμπεριφορά μπορεί να έχει ως αποτέλεσμα πυρκαγιά, υπερθέρμανση ή έκρηξη.
9. **Μη χρησιμοποιείτε μπαταρία που έχει υποστεί ζημιά.**
10. **Οι μπαταρίες ιόντων λιθίου που περιέχονται υπόκεινται στις απαιτήσεις της νομοθεσίας για επικίνδυνα αγαθά.**
Για εμπορικές μεταφορές, για παράδειγμα από τρίτα μέρη, πρέπει να τηρούνται οι διαμεταφορές, οι ειδικές απαιτήσεις στη συσκευασία και η επισήμανση.

Για προετοιμασία του στοιχείου που αποστέλλεται, είναι απαραίτητο να συμβουλευτείτε έναν ειδικό για επικίνδυνα υλικά. Επίσης, τηρήστε τους πιθανούς, πιο αναλυτικούς εθνικούς κανονισμούς. Καλύψτε με αυτοκόλλητη ταινία ή κρύψτε τις ανοικτές επαφές και συσκευάστε την μπαταρία με τρόπο που να μην μπορεί να μετακινείται μέσα στη συσκευασία.

11. Όταν απορρίπτετε την κασέτα μπαταριών, αφαιρέστε την από τη συσκευή και διαθέστε τη σε ένα ασφαλές μέρος. Τηρήστε τους τοπικούς κανονισμούς που σχετίζονται με τη διάθεση της μπαταρίας.
12. Χρησιμοποιήστε τις μπαταρίες μόνο με τα προϊόντα που καθορίζει η Makita. Αν τοποθετήσετε τις μπαταρίες σε μη συμβατά προϊόντα μπορεί να έχει ως αποτέλεσμα πυρκαγιά, υπερβολική θερμότητα, έκρηξη ή διαρροή ηλεκτρολύτη.
13. Αν δεν χρησιμοποιείτε τη συσκευή για μεγάλο χρονικό διάστημα, πρέπει να βγάλετε την μπαταρία από τη συσκευή.
14. Κατά τη διάρκεια και μετά τη χρήση, η κασέτα μπαταριών μπορεί να θερμανθεί, γεγονός που μπορεί να προκαλέσει εγκαύματα ή εγκαύματα από χαμηλή θερμοκρασία. Προσέχετε τον χειρισμό των ζεστών κασετών μπαταριών.
15. Μην αγγίζετε τον ακροδέκτη της συσκευής αμέσως μετά τη χρήση επειδή μπορεί να έχει ζεσταθεί αρκετά για να προκαλέσει εγκαύματα.
16. Μην αφήνετε θραύσματα, σκόνη ή βρομιά να κολλήσει στους ακροδέκτες, τις σπές και τις εγκοπές της κασέτας μπαταριών. Μπορεί να έχει ως αποτέλεσμα κακή απόδοση ή σπάσιμο της συσκευής ή της κασέτας μπαταριών.
17. Εκτός αν η συσκευή υποστηρίζει τη χρήση κοντά σε ηλεκτρικές γραμμές υψηλής τάσης, μην χρησιμοποιείτε την κασέτα μπαταριών κοντά σε ηλεκτρικές γραμμές υψηλής τάσης. Μπορεί να έχει ως αποτέλεσμα δυσλειτουργία ή σπάσιμο της συσκευής ή της κασέτας μπαταριών.
18. Φυλάξτε την μπαταρία μακριά από παιδιά.

ΦΥΛΑΞΤΕ ΤΙΣ ΟΔΗΓΙΕΣ ΑΥΤΕΣ.

▲ΠΡΟΣΟΧΗ: Να χρησιμοποιείτε μόνο γνήσιες μπαταρίες της Makita. Η χρήση μη γνήσιων μπαταριών Makita, ή μπαταριών που έχουν τροποποιηθεί, μπορεί να έχει ως αποτέλεσμα τη ρήξη της μπαταρίας, προκαλώντας πυρκαγιά, προσωπικό τραυματισμό και βλάβη. Θα ακυρώσει επίσης την εγγύηση της Makita για τη συσκευή και τον φορτιστή Makita.

Συμβουλές για τη διατήρηση της μέγιστης ζωής μπαταρίας

1. Φορτίζετε την κασέτα μπαταριών πριν από την πλήρη αποφόρτισή της. Πάντοτε να σταματάτε τη λειτουργία της συσκευής και να φορτίζετε την κασέτα μπαταριών όταν παρατηρείτε μειωμένη ισχύ της συσκευής.
2. Ποτέ μην επαναφορτίζετε μια πλήρως φορτισμένη κασέτα μπαταριών. Η υπερφόρτιση μειώνει την ωφέλιμη ζωή της μπαταρίας.
3. Να φορτίζετε την κασέτα μπαταριών σε θερμοκρασία δωματίου, δηλαδή στους 10 °C έως 40 °C. Αφήστε μια θερμή κασέτα μπαταριών να κρυώσει πριν την φορτίσετε.
4. Όταν δεν χρησιμοποιείτε την κασέτα μπαταριών, αφαιρέστε την από τη συσκευή ή τον φορτιστή.
5. Να φορτίζετε την κασέτα μπαταριών εάν δεν τη χρησιμοποιείτε για μεγάλη χρονική περίοδο (περισσότερο από έξι μήνες).

ΣΕΡΒΙΣ

1. Το σέρβις αυτής της συσκευής πρέπει να εκτελείτε μόνο από αρμόδιο προσωπικό επισκευών. Το σέρβις ή η συντήρηση από αναρμόδιο προσωπικό μπορεί να έχει ως αποτέλεσμα κίνδυνο τραυματισμού.
2. Κατά το σέρβις αυτής της συσκευής, να χρησιμοποιείτε μόνο γνήσια ανταλλακτικά. Η χρήση μη πιστοποιημένων ανταλλακτικών ή η αποτυχία τήρησης των οδηγιών συντήρησης μπορεί να δημιουργήσει κίνδυνο ηλεκτροπληξίας ή τραυματισμού.
3. Μην αποπερνώσετε αυτή τη συσκευή, ακόμη κι αν παρουσιάζει σοβαρή ζημιά. Οι μπαταρίες μπορεί να εκραγούν σε φωτιά. Διαθέστε τη συσκευή σύμφωνα με τους τοπικούς κανονισμούς.

ΠΕΡΙΓΡΑΦΗ ΕΞΑΡΤΗΜΑΤΩΝ

► Εικ.1

1	Κουμπί αλλαγής περιοχής φωτισμού	2	Ένδειξη φωτεινότητας	3	Κουμπί αλλαγής φωτεινότητας
4	Κουμπί διακοπή λειτουργίας	5	Ένδειξη μπαταριών	6	Λαβή μεταφοράς
7	Οπή για λουκέτο	8	Κάλυμμα μπαταριών (μπαταρία XGT)	9	Κλειδωμα καλύμματος
10	Κάλυμμα μπαταριών (μπαταρία LXT)	11	Κουμπί επανεκκίνησης ασφάλειας	12	Είσοδος εναλλασσόμενου ρεύματος AC
13	Πρίζα εναλλασσόμενου ρεύματος AC	14	Γάντζος για ηλεκτρικό καλώδιο	15	Ανακλαστήρας
16	Κάλυμμα υποδοχής	17	Ηλεκτρικό καλώδιο	-	-

ΠΑΡΑΤΗΡΗΣΗ: Το σχήμα της εισόδου εναλλασσόμενου ρεύματος AC, της πρίζας εναλλασσόμενου ρεύματος AC και του φως του ηλεκτρικού καλωδίου ποικίλλει ανάλογα με τη χώρα.

ΠΕΡΙΓΡΑΦΗ ΛΕΙΤΟΥΡΓΙΑΣ

▲ΠΡΟΣΟΧΗ: Να φροντίζετε πάντα για την απενεργοποίηση της συσκευής και την αφαίρεση της κασέτας μπαταριών, πριν από οποιαδήποτε ρύθμιση ή έλεγχο της λειτουργίας της συσκευής.

Τοποθέτηση ή αφαίρεση της κασέτας μπαταριών

▲ΠΡΟΣΟΧΗ: Να απενεργοποιείτε πάντα τη συσκευή πριν τοποθετήσετε ή αφαιρέσετε την κασέτα μπαταριών.

▲ΠΡΟΣΟΧΗ: Κρατήστε τη συσκευή και την κασέτα μπαταριών σταθερά κατά την τοποθέτηση ή αφαίρεση της κασέτας μπαταριών. Αν δεν κρατάτε τη συσκευή και την κασέτα μπαταριών σταθερά, μπορεί να γλιστρήσουν από τα χέρια σας και να προκληθεί ζημιά στη συσκευή και την κασέτα μπαταριών καθώς και προσωπικός τραυματισμός.

▲ΠΡΟΣΟΧΗ: Προσέχετε να μην παγιδεύσετε το(α) δάχτυλο(α) σας μεταξύ της συσκευής και της κασέτας μπαταριών όταν φορτώνετε την κασέτα μπαταριών, καθώς και μεταξύ της συσκευής και του καλύμματος μπαταριών όταν κλείνετε το κάλυμμα μπαταριών.

Για να τοποθετήσετε την κασέτα μπαταριών, απελευθερώστε το κλειδί του καλύμματος και ανοίξτε το κάλυμμα μπαταριών.

► **Εικ.2:** 1. Κλειδί του καλύμματος 2. Κάλυμμα μπαταριών

Για να τοποθετήσετε την κασέτα μπαταριών, ευθυγραμμίστε τη γλώσσα στην κασέτα μπαταριών με την εγκοπή στο περίβλημα και ολισθήστε τη στη θέση της. Να την τοποθετείτε πλήρως μέχρι να ασφαλίσει στη θέση της, γεγονός που υποδεικνύεται με ένα χαρακτηριστικό ήχο. Μετά, κλείστε το κάλυμμα μπαταριών.

► **Εικ.3:** 1. Κουμπί 2. Κασέτα μπαταριών

Για να αφαιρέσετε την κασέτα μπαταριών, σύρετέ την από τη συσκευή ενώ σύρετε το κουμπί στο μπροστινό μέρος της κασέτας.

▲ΠΡΟΣΟΧΗ: Να τοποθετείτε πάντα την κασέτα μπαταριών πλήρως. Σε αντίθετη περίπτωση, μπορεί να πέσει κατά λάθος από τη συσκευή, προκαλώντας τραυματισμό σε εσάς ή κάποιον παρευρισκόμενο.

▲ΠΡΟΣΟΧΗ: Μην τοποθετείτε την κασέτα μπαταριών με βία. Εάν η κασέτα δεν ολισθαίνει με ευκολία, τότε δεν έχει τοποθετηθεί κατάλληλα.

ΠΑΡΑΤΗΡΗΣΗ: Μπορούν να τοποθετηθούν μέχρι 4 κασέτες μπαταριών, παρότι η συσκευή χρησιμοποιεί μία κασέτα μπαταριών για λειτουργία.

Εμφάνιση υπολειπόμενης χωρητικότητας μπαταρίας

Μόνο για κασέτες μπαταρίας με την ενδεικτική λυχνία

► **Εικ.4:** 1. Ενδεικτικές λυχνίες 2. Κουμπί ελέγχου

Πιέστε το κουμπί ελέγχου στην κασέτα μπαταριών για να υποδείξετε την υπολειπόμενη χωρητικότητα μπαταρίας. Οι ενδεικτικές λυχνίες ανάβουν για λίγα δευτερόλεπτα.

Ενδεικτικές λυχνίες			Υπολειπόμενη χωρητικότητα
Αναμμένες	Σβηστές	Αναβοσβήνουν	
			75% έως 100%
			50% έως 75%
			25% έως 50%
			0% έως 25%
			Φορτίστε την μπαταρία.
			Μπορεί να προκύψει δυσλειτουργία στην μπαταρία.

ΠΑΡΑΤΗΡΗΣΗ: Ανάλογα με τις συνθήκες χρήσης και τη θερμοκρασία περιβάλλοντος, η ένδειξη μπορεί να διαφέρει λίγο από την πραγματική χωρητικότητα.

ΠΑΡΑΤΗΡΗΣΗ: Η πρώτη (τέρμα αριστερά) ενδεικτική λυχνία θα αναβοσβήνει όταν λειτουργεί το σύστημα προστασίας μπαταρίας.

Ένδειξη μπαταριών

Οι ενδείξεις δείχνουν την μπαταρία που χρησιμοποιείται ή την υπολειπόμενη χωρητικότητα μπαταρίας.

Οι ενδείξεις αντιστοιχούν σε κάθε μπαταρία όπως απεικονίζεται στην εικόνα.

► **Εικ.5:** 1. Ένδειξη μπαταριών

Ένδειξη της μπαταρίας που χρησιμοποιείται

Όταν ενεργοποιείτε τη συσκευή, ανάβουν οι ενδείξεις των εγκατεστημένων μπαταριών.

Λίγα δευτερόλεπτα αργότερα θα ανάψει η ένδειξη της μπαταρίας που χρησιμοποιείται τη δεδομένη στιγμή.

Χρώμα της ένδειξης	Χωρητικότητα μπαταρίας
Πράσινη	Υπολείπεται χωρητικότητα μπαταρίας.
Κόκκινη	Η χωρητικότητα μπαταρίας είναι μηδενική. (Η μπαταρία έχει αδειάσει)

Εμφάνιση υπολειπόμενης χωρητικότητας μπαταρίας

Όταν αδειάσει η μπαταρία που χρησιμοποιείται, η συσκευή μεταβαίνει αυτόματα σε άλλη μπαταρία. Κατά την αλλαγή μπαταρίας θα ανάψουν όλες οι ενδείξεις των εγκατεστημένων μπαταριών.

Χρώμα της ένδειξης	Χωρητικότητα μπαταρίας
Πράσινη	Υπολείπεται χωρητικότητα μπαταρίας.
Κόκκινη	Η χωρητικότητα μπαταρίας είναι μηδενική. (Η μπαταρία έχει αδειάσει)

Εάν αδειάσουν όλες οι μπαταρίες, η ένδειξη της τελευταίας μπαταρίας αναβοσβήνει με κόκκινο χρώμα.

Σύστημα προστασίας της συσκευής / μπαταρίας

Η συσκευή είναι εξοπλισμένη με σύστημα προστασίας. Αυτό το σύστημα αποκόπτει αυτόματα την ισχύ για να παραταθεί η διάρκεια λειτουργίας της συσκευής και της μπαταρίας. Η συσκευή σταματάει αυτόματα κατά τη διάρκεια της λειτουργίας αν η συσκευή ή η μπαταρία βρεθεί κάτω από τις παρακάτω συνθήκες.

Προστασία υπερφόρτωσης

Όταν η συσκευή λειτουργεί με τρόπο ώστε να αναγκάζεται να καταναλώνει ασυνήθιστα υψηλό ρεύμα, η συσκευή σταματάει αυτόματα χωρίς καμία ένδειξη. Σε αυτή την κατάσταση, αφαιρέστε και τοποθετήστε την κασέτα μπαταριών όταν χρησιμοποιείτε με συνεχές ρεύμα DC, ή πατήστε το κουμπί επανεκκίνησης ασφάλειας όταν χρησιμοποιείτε με εναλλασσόμενο ρεύμα AC. Μετά, ενεργοποιήστε τη συσκευή για επανεκκίνηση.

► **Εικ.6:** 1. Κουμπί επανεκκίνησης ασφάλειας

Προστασία υπερβολικής αποφόρτισης

Όταν η χωρητικότητα μπαταρίας γίνει χαμηλή, οι λυχνίες LED σβήνουν, εκτός από ένα τμήμα των λυχνιών LED όπως απεικονίζεται. Στη συνέχεια, μετά από περίπου πέντε έως δέκα λεπτά, το σύστημα διακόπτει αυτόματα την ισχύ. Σε αυτή την κατάσταση, βγάλτε την κασέτα μπαταριών από τη συσκευή και φορτίστε την.

► **Εικ.7**

Αυτοανορθούμενη σχεδίαση

Η συσκευή μπορεί να επανέλθει από την κεκλιμένη θέση, αν η γωνία είναι 80 μοίρες ή μικρότερη από την κατακόρυφη θέση. Η γωνία θέσης της συσκευής ποικίλλει ανάλογα με τις συνθήκες του εδάφους και την πηγή τροφοδοσίας που πρόκειται να χρησιμοποιηθεί.

► **Εικ.8**

Οπή για λουκέτο

Παρέχεται μια οπή για λουκέτο ως αντικλεπτικό χαρακτηριστικό των κασετών μπαταριών.

► **Εικ.9:** 1. Οπή για λουκέτο

ΛΕΙΤΟΥΡΓΙΑ

▲ΠΡΟΣΟΧΗ: Η συσκευή αυτή προορίζεται για εμπορική χρήση. Μην χρησιμοποιείτε τη συσκευή για οικιακούς σκοπούς.

Ενεργοποίηση / απενεργοποίηση της συσκευής

Πατήστε το κουμπί διακόπτη λειτουργίας για να ενεργοποιήσετε τη συσκευή. Πατήστε ξανά το κουμπί διακόπτη λειτουργίας για να απενεργοποιήσετε τη συσκευή.

► **Εικ.10:** 1. Κουμπί διακόπτη λειτουργίας

ΠΑΡΑΤΗΡΗΣΗ: Η συσκευή ενεργοποιείται στον ίδιο τρόπο λειτουργίας με την τελευταία ρύθμιση.

Αλλαγή φωτεινότητας

Πατήστε το κουμπί αλλαγής φωτεινότητας ενώ η συσκευή λειτουργεί. Η φωτεινότητα μειώνεται κάθε φορά που πατάτε το κουμπί αλλαγής φωτεινότητας. Η φωτεινότητα θα επιστρέψει στην υψηλότερη τιμή όταν λειτουργεί στη χαμηλότερη τιμή.

► **Εικ.11:** 1. Κουμπί αλλαγής φωτεινότητας

Αλλαγή της περιοχής φωτισμού

Πατήστε το κουμπί αλλαγής περιοχής φωτισμού ενώ η συσκευή λειτουργεί.

► **Εικ.12:** 1. Κουμπί αλλαγής περιοχής φωτισμού

Η περιοχή φωτισμού αλλάζει κάθε φορά που πατάτε το κουμπί αλλαγής περιοχής φωτισμού, όπως απεικονίζεται.

► **Εικ.13**

Χρήση με εναλλασσόμενο ρεύμα AC

▲ΠΡΟΕΙΔΟΠΟΙΗΣΗ: Μην χρησιμοποιείτε ποτέ τη συσκευή όταν το ηλεκτρικό καλώδιο ή το φως παρουσιάζει ζημιά.

▲ΠΡΟΕΙΔΟΠΟΙΗΣΗ: Μην πιάνετε το φως με βρεγμένα ή λερωμένα με γράσο χέρια.

▲ΠΡΟΕΙΔΟΠΟΙΗΣΗ: Μην αφήνετε το ηλεκτρικό καλώδιο αποσυνδεδεμένο από τη συσκευή ενώ παρέχεται ισχύς από την κεντρική ηλεκτρική παροχή. Τα μικρά παιδιά μπορεί να βάλουν το ηλεκτροφόρο φως στο στόμα τους και να προκληθεί τραυματισμός.

▲ΠΡΟΕΙΔΟΠΟΙΗΣΗ: Μην βάζετε το ηλεκτροφόρο φως ή ηλεκτρικό καλώδιο στο στόμα σας. Αν το κάνετε, μπορεί να προκληθεί ηλεκτροπληξία.

▲ΠΡΟΕΙΔΟΠΟΙΗΣΗ: Βεβαιωθείτε ότι η ονομαστική τάση της κεντρικής ηλεκτρικής παροχής αντιστοιχεί σε αυτή της συσκευής.

▲ΠΡΟΕΙΔΟΠΟΙΗΣΗ: Μια συνδεδεμένη πρίζα πρέπει να είναι γειωμένη.

Όταν χρησιμοποιείτε τη συσκευή με ισχύ εναλλασσό-
μενου ρεύματος AC, να χρησιμοποιείτε το ηλεκτρικό
καλώδιο που παρέχεται με τη συσκευή.

Εισαγάγετε το φως στην είσοδο εναλλασσόμενου ρεύμα-
τος AC της συσκευής και μετά εισαγάγετε το άλλο άκρο
σε μια πρίζα.

► **Εικ.14:** 1. Ηλεκτρικό καλώδιο 2. Κάλυμμα υποδοχής
(είσοδος εναλλασσόμενου ρεύματος AC)
3. Φως (για τη συσκευή) 4. Φως (για πρίζα)

▲ΠΡΟΣΟΧΗ: Βεβαιωθείτε να εισαγάγετε το φως
πρώτα στη συσκευή και μετά να εισαγάγετε το
άλλο άκρο σε μια πρίζα.

▲ΠΡΟΣΟΧΗ: Να κλείνετε πάντα καλά το κάλυμμα
υποδοχής όταν το ηλεκτρικό καλώδιο δεν είναι
συνδεδεμένο.

ΠΑΡΑΤΗΡΗΣΗ: Όταν η λειτουργία γίνεται με ισχύ
συνεχούς ρεύματος DC, η συσκευή αλλάζει αυτόματα
σε λειτουργία με ισχύ εναλλασσόμενου ρεύματος AC
όταν συνδεθεί το ηλεκτρικό καλώδιο.

ΠΑΡΑΤΗΡΗΣΗ: Το εναλλασσόμενο ρεύμα AC δεν
φορτίζει την μπαταρία που είναι τοποθετημένη στη
συσκευή.

ΠΑΡΑΤΗΡΗΣΗ: Το σχήμα της εισόδου εναλλασσό-
μενου ρεύματος AC, της πρίζας εναλλασσόμενου
ρεύματος AC και του φως του ηλεκτρικού καλωδίου
ποικίλλει ανάλογα με τη χώρα.

Αλληλοσυνδεδεμένη χρήση

▲ΠΡΟΣΟΧΗ: Μην συνδέετε οποιαδήποτε συσκευή
εκτός από την ML010G σε πρίζα εναλλασσόμενου
ρεύματος AC.

▲ΠΡΟΣΟΧΗ: Να χρησιμοποιείτε πάντα το ηλεκτρικό
καλώδιο που παρέχεται με τη συσκευή.

▲ΠΡΟΣΟΧΗ: Μην αλληλοσυνδέετε συσκευές
πέρα από τον μέγιστο αριθμό αλληλοσυνδεδεμένων
συσκευών που καθορίζονται στις οδηγίες.

Όταν χρησιμοποιείτε τη συσκευή αλληλοσυνδεδεμένη
με άλλες συσκευές, συνδέστε τις με το ηλεκτρικό
καλώδιο.

Εισαγάγετε το φως στην είσοδο εναλλασσόμενου ρεύμα-
τος AC της συσκευής που θα ηλεκτροδοτηθεί, και μετά
εισαγάγετε το άλλο άκρο στην πρίζα εναλλασσόμενου
ρεύματος AC της συσκευής για την ηλεκτροδότηση.

► **Εικ.15:** 1. Πρίζα εναλλασσόμενου ρεύματος AC

ΠΑΡΑΤΗΡΗΣΗ: Όταν χρησιμοποιείτε τις συσκευές
αλληλοσυνδεδεμένες, δεν συνδέονται εργασίες όπως
η ενεργοποίηση/απενεργοποίηση, αλλαγή φωτεινό-
τητα και αλλαγή περιοχής φωτισμού. Η λειτουργία
κάθε συσκευής γίνεται ξεχωριστά.

Οργάνωση του ηλεκτρικού καλωδίου

Τυλίξτε σφιχτά το ηλεκτρικό καλώδιο στον γάντζο για το
ηλεκτρικό καλώδιο.

► **Εικ.16:** 1. Ηλεκτρικό καλώδιο 2. Γάντζος για ηλε-
κτρικό καλώδιο

ΣΥΝΤΗΡΗΣΗ

▲ΠΡΟΣΟΧΗ: Να βεβαιώνετε ότι η συσκευή
είναι βσηστή, αποσυνδεδεμένη και η κασέτα
μπαταριών έχει αφαιρεθεί, πριν επιχειρήσετε να
εκτελέσετε οποιαδήποτε εργασία επιθεώρησης ή
συντήρησης.

ΕΙΔΟΠΟΙΗΣΗ: Μην χρησιμοποιείτε ποτέ βεν-
ζίνη, πετρελαϊκό αιθέρα, διαλυτικό, αλκοόλη ή
παρόμοιες ουσίες. Μπορεί να προκληθεί απο-
χρωματισμός, παραμόρφωση ή ρωγμές.

Για τη διατήρηση της ΑΣΦΑΛΕΙΑΣ και ΑΞΙΟΠΙΣΤΙΑΣ του
προϊόντος, οι επισκευές και οποιαδήποτε άλλη εργασία
συντήρησης ή ρύθμισης πρέπει να εκτελούνται από
εξουσιοδοτημένα ή εργοστασιακά κέντρα εξυπηρέτησης
της Makita, χρησιμοποιώντας πάντοτε ανταλλακτικά της
Makita.

ΠΡΟΑΙΡΕΤΙΚΑ ΕΞΑΡΤΗΜΑΤΑ

▲ΠΡΟΣΟΧΗ: Αυτά τα εξαρτήματα ή προσαρ-
τήματα συνιστώνται για χρήση με το εργαλείο
Makita που περιγράφηκε στις οδηγίες αυτές. Η
χρήση οποιωνδήποτε άλλων εξαρτημάτων ή προ-
σαρτημάτων μπορεί να προκαλέσει κίνδυνο τραυμα-
τισμού σε άτομα. Να χρησιμοποιείτε τα εξαρτήματα ή
προσαρτήματα μόνο για την χρήση που προορίζονται.

Εάν χρειάζεστε οποιαδήποτε βοήθεια για περισσότερες
πληροφορίες σε σχέση με αυτά τα εξαρτήματα, αποταν-
θείτε στο τοπικό σας κέντρο εξυπηρέτησης Makita.

- Γνήσια μπαταρία και φορτιστής της Makita

ΠΑΡΑΤΗΡΗΣΗ: Μερικά στοιχεία στη λίστα μπορεί να
συμπεριλαμβάνονται στη συσκευασία εργαλείου ως
στάνταρ εξαρτήματα. Μπορεί να διαφέρουν ανάλογα
με τη χώρα.

TEKNİK ÖZELLİKLER

Model:		ML010G
Anma gerilimi	A.C.	100V - 240V, 50/60Hz
	D.C.	14,4 V / 18 V / 36 V - 40 V maks
Işık akısı (Tüm LED'ler yanar durumda)		5.500 lm / 3.000 lm / 1.500 lm
Çalışma süresi (BL4080F x2 ve BL1860B x2, tüm LED'ler yanar durumda)		yaklaşık 15,0 saat (5.500lm) yaklaşık 52,0 saat (1.500lm)
Ara bağlantı yapılabilir maksimum cihaz sayısı		8
Çalışma sıcaklığı		0 °C ~ 40 °C
Depolama sıcaklığı		-20 °C ~ 60 °C
Boyutlar (U x G x Y)		490 mm x 490 mm x 814 mm
Net ağırlık (Batarya kartuşu ve güç kablosu olmadan)		14,1 kg
Koruma sınıfı		DC: IP54 (sadece batarya kutusu ile beslendiğinde) AC: IP20

- Sürekli yapılan araştırma ve geliştirmelerden dolayı, burada belirtilen özellikler önceden bildirilmeksizin değiştirilebilir.
- Özellikler ülkeden ülkeye değişebilir.
- Çalışma süreleri yaklaşık ve batarya tipine, şarj durumuna ve kullanım koşullarına bağlı olarak farklılık gösterebilir.

Geçerli batarya kartuşu ve şarj aleti

Batarya kartuşu	D.C.14,4 V Modeli	BL1415N / BL1430B / BL1460B
	D.C. 18 V Modeli	BL1815N / BL1820B / BL1830B / BL1840B / BL1850B / BL1860B
	D.C. 36 V - 40 V maks Modeli	BL4020 / BL4025 / BL4040 / BL4050F / BL4080F
Şarj aleti	D.C.14,4 V Modeli	DC18RC / DC18RD / DC18RE / DC18SD / DC18SE / DC18SF / DC18SH / DC18WC
	D.C. 18 V Modeli	
	D.C. 36 V - 40 V maks Modeli	DC40RA / DC40RB / DC40RC

- Yukarıda listelenen batarya kartuşlarının ve şarj aletlerinin bazıları yaşadığınız bölgeye bağlı olarak mevcut olmayabilir.

UYARI: Sadece yukarıda listelenen batarya kartuşlarını ve şarj aletlerini kullanın. Başka batarya kartuşlarının ve şarj aletlerinin kullanılması yaralanma ve/veya yangına neden olabilir.

Semboller

Ekipmanı için kullanılacak semboller aşağıda gösterilmiştir. Kullanmadan önce anlamlarını anladığınızdan emin olun.



Kullanma kılavuzunu okuyun.



Sadece AB ülkeleri için
Ekipmanda tehlikeli bileşenler bulunduğundan dolayı atık elektrikli ve elektronik ekipmanlar, aküler ve bataryalar çevre ve insan sağlığı üzerinde olumsuz etkiye yol açabilir.
Elektrikli ve elektronik cihazları veya bataryaları evsel atıklarla birlikte atmayın!
Atık elektrikli ve elektronik ekipmanlar ile akümülatörler ve bataryalar hakkındaki Avrupa Direktifi ve söz konusu direktifin ulusal yasalara uyarlanması gereğince atık elektrikli ekipmanlar, bataryalar ve akümülatörler ayrı olarak depolanmalı ve çevre koruma hakkındaki mevzuata uygun olarak faaliyet gösteren ayrı bir kentsel atık toplama noktasına teslim edilmelidir.
Bu husus, ekipmanın üzerine yerleştirilmiş üzerinde çarpı işareti bulunan tekerlekli çöp kovası simgesi ile belirtilmiştir.



Çok özenli ve dikkatli kullanın.



Optik Işınım (UV ve IR).
Gözlerin ve cildin maruz kalmasını en alt düzeye indirin.



Çalışan lambaya bakmayın.



Uygun siper veya göz koruması kullanın.



Cihazı AC güç ile kullanırken yağmurda, karda, nemli veya ıslak koşullarda kullanmayın.



Şalter yeniden başlatma düğmesi.

Not

Bu ürün, enerji verimlilik sınıfı <C> ve <D> olan ışık kaynakları içerir.

Güç beslemesi

Aletin sadece tip plakasında belirtilenle aynı gerilime sahip bir güç kaynağına bağlanması gerekmekte olup sadece tek faz AC besleme ile çalıştırılabilir. Operatörü elektrik çarpmasına karşı korumak için bu alet kullanım sırasında topraklanmalıdır. Sadece üç uçlu topraklı tip fişleri ve aletin fişinin takılabileceği üç kutuplu prizleri olan üç damarlı uzatma kabloları kullanın.

GÜVENLİK UYARILARI

ÖNEMLİ GÜVENLİK TALİMATLARI

UYARI: Tüm güvenlik uyarılarını ve tüm talimatları okuyun. Uyarılara ve talimatlara uyulmaması elektrik şoku, yangın ve/veya ciddi yaralanmalar ile sonuçlanabilir.

TÜM GÜVENLİK TALİMATLARINI OKUYUN VE BUNLARA UYUN.

1. Cihaz kullanımda değilken cihazı mutlaka kapatın ve batarya kartuşunu cihazdan ayırın / çıkarın.
2. Bez veya karton, vb. ile lambayı örtmeyin veya cihazın hava deliğini tıkamayın. Aksi takdirde parlamaya neden olabilir.
3. Cihazı AC güç ile kullanırken yağmurda, karda, nemli veya ıslak koşullarda kullanmayın.
4. Cihazı şiddetli yağmura veya kara maruz bırakmayın. Asla suda yıkamayın. Aksi takdirde cihazın içine su girebilir ve arızaya neden olabilir.
5. Cihazı örneğin yanıcı sıvıların, gazların veya tozun bulunduğu patlayıcı ortamlarda kullanmayın.
6. Cihaz fişleri, prize uygun olmalıdır. Fişlerde hiç bir şekilde asla değişiklik yapmayın. Üstünde değişiklik yapılmamış fişler ve bunlara uygun priz kullanımı elektrik çarpması riskini düşürür.
7. Cihazı kullanırken borular, radyatörler, mikrodalga fırınlar veya buzdolapları gibi topraklı yüzeylere vücut temasından kaçının. Vücudunuz topraklanırsa elektrik çarpması riski artar.

8. Kabloyu amacı dışında kullanmayın. Cihazı taşımak, çekmek veya prizden çıkartmak için asla kabloyu kullanmayın. Kabloyu ısıdan, yağdan, keskin kenarlardan ya da hareketli parçalardan uzak tutun. Hasar görmüş ya da dolaşmış kablolar elektrik çarpması riskini artırır.
9. Bu ışığın harici esnek kablosu veya kordonu hasar görmüş özel bir kablo ya da üretici firma veya servisi tarafından özel olarak temin edilen kablo ile değiştirilmelidir.
10. Işık kaynağına doğrudan bakmayın.
11. Fişe ıslak veya yağlı elle dokunmayın.
12. Cihazı daima düz ve sabit bir yere koyun. Aksi takdirde düşme kazası olabilir.
13. Cihazı daima dik konumda yerleştirin.
14. Bu ışığın ışık kaynağı değiştirilemez; ışık kaynağı ömrünün sonuna geldiğinde tüm ışık değiştirilmelidir.
15. Bir fişten güç beslenir durumda iken güç kablosunu cihazdan ayırık bırakmayın. Aksi takdirde elektrik çarpmasına neden olabilir.
16. Taşıma kolunu cihazı taşımak dışında kaldırmak gibi başka hiçbir amaçla kullanmayın.
17. Cihazı kıvılcımlara veya aşındırıcı atmosfere, vb. maruz bırakmayın.
18. Cihazı gelişigüzel tutmayın. Cihaz yatık konumdan dik konuma döndüğünde bir kişiye çarparak yaralanmaya neden olabilir.

Bataryalı cihazlar ile ilgili güvenlik uyarıları

Bataryalı cihaz kullanımı ve bakımı

1. İstem dışı çalışmayı önleyin. Batarya kutusuna takmadan, cihazı elinize almadan veya taşımadan önce düğmenin kapalı konumda olduğundan emin olun. Cihazı parmağınız düğmenin üzerindeyken taşıma ya da düğme açık konumundayken cihaza güç verme kazalara davetiye çıkarır.
2. Herhangi bir ayarlama yapmadan, aksesuar değiştirmeden ya da cihazı saklamadan önce batarya kutusunu cihazdan ayırın. Bu önleyici güvenlik önlemleri cihazı kazayla çalıştırma riskini azaltır.
3. Sadece üretici tarafından belirtilen şarj aleti ile şarj edin. Bir batarya kutusu için uygun olan şarj cihazı başka bir batarya kutusu ile kullanıldığında yangın riski oluşturabilir.
4. Cihazları sadece özel olarak belirtilen batarya kutuları ile kullanın. Başka batarya kutularının kullanılması yaralanma ve yangın riski oluşturabilir.
5. Batarya kutusu kullanılmadığında; iki terminal arasında bağlantı kurulmasına sebep olabilecek ataç, bozuk para, anahtar, çivi, vida gibi metal nesnelere ya da küçük metal objelerden uzak tutun. Batarya terminallerine kısa devre yaptırmak ayaklara ya da yarınlara yol açabilir.
6. Kötü koşullarda bataryadan sıvı sızabilir; bu sıvıyı temas etmeyin. Eğer istemeden bir temas olursa suyla yıkayın. Sıvı göze temas ederse, suyla yıkadıktan sonra tıbbi yardım alın. Bataryadan çıkan sıvı tahrişe ya da yanıklara neden olabilir.

7. **Hasar görmüş ya da üzerinde değişiklik yapılmış batarya kutusu veya cihazı kullanmayın.** Hasar görmüş ya da üzerinde değişiklik yapılmış bataryalar yangın, patlama ya da yaralanma riski ile sonuçlanan beklenmedik davranışlar sergileyebilir.
8. **Batarya kutusu veya cihazı ateşe ya da aşırı sıcaklıklara maruz bırakmayın.** Ateşe ya da 130 °C'nin üzerindeki sıcaklıklara maruz bırakmak patlamaya neden olabilir.
9. **Tüm şarj talimatlarına uyun ve batarya kutusu ya da cihazı yönergelerde belirtilen sıcaklık aralığının dışındaki sıcaklıklarda şarj etmeyin.** Uygun olmayan bir şekilde ya da belirtilen sıcaklık aralığının dışında şarj etmek bataryaya zarar verebilir ve yangın riskini artırabilir.
10. **Servisin nitelikli bir onarım personeli tarafından sadece orijinal yedek parçalar kullanılarak yapılmasını sağlayın.** Bu, ürünün güvenli kalmasını sağlar.
11. **Cihazı veya batarya kutusunu, kullanım ve bakım talimatlarında belirtilenler dışında modifiye etmeyin ya da onarmaya çalışmayın.**

Batarya kartuşu hakkında önemli güvenlik talimatları

1. **Batarya kartuşunu kullanmadan önce, tüm talimatları ve (1) batarya kartuşu, (2) batarya ve (3) ürün üzerindeki tüm uyarı işaretlerini okuyun.**
2. **Batarya kartuşunu parçalarına ayırmayın veya kurcalamayın.** Yangın, aşırı ısı veya patlamaya neden olabilir.
3. **Çalışma süresi aşırı derecede kısalmışsa kullanmayı derhal bırakın.** Aşırı ısınma, yanma riski hatta patlamaya neden olabilir.
4. **Gözünüze elektrolit kaçarsa, gözlerinizi temiz suyla durulayın ve hemen tıbbi yardım alın.** Görme kaybına yol açabilir.
5. **Batarya kartuşuna kısa devre yaptırmayın:**
 - (1) **Terminallere herhangi bir iletken madde deşirdirmeyin.**
 - (2) **Batarya kartuşunu çiviler, madeni paralar, vb. gibi başka metal nesnelere aynı kaba koymaktan kaçının.**
 - (3) **Batarya kartuşunu yağmura ya da suya maruz bırakmayın.**

Kısa devre, büyük bir akım akışına, aşırı ısınmaya, olası yanıklara hatta bataryanın bozulmasına yol açabilir.

6. **Cihazı ve batarya kartuşunu sıcaklığın 50°C ya da daha yükseğe ulaştığı yerlerde saklamayın ve kullanmayın.**
7. **Aşırı derecede hasar görmüş ya da tamamen kullanılamaz durumda olsa bile batarya kartuşunu yakmayın.** Batarya kartuşu ateşe atılırsa patlayabilir.
8. **Batarya kartuşunu çivilemeyin, kesmeyin, ezmeyin, fırlatmayın, düşürmeyin ya da batarya kartuşuna sert bir nesne ile vurmayın.** Bu eylemler yangın, aşırı ısı veya patlamaya neden olabilir.
9. **Hasarlı bataryayı kullanmayın.**
10. **Aletin içerdığı lityum-iyon bataryalar Tehlikeli Eşyalar Yönetmeliğinin gereksinimlerine tabidir.** Ticari nakliye işlemleri için, örneğin üçüncü taraflar, nakliye acenteleri tarafından yapılan nakliyelerde, paketleme ve etiketleme gereksinimlerine uyulmalıdır.

- Nakliyesi yapılacak ürünün hazırlanması için, tehlikeli maddeler konusunda uzman bir kişiye danışın. Lütfen muhtemelen daha ayrıntılı olan ulusal yönetmeliklere de uyun. Açık kontakları bantlayın ya da maskeleyin ve bataryayı paketin içinde hareket etmeyecek şekilde paketleyin.
11. **Batarya kartuşunu bertaraf ederken cihazdan çıkarın ve güvenli bir yerde bertaraf edin.** Bataryanın bertaraf edilmesi ile ilgili yerel düzenlemelere uyun.
12. **Bataryaları sadece Makita tarafından belirtilen ürünlerle kullanın.** Bataryaların uyumsuz ürünlere takılması; yangın, aşırı ısınma, patlama ya da elektrolit sızıntısına neden olabilir.
13. **Cihaz uzun süre kullanılmıyacaksa batarya cihazdan çıkarılmalıdır.**
14. **Kullanma sırasında ve sonrasında batarya kartuşu ısınarak yanıklara veya düşük sıcaklık yanıklarına yol açabilir.** Sıcak batarya kartuşları ile işlem yaparken dikkat edin.
15. **Yanıklara neden olabilecek kadar sıcak olabileceğinden kullandıktan hemen sonra cihazın terminaline dokunmayın.**
16. **Batarya kartuşunun terminallerine, deliklerine ve kanallarına micir, toz veya toprak girmesine izin vermeyin.** Cihazın veya batarya kartuşunun zayıf performans göstermesine veya bozulmasına neden olabilir.
17. **Cihaz yüksek gerilim elektrik güç hatları yakınında kullanımı desteklemediği sürece batarya kartuşunu yüksek gerilim elektrik güç hatlarının yakınında kullanmayın.** Cihazın veya batarya kartuşunun arızalanmasına veya bozulmasına neden olabilir.
18. **Bataryayı çocuklardan uzak tutun.**

BU TALİMATLARI MUHAFAZA EDİNİZ.

⚠DİKKAT: Sadece orijinal Makita bataryaları kullanın. Orijinal olmayan Makita bataryalarının ya da üzerinde değişiklik yapılmış bataryaların kullanılması, bataryanın patlamasına yol açarak; yangın, yaralanma ve hasara sebep olabilir. Bu durum aynı zamanda Makita cihazı ve şarj aletinin Makita garantisini de geçersiz kılacaktır.

Maksimum batarya ömrü için ipuçları

1. **Batarya kartuşunu tamamen boşalmadan önce şarj edin.** Cihazın gücünün zayıflamaya başladığını fark ettiğinizde cihazı durdurun ve batarya kartuşunu şarj edin.
2. **Tam dolu bir batarya kartuşunu asla yeniden şarj etmeyin.** Aşırı şarj etme bataryanın hizmet ömrünü kısaltır.
3. **Batarya kartuşunu 10 °C - 40 °C oda sıcaklığında şarj edin.** Sıcak bir batarya kartuşunu şarj etmeden önce soğumasını bekleyin.
4. **Batarya kartuşunu kullanmıyorken cihazdan veya şarj aletinden çıkarın.**
5. **Batarya bir süre (altı aydan daha fazla) kullanmadığınız durumlarda batarya kartuşunu şarj edin.**

SERVİS

1. Bu cihazın servisi yalnızca kalifiye onarım personeli tarafından yapılmalıdır. Kalifiye olmayan personel tarafından yapılan servis veya bakım, yaralanma riskine yol açabilir.
2. Bu cihazın servisi için yalnızca orijinal yedek parçalar kullanın. Onaylanmamış parça kullanılması veya bakım talimatlarının izlenmemesi elektrik çarpması veya yaralanma riski oluşturabilir.
3. Aşırı derecede hasar görmüş olsa bile bu cihazı yakmayın. Bataryalar ateşe atılırsa patlayabilir. Cihazı yerel düzenlemelere uygun olarak bertaraf edin.

PARÇALARIN TANIMI

► Şek.1

1	Aydınlatma alanı değiştirme düğmesi	2	Parlaklık göstergesi	3	Parlaklık değiştirme düğmesi
4	Güç düğmesi	5	Batarya göstergesi	6	Taşıma kolu
7	Asma kilit deliği	8	Batarya kapağı (XGT batarya)	9	Kapak kilidi
10	Batarya kapağı (LXT batarya)	11	Şalter yeniden başlatma düğmesi	12	AC girişi
13	AC çıkışı	14	Güç kablosu kancası	15	Reflektör
16	Soket kapağı	17	Güç kablosu	-	-

NOT: AC girişi, AC çıkışı ve güç kablosu fişinin şekli ülkeden ülkeye farklılık gösterir.

İŞLEVSEL NİTELİKLER

⚠ DİKKAT: Cihaz üzerinde ayarlama ya da işle-yiş kontrolü yapmadan önce cihazın kapalı ve batarya kartuşunun çıkartılmış olduğundan daima emin olun.

Batarya kartuşunun takılması ve çıkarılması

⚠ DİKKAT: Batarya kartuşunu takmadan ya da çıkarmadan önce cihazı daima kapatın.

⚠ DİKKAT: Batarya kartuşunu takarken veya çıkarırken cihazı ve batarya kartuşunu sıkıca tutun. Cihazın ve batarya kartuşunun sıkıca tutulmaması bunların düşürülmesine sebep olabilir; cihaz ve batarya kartuşunun zarar görmesine ya da ciddi yaralanmalara yol açabilir.

⚠ DİKKAT: Parmaklarınızı, batarya kartuşunu yüklerken cihaz ile batarya kartuşu arasına ya da batarya kapağını kapatırken cihaz ile batarya kapağı arasında sıkıştırmamaya dikkat edin.

Batarya kartuşunu takmak için kapak kilidini açın ve ardından batarya kapağını açın.

► **Şek.2:** 1. Kapak kilidi 2. Batarya kapağı

Batarya kartuşunu takmak için, batarya kartuşu üzerindeki dili yuvanın çentiği ile hizalayın ve kartuşu yerine oturtun. Hafif bir tık sesi duyulana kadar itip yerine tam oturmasını sağlayın.

Ardından, batarya kapağını kapatın.

► **Şek.3:** 1. Düğme 2. Batarya kartuşu

Batarya kartuşunu çıkarmak için, kartuşun ön tarafında bulunan düğmeyi kaydırarak batarya kartuşunu cihazdan çekerek ayırın.

2. Bu cihazın servisi için yalnızca orijinal yedek parçalar kullanın. Onaylanmamış parça kullanılması veya bakım talimatlarının izlenmemesi elektrik çarpması veya yaralanma riski oluşturabilir.
3. Aşırı derecede hasar görmüş olsa bile bu cihazı yakmayın. Bataryalar ateşe atılırsa patlayabilir. Cihazı yerel düzenlemelere uygun olarak bertaraf edin.

⚠ DİKKAT: Batarya kartuşunu her zaman tam olarak takın. Aksi takdirde, cihazın üzerinden kazara düşerek sizin ya da çevrenizdekilerin yaralanmasına neden olabilir.

⚠ DİKKAT: Batarya kartuşunu zorlayarak takmayın. Kartuş kolay bir şekilde kaymıyorsa doğru yerleştirilmemiş demektir.

NOT: Cihaz çalışma için sadece tek bir batarya kartuşu kullanmasına rağmen 4'e kadar batarya kartuşu takılabilir.

Kalan batarya kapasitesinin gösterilmesi

Sadece göstergeli batarya kartuşları için

► **Şek.4:** 1. Gösterge lambaları 2. Kontrol düğmesi

Kalan batarya kapasitesini göstermesi için batarya kartuşu üzerindeki kontrol düğmesine basın. Gösterge lambaları birkaç saniye yanar.

Gösterge lambaları			Kalan kapasite
Yanıyor	Kapalı	Yanıp sönüyor	
■ ■ ■ ■			%75 ila %100
■ ■ ■ □			%50 ila %75
■ ■ □ □			%25 ila %50
■ □ □ □			%0 ila %25
▣ □ □ □			Bataryayı şarj edin.
■ ■ □ □			Batarya arızalanmış olabilir.
□ □ ■ ■			

NOT: Kullanım koşullarına ve ortam sıcaklığına bağlı olarak, gösterilen değer gerçek kapasiteden biraz farklılık gösterebilir.

NOT: İlk (en soldaki) gösterge lambası, batarya koruma sistemi çalıştığında yanıp söner.

Batarya göstergesi

Bu göstergeler kullanımda olan bataryayı veya kalan batarya kapasitesini gösterir.

Göstergeler, şekilde gösterildiği gibi her bir bataryaya karşılık gelir.

► **Şek.5:** 1. Batarya göstergesi

Kullanımda olan batarya göstergesi

Cihazı açarken takılı bataryaların göstergeleri yanar. Birkaç saniye sonra halihazırda kullanımda olan bataryanın göstergesi yanar.

Gösterge rengi	Batarya kapasitesi
Yeşil	Batarya kapasitesi var.
Kırmızı	Batarya kapasitesi yok. (Batarya bitmiş)

Kalan batarya kapasitesi göstergesi

Kullanımda olan batarya bittiğinde cihaz otomatik olarak başka bir bataryaya geçer.

Batarya geçişi sırasında takılı bataryaların tüm göstergeleri yanar.

Gösterge rengi	Batarya kapasitesi
Yeşil	Batarya kapasitesi var.
Kırmızı	Batarya kapasitesi yok. (Batarya bitmiş)

Tüm bataryalar bittiğinde son bataryanın göstergesi kırmızı yanıp söner.

Cihaz / batarya koruma sistemi

Cihaz bir koruma sistemi ile donatılmıştır. Bu sistem, cihazın ve bataryanın ömrünü uzatmak için gücü otomatik olarak keser. Cihaz veya batarya için aşağıdaki durumlardan biri söz konusu olduğunda cihazın işleyişi otomatik olarak durur.

Aşırı yük koruması

Cihaz, anormal derecede yüksek akım çekmesine neden olacak şekilde kullanıldığında, cihaz hiçbir belirti vermeden otomatik olarak durur. Bu durumda DC güç kullanırken batarya kartuşunu çıkarıp takın veya AC güç kullanırken şalter yeniden başlatma düğmesine basın. Ardından cihazı açarak yeniden çalıştırın.

► **Şek.6:** 1. Şalter yeniden başlatma düğmesi

Aşırı deşarj koruması

Batarya kapasitesi düştüğünde şekilde gösterildiği gibi LED'lerin bir kısmı hariç LED ışıklar söner. Ardından yaklaşık beş ila on dakika sonra sistemi gücü otomatik olarak keser. Bu durumda, batarya kartuşunu cihazdan çıkarın ve şarj edin.

► **Şek.7**

Kendiliğinden doğrulan tasarım

Açık dik konuma göre 80 derece veya daha azza cihaz yatık konumdan doğrulanabilir. Cihazın durma açısı, zemin koşullarına ve kullanılacak güç beslemesine bağlı olarak değişir.

► **Şek.8**

Asma kilit deliği

Batarya kartuşlarını çalınmaya karşı korumak için asma kilit deliği sağlanmıştır.

► **Şek.9:** 1. Asma kilit deliği

KULLANIM

⚠ DİKKAT: Bu cihaz ticari kullanım içindir. Cihazı evsel amaçlarla kullanmayın.

Cihazın açılması / kapatılması

Cihazı açmak için güç düğmesine basın. Cihazı kapatmak için güç düğmesine tekrar basın.

► **Şek.10:** 1. Güç düğmesi

NOT: Cihaz son ayarla aynı modda açılır.

Parlaklığın değiştirilmesi

Cihaz çalışırken parlaklık değiştirme düğmesine basın. Parlaklık değiştirme düğmesine her bastığınızda parlaklık azalır. En düşük parlaklıkta çalışırken parlaklık en yüksek parlaklığa döner.

► **Şek.11:** 1. Parlaklık değiştirme düğmesi

Aydınlatma alanını değiştirme

Cihaz çalışırken aydınlatma alanı değiştirme düğmesine basın.

► **Şek.12:** 1. Aydınlatma alanı değiştirme düğmesi

Aydınlatma alanı değiştirme düğmesine her bastığınızda aydınlatma alanı şekilde gösterildiği gibi değişir.

► **Şek.13**

AC güç ile kullanım

⚠UYARI: Cihazı, kablo veya fiş hasarlı iken asla kullanmayın.

⚠UYARI: Fişe ıslak veya yağlı elle dokunmayın.

⚠UYARI: Şebekeden güç beslenir durumda iken güç kablosunu cihazdan ayırık bırakmayın. Küçük çocuklar enerjili fişi ağızlarına sokarak yaralanmaya neden olabilirler.

⚠UYARI: Enerjili fiş veya kabloyu ağızınıza sokmayın. Aksi takdirde elektrik çarpmasına neden olabilir.

⚠UYARI: Ana güç kaynağının gerilim değerinin cihazınıza uygun olduğundan emin olun.

⚠UYARI: Fişin takıldığı priz topraklı olmalıdır.

Cihazı AC güç ile kullanırken cihazla verilen güç kablosunu kullanın.

Fişi cihazın AC girişine takın ve ardından diğer ucu prize takın.

► **Şek.14:** 1. Güç kablosu 2. Soket kapağı (AC girişi) 3. Fiş (cihaz için) 4. Fiş (priz için)

⚠DİKKAT: Fişi önce cihaza taktığınızdan emin olun ve ardından diğer ucu prize takın.

⚠DİKKAT: Güç kablosu takılı değilken soket kapağını daima sıkıca kapatın.

NOT: DC güçte çalıştırırken bile, güç kablosu takıldığında cihaz otomatik olarak AC güce geçer.

NOT: AC güç, cihaza takılı bataryayı şarj etmez.

NOT: AC girişi, AC çıkışı ve güç kablosu fişinin şekli ülkeden ülkeye farklılık gösterir.

Ara bağlantılı kullanım

⚠DİKKAT: AC çıkışına ML010G dışında hiçbir cihaz bağlamayın.

⚠DİKKAT: Daima cihazla verilen güç kablosunu kullanın.

⚠DİKKAT: Talimatta belirtilen ara bağlantı yapılabilir maksimum cihaz sayısından daha fazla cihaz ara bağlantısı yapmayın.

Cihazı başka cihazlarla ara bağlantılı kullanırken bunları güç kablosu ile bağlayın.

Fişi beslenecek cihazın AC girişine takın ve ardından diğer ucu besleyecek cihazın AC çıkışına takın.

► **Şek.15:** 1. AC çıkışı

NOT: Cihazları ara bağlantılı kullanırken açma / kapama, parlaklığı değiştirme ve aydınlatma alanını değiştirme gibi işlemler bağlantılı değildir. Her cihazda işlem yapılmalıdır.

Güç kablosunun düzenlenmesi

Güç kablosunu güç kablosu kancasına sıkıca sarın.

► **Şek.16:** 1. Güç kablosu 2. Güç kablosu kancası

BAKIM

⚠DİKKAT: Muayene ya da bakım yapmadan önce cihazın kapalı, fişi prizden çekilmiş ve batarya kartuşunun çıkartılmış olduğundan daima emin olun.

ÖNEMLİ NOT: Benzin, tiner, alkol ve benzeri maddeleri kesinlikle kullanmayın. Renk değişimi, deformasyon veya çatlaklar oluşabilir.

Aleti EMNİYETLİ ve ÇALIŞMAYA HAZIR durumda tutmak için onarımlar, başka her türlü bakım ve ayarlamalar daima Makita yedek parçaları kullanılarak Makita yetkili servis merkezleri veya Fabrikanın Servis Merkezleri tarafından yapılmalıdır.

İSTEĞE BAĞLI AKSESUARLAR

⚠DİKKAT: Bu aksesuarlar ve ek parçalar bu el kitabında belirtilen Makita aletiniz ile kullanılmak için tavsiye edilmektedir. Herhangi başka bir aksesuar ya da ek parça kullanılması insanlar için bir yaralanma riski getirebilir. Aksesuarları ya da ek parçaları yalnızca belirtilmiş olan kullanım amaçlarına uygun olarak kullanın.

Bu aksesuarlarla ilgili daha fazla bilgiye ihtiyaç duyar-sanız bulunduğunuz yerdeki yetkili Makita servisine başvurun.

- Orijinal Makita batarya ve şarj aleti

NOT: Listedeki parçaların bazıları alet paketi içerisinde standart aksesuar olarak dahil edilmiş olabilir. Bunlar ülkeden ülkeye farklılık gösterebilir.

SPECIFIKATIONER

Modell:		ML010G
Märkspänning	AC	100 V – 240 V, 50/60 Hz
	DC	14,4 V / 18 V / 36 V – 40 V max.
Belysningsflux (alla lysdioder lyser)		5 500lm / 3 000lm / 1 500lm
Drifttid (med BL4080F x2 och BL1860B x2, alla lysdioder lyser)		cirka 15,0 timmar (5 500 lm) cirka 52,0 timmar (1 500 lm)
Maximalt antal sammankopplingsbara anordningar		8
Drifttemperatur		0 °C ~ 40 °C
Lagringstemperatur		-20 °C ~ 60 °C
Dimensioner (L x B x H)		490 mm x 490 mm x 814 mm
Nettovikt (utan batterikassett och strömsladd)		14,1kg
Skyddsgrad		DC: IP54 (endast om strömförsörjd av batteripaketet) AC: IP20

- På grund av vårt pågående program för forskning och utveckling kan dessa specifikationer ändras utan föregående meddelande.
- Specifikationer kan variera mellan olika länder.
- Drifttiderna är ungefärliga och kan variera beroende på batterityp, laddningsstatus och användningsförhållanden.

Tillgänglig batterikassett och laddare

Batterikassett	14,4 V likströmsmodell	BL1415N / BL1430B / BL1460B
	18 V likströmsmodell	BL1815N / BL1820B / BL1830B / BL1840B / BL1850B / BL1860B
	36 V – 40 V max. likströmsmodell	BL4020 / BL4025 / BL4040 / BL4050F / BL4080F
Laddare	14,4 V likströmsmodell	DC18RC / DC18RD / DC18RE / DC18SD / DC18SE / DC18SF / DC18SH / DC18WC
	18 V likströmsmodell	
	36 V – 40 V max. likströmsmodell	DC40RA / DC40RB / DC40RC

- Vissa av batterikassetterna och laddarna på listan ovan kanske inte finns tillgängliga i din region.

⚠ VARNING: Använd endast batterikassetter och laddare från listan ovan. Användning av andra batterikassetter och laddare kan orsaka personskada och/eller brand.

Symboler

Följande visar symbolerna som kan användas för utrustningen. Se till att du förstår innebörden innan användning.









Läs igenom bruksanvisningen.



Gäller endast inom EU
P.g.a. förekomsten av farliga komponenter i utrustningen kan avfall innehållande elektrisk och elektronisk utrustning, ackumulatörer och batterier ha negativ inverkan på miljön och människors hälsa.

Kassera inte elektriska och elektroniska apparater eller batterier ihop med hushållsavfall!

I enlighet med EU-direktiven om avfall som utgörs av eller innehåller elektrisk och elektronisk utrustning och om batterier och ackumulatörer och förbrukade batterier och ackumulatörer, och dess införlivande i nationell lagstiftning, bör förbrukad elektrisk och elektronisk utrustning, batterier och ackumulatörer förvaras separat och transporteras till en särskild uppsamlingsplats för kommunalt avfall, som drivs i enlighet med regelverket för miljöskydd. Detta anges av symbolen med den överkryssade soptunnan på hjul som sitter på utrustningen.

	Var extra försiktig och uppmärksam.
	Optisk strålning (UV och IR). Minimera exponering av ögon eller hud.
	Stirra inte in i driftlampan.
	Använd lämplig skärmning eller lämpligt ögonskydd.
 AC	Använd inte apparaten i regn, snö eller fuktiga eller våta förhållanden vid användning med AC-ström.
	Omstartsknapp för brytare.

Anmärkning

Denna produkt innehåller ljuskällor av energieffektivitetstklass <C> och <D>.

Strömförsörjning

Maskinen får endast anslutas till nät med spänning som anges på typplåten och med enfasig växelström. Denna maskin ska jordas när den används för att skydda användaren mot elstöt. Använd endast tretråders förlängningssladdar som har 3-poliga jordade kontakter och 3-poliga skarvdon som passar maskinens stickpropp.

SÄKERHETSVARNINGAR

VIKTIGA SÄKERHETSANVISNINGAR

⚠ VARNING: Läs igenom alla säkerhetsvarningar och anvisningar. Underlåtenhet att följa varningar och instruktioner kan leda till elstöt, brand och/eller allvarliga personskador.

LÄS OCH FÖLJ ALLA SÄKERHETSANVISNINGAR.

1. **Stäng alltid av anordningen om den inte används och koppla bort/ta bort batterikassetten från anordningen.**
2. **Täck inte för lampan, och täpp inte till ventilen på anordningen med tyg eller kartong etc. I annat fall kan det leda lågor.**
3. **Använd inte apparaten i regn, snö eller fuktiga eller våta förhållanden vid användning med AC-ström.**
4. **Utsätt inte apparaten för kraftigt regn eller snö. Tvätta den aldrig i vatten.** Annars kan vatten komma in i apparaten och leda till felfunktion.
5. **Använd inte anordningen i explosiva områden, som till exempel i närheten av lättantändliga vätskor, gaser eller damm.**
6. **Anordningens kontakter måste passa i uttaget. Modifiera aldrig kontaktarna på något sätt.** Användning av stickkontakt och uttag som är avpassade för varandra minskar risken för elstöt.

7. **Undvik kroppskontakt med jordade ytor såsom rör, element, mikrovågsugnar eller kylskåp när anordningen används.** Det finns en ökad risk för elstöt om din kropp är jordad.
8. **Skada inte sladden. Använd aldrig sladden för att bära, dra eller koppla ur anordningen ur vägguttaget. Håll sladden borta från värme, olja, vassa kanter eller rörliga delar.** Skadad eller intrasslad sladd ökar risken för elstöt.
9. **Om den externa flexibla kabeln eller sladden på den här armaturen är skadad ska den bytas ut av en speciell kabel eller sladd som endast är tillgänglig från tillverkaren eller dennes servicetekniker.**
10. **Stirra inte direkt in i ljuskällan.**
11. **Hantera inte kontakten med våta eller flottiga händer.**
12. **Placera alltid anordningen på en jämn och stabil plats.** Om inte detta följs kan en fallolycka inträffa.
13. **Placera alltid anordningen i upprätt läge.**
14. **Ljuskällan för denna armatur är inte utbytbar; när ljuskällan når sin livslängd ska hela armaturen bytas ut.**
15. **Lämna inte strömladden fränkopplad från anordningen medan ström kommer från uttaget.** Att göra det kan leda till elstöt.
16. **Använd inte bärhandtaget för andra ändamål än att bära anordningen, såsom t.ex. lyft.**
17. **Utsätt inte anordningen för gnistor eller korrosiv atmosfär etc.**
18. **Hantera inte apparaten våldsamt.** När apparaten återgår till upprätt läge från det lutade läget kan apparaten träffa en person och orsaka personskada.

Säkerhetsvarning för batteridrivna apparat

Användning och underhåll av batteridrivna apparat

1. **Förhindra oavsiktlig start. Försäkra dig om att strömbrytaren står i avstängt läge innan du ansluter batteripaketet, tar upp eller bär apparaten.** Att bära apparaten med fingrarna på avtryckaren eller förse apparaten med ström när avtryckaren är intryckt, inbjuder till olyckor.
2. **Koppla från batteripaketet från apparaten innan justering utförs, tillbehör byts eller apparaten lagras.** Genom dessa förebyggande säkerhetsåtgärder minskas risken att apparaten startas oavsiktligt.
3. **Ladda endast med den batteriladdare som angetts av tillverkaren.** En laddare som passar en viss typ av batterier kan skapa risk för brand när den används tillsammans med annat batteri.
4. **Använd endast apparater med specifikt angivna batteripaket.** Om andra batterier används kan risken för personskada och brand öka.
5. **När batteriet inte används bör det hållas borta från andra metallföremål som till exempel gem, mynt, nycklar, spik, skruv eller andra små metallföremål som kan skapa anslutning från en terminal till en annan.** Kortslutning av batteripolerna kan orsaka brännskador eller brand.

6. **Under hårda förhållande kan det komma vätska ur batteriet. Undvik kontakt. Spola med vatten om kontakt ändå råkar uppstå. Om vätskan kommer i kontakt med ögonen bör läkare uppsökas.** Vätska från batteriet kan orsaka irritation på huden eller ge brännskador.
7. **Använd inte ett batteripaket eller en apparat som har skadats eller ändrats.** Skadade eller ändrade batterier kan uppföra sig opålitligt, vilket kan leda till brand, explosion eller skaderisk.
8. **Utsätt inte ett batteripaket eller en apparat för brand eller höga temperaturer.** Exponering för eld eller temperaturer över 130 °C kan leda till explosion.
9. **Följ alla laddningsinstruktioner och ladda inte batteripaketet eller apparaten utanför det temperaturintervall som anges i instruktionerna.** Felaktig laddning, eller vid temperaturer utanför det angivna intervallet, kan skada batteriet och öka risken för brand.
10. **Låt en behörig reparatör utföra service och underhåll med originalreservdelar.** Detta garanterar fortsatt säker användning av produkten.
11. **Ända inte på apparaten eller batteripaketet och försök inte reparera dem, utom enligt vad som anges i användnings- och skötselinstruktionerna.**
10. **De medföljande litiumjonbatterierna är föremål för kraven i gällande lagstiftning för farligt gods.** För kommersiella transporter (av t.ex. tredje parter som speditionsfirmor) måste de särskilda transportkrav som anges på emballaget och etiketter iakttas. För att förbereda den produkt som ska avsändas krävs att du konsulterar en expert på riskmaterial. Var också uppmärksam på att det i ditt land kan finnas ytterligare föreskrifter att följa. Tejpa över eller maskera blottade kontakter och packa batteriet på sådant sätt att det inte kan röra sig fritt i förpackningen.
11. **När batterikassetten ska kasseras måste den tas bort från apparaten och kasseras på ett säkert sätt. Följ lokala föreskrifter beträffande kassering av batteriet.**
12. **Använd endast batterierna med de produkter som specificerats av Makita.** Att använda batterierna med ej godkända produkter kan leda till brand, överdriven värme, explosion eller utläckande elektrolyt.
13. **Om apparaten inte används under en lång tid måste batteriet tas bort från apparaten.**
14. **Under och efter användning kan batterikassetten bli het vilket kan orsaka brännskador eller lättare brännskador.** Var uppmärksam på hur du hanterar varma batterikassetter.
15. **Vidrör inte apparatens kontakter direkt efter användning eftersom de kan bli heta och orsaka brännskador.**
16. **Låt inte flisor, damm eller smuts fastna i kontaktarna, i hål eller spår i batterikassetten.** Det kan leda till dålig prestanda eller till att apparaten eller batterikassetten går sönder.
17. **Sävida inte apparaten stöder arbeten i närheten av högspänningsledning får batterikassetten inte användas i närheten av en högspänningsledning.** Det kan leda till att apparaten eller batterikassetten går sönder eller inte fungerar korrekt.
18. **Förvara batteriet utom räckhåll för barn.**

Viktiga säkerhetsanvisningar för batterikassetten

1. **Innan batterikassetten används ska alla instruktioner och varningsmärken på (1) batteriladdaren, (2) batteriet och (3) produkten läsas.**
2. **Ta inte isär eller manipulera batterikassetten.** Det kan leda till brand, hög värme eller explosion.
3. **Om drifttiden blivit avsevärt kortare ska användningen avbrytas omedelbart.** Det kan uppstå överhettning, brännskador och t o m en explosion.
4. **Om du får elektrolyt i ögonen ska de sköljas med rent vatten och läkare uppsökas omedelbart.** Det finns risk för att synen förloras.
5. **Kortslut inte batterikassetten.**
 - (1) Rör inte vid polerna med något strömförande material.
 - (2) Undvik att förvara batterikassetten tillsammans med andra metallobjekt som t.ex. spikar, mynt o.s.v.
 - (3) Skydda batteriet mot vatten och regn. En batterikortslutning kan orsaka ett stort strömflöde, överhettning, brand och maskinhaveri.
6. **Förvara och använd inte apparaten och batterikassetten på platser där temperaturen kan nå eller överstiga 50 °C (122 °F).**
7. **Bränn inte upp batterikassetten även om den är svårt skadad eller helt utsliten.** Batterikassetten kan explodera i öppen eld.
8. **Spika inte i, krossa, kasta, tappa eller slå batterikassetten mot hårda föremål.** Detta kan leda till brand, hög värme eller explosion.
9. **Använd inte ett skadat batteri.**

SPARA DESSA ANVISNINGAR.

⚠FÖRSIKTIGT: Använd endast originalbatterier från Makita. Användning av andra batterier än från Makita, eller batterier som har modifierats, kan leda till att batteriet spricker, vilket i sin tur kan leda till brand, personskador och skador på egendom. Det upphäver också Makitas garanti för apparaten och laddaren från Makita.

Tips för att uppnå batteriets maximala livslängd

1. **Ladda batterikassetten innan den är helt urladdad. Stanna alltid apparaten och ladda batterikassetten när du märker att apparaten blir svagare.**
2. **Ladda aldrig en fulladdad batterikasset. Överladdning förkortar batteriets livslängd.**
3. **Ladda batterikassetten vid en rumstemperatur på 10 °C - 40 °C. Låt en varm batterikasset svalna innan den laddas.**
4. **När batterikassetten inte används ska den tas bort från apparaten eller laddaren.**
5. **Ladda batterikassetten om du inte har använt den på länge (mer än sex månader).**

SERVICE

1. Service av denna maskin får endast utföras av behörig reparationspersonal. Service eller underhåll som utförs av obehörig personal kan leda till skaderisk.
2. Vid service av denna maskin ska endast identiska reservdelar användas. Att använda otillåtna delar eller inte följa underhållsinstruktionerna kan ge upphov till elektrisk stöt eller skada.
3. Elda inte upp denna maskin, även om den är allvarligt skadad. Batterierna kan explodera i öppen eld. Kassera maskinen i enlighet med de lokala föreskrifterna.

BESKRIVNING AV DELAR

► Fig.1

1	Ändringsknapp för belysningsområdet	2	Indikator ljusstyrka	3	Knapp för ändring av ljusstyrkan
4	Strömbrytarknapp	5	Batteriindikator	6	Bärhandtag
7	Hål för hänglås	8	Batterilucka (XGT-batteri)	9	Höljeslock
10	Batterilucka (LXT-batteri)	11	Omstartsknapp för brytare	12	AC-inlopp
13	AC-uttag	14	Krok för strömsladd	15	Reflektor
16	Uttagslock	17	Strömsladd	-	-

OBS: Utseendet på AC-ingången, AC-uttaget och strömsladden varierar från land till land.

FUNKTIONSBESKRIVNING

⚠ FÖRSIKTIGT: Se alltid till att maskinen är avstängd och batterikassetten borttagen innan du justerar maskinen eller kontrollerar dess funktioner.

Montera eller demontera batterikassetten

⚠ FÖRSIKTIGT: Stäng alltid av maskinen innan du installerar eller tar bort batterikassetten.

⚠ FÖRSIKTIGT: Håll stadigt i maskinen och batterikassetten när du monterar eller tar bort batterikassetten. I annat fall kan det leda till att maskinen och batterikassetten glider ur dina händer och blir skadade och orsakar personskada.

⚠ FÖRSIKTIGT: Var försiktig så att du inte klämmer fingrarna mellan anordningen och batterikassetten när du stoppar in batterikassetten, samt mellan anordningen och batterikåpan när du stänger batterikåpan.

För att montera batterikassetten, lossa först hölje-slocket och öppna batterikåpan.

► Fig.2: 1. Höljeslock 2. Batterikåpa

Sätt in batterikassetten genom att rikta in tungan på batterikassetten mot spåret i höljlet och skjut den på plats. Tryck in batterikassetten ordentligt tills den låser fast med ett klick.

Stäng sedan batterikåpan.

► Fig.3: 1. Knapp 2. Batterikasset

Ta bort batterikassetten genom att skjuta ner knappen på kassetens framsida samtidigt som du drar av den från maskinen.

⚠ FÖRSIKTIGT: Installera alltid batterikassetten helt. I annat fall kan den plötsligt lossna från anordningen och skada dig eller någon annan.

⚠ FÖRSIKTIGT: Montera inte batterikassetten med våld. Om kassetten inte lätt glider på plats är den felinsatt.

OBS: Upp till fyra batterikassetter kan installeras men apparaten använder endast en batterikasset vid drift.

Indikerar kvarvarande batterikapacitet

Endast för batterikassetter med indikator

► Fig.4: 1. Indikatorlampor 2. Kontrollknapp

Tryck på kontrollknappen på batterikassetten för att se kvarvarande batterikapacitet. Indikatorlamporna lyser i ett par sekunder.

Indikatorlampor			Kvarvarande kapacitet
Upplyst	Av	Blikskar	
■	□	◐	75% till 100%
■	■	□	50% till 75%
■	□	□	25% till 50%
■	□	□	0% till 25%
◐	□	□	Ladda batteriet.
■	■	□	Batteriet kan ha skadats.
□	□	■	

OBS: Beroende på användningsförhållanden och den omgivande temperaturen kan indikationen skilja sig lätt från den faktiska batterikapaciteten.

OBS: Den första (längst till vänster) indikatorlampan kommer att blinka när batteriskyddssystemet fungerar.

Batteriindikator

Denna indikator visar batteriet som används eller kvarvarande batterikapacitet.

Indikatorerna motsvarar varje batteri enligt figuren.

► **Fig.5:** 1. Batteriindikator

Indikering av batteriet som används

När apparaten slås på tänds indikatorerna för de installerade batterierna.

Några sekunder senare tänds indikator för det batteri som för närvarande används.

Indikatorns färg	Batterikapacitet
Grön	Batterikapacitet återstår.
Röd	Det finns ingen batterikapacitet. (batteriet har tagit slut)

Indikering av kvarvarande batterikapacitet

När batteriet som används tar slut växlar apparaten automatiskt till ett annat batteri.

När apparaten växlar till ett annat batteri tänds indikatorerna för alla installerade batterier.

Indikatorns färg	Batterikapacitet
Grön	Batterikapacitet återstår.
Röd	Det finns ingen batterikapacitet. (batteriet har tagit slut)

När alla batterier har tagit slut blinkar indikatorn för det sista batteriet rött.

Skyddssystem för maskinen/ batteriet

Anordningen är utrustad med ett skyddssystem. Detta system bryter automatiskt strömmen för att förlänga anordningens och batteriets livslängd. Anordningen stannar automatiskt under användningen om maskinen eller batteriet hamnar i en av följande situationer.

Överbelastningsskydd

Om anordningen används på ett sätt som gör att den drar onormalt mycket ström kan den stoppas automatiskt utan någon varning. I denna situation, ta bort och installera batterikassetten vid användning med DC-ström, eller tryck på omstartsknappen för brytare vid användning av AC-ström. Starta därefter upp anordningen igen.

► **Fig.6:** 1. Omstartsknapp för brytare

Överurladdningsskydd

När batterikapaciteten är låg släcks LED-lamporna förutom en del av LED-lamporna såsom illustreras. Cirka fem till tio minuter senare bryter systemet automatiskt strömmen. Ta i denna situation bort batterikassetten från anordningen och ladda den.

► **Fig.7**

Självrätande design

Apparaten kan återhämta sig från det lutade läget om vinkeln är 80 grader eller mindre från det vinkelräta läget. Apparatsens stående vinkel varierar beroende på markförhållandena och vilken strömförsörjning som används.

► **Fig.8**

Hål för hänglås

Hål för hänglås tillhandahålls för stöldskydd av batterikassetter.

► **Fig.9:** 1. Hål för hänglås

ANVÄNDNING

⚠ FÖRSIKTIGT: Denna anordning är avsedd för kommersiell användning. Använd inte anordningen för hushållsändamål.

Starta/stänga av anordningen

Tryck på strömbrytarknappen för att sätta på anordningen. Tryck på strömbrytarknappen igen för att stänga av anordningen.

► **Fig.10:** 1. Strömbrytarknapp

OBS: Anordningen startas i samma läge som den senaste inställningen.

Ändra ljusstyrka

Tryck på knappen för ändring av ljusstyrkan när anordningen är igång. Ljusstyrkan minskar varje gång som du trycker på knappen för ändring av ljusstyrkan. Ljusstyrkan kommer att återgå till den högsta när den körs med den lägsta ljusstyrkan.

► **Fig.11:** 1. Knapp för ändring av ljusstyrkan

Ändra belysningsområde

Tryck på knappen för ändring av belysningsområdet när anordningen är igång.

► **Fig.12:** 1. Ändringsknapp för belysningsområdet

Belysningsområdet ändras varje gång som du trycker på knappen för ändring av belysningsområdet såsom illustreras.

► **Fig.13**

Användning med AC-ström

⚠ VARNING: Använd aldrig anordningen när sladden eller kontakten är skadade.

⚠ VARNING: Hantera inte kontakten med våta eller flottiga händer.

⚠ VARNING: Lämna inte strömsladden från-kopplad från anordningen medan ström kommer från strömförsörjningsnätet. Småbarn kan sätta den strömförande kontakten i munnen och bli skadade.

⚠ VARNING: Ta inte den strömförande kontakten eller sladden i munnen. Att göra det kan leda till elstöt.

⚠ VARNING: Se till att spänningsklassningen på huvudnätförsörjningen motsvarar den för anordningen.

⚠ VARNING: Ett uttag som är anslutet måste jordas.

Använd strömsladden som bifogades med anordningen när du använder anordningen med AC-ström.

Stoppa in stickproppen i AC-inloppet på anordningen och stoppa sedan in den andra änden i ett uttag.

► **Fig.14:** 1. Strömsladd 2. Uttagslock (AC-inlopp)
3. Stickpropp (för anordningen)
4. Stickpropp (för ett uttag)

⚠ FÖRSIKTIGT: Se till att stoppa in stickproppen i anordningen innan du stoppar in den andra änden i ett uttag.

⚠ FÖRSIKTIGT: Stäng alltid uttagslocket ordentligt när strömsladden inte är instoppad.

OBS: Till och med vid användning av DC-ström växlar anordningen automatiskt till AC-ström när strömsladden stoppas in.

OBS: AC-strömmen laddar inte batteriet som är insatt i anordningen.

OBS: Utseendet på AC-ingången, AC-uttaget och strömsladden varierar från land till land.

Sammankopplad användning

⚠ FÖRSIKTIGT: Anslut inte någon annan anordning än ML010G till AC-uttaget.

⚠ FÖRSIKTIGT: Använd alltid strömsladden som bifogades med anordningen.

⚠ FÖRSIKTIGT: Sammankoppla inte fler än maximalt antal sammankopplingsbara anordningar som specificeras i instruktionen.

Anslut apparaterna med strömsladden om apparaten används när den är sammankopplad med andra apparater. Stoppa in stickproppen i AC-inloppet på anordningen som ska användas och stoppa sedan in den andra änden i AC-uttaget på anordningen.

► **Fig.15:** 1. AC-uttag

OBS: När anordningen är sammankopplad är åtgärder som påslagning/avstängning, ändring av ljusstyrkan och ändring av belysningsområdet inte länkade. Varje anordning måste användas.

Organisera strömsladden

Linda strömsladden hårt på strömsladdens krok.

► **Fig.16:** 1. Strömsladd 2. Krok för strömsladd

UNDERHÅLL

⚠ FÖRSIKTIGT: Se alltid till att maskinen är avstängd och urkopplad och batterikassetten borttagen innan inspektion eller underhåll utförs.

OBSERVERA: Använd inte bensin, förtunningsmedel, alkohol eller liknande. Missfärgning, deformation eller sprickor kan uppstå.

För att upprätthålla produktens SÄKERHET och TILLFÖRLITLIGHET bör allt underhålls- och justeringsarbete utföras av ett auktoriserat Makita servicecenter och med reservdelar från Makita.

VALFRIA TILLBEHÖR

⚠ FÖRSIKTIGT: Följande tillbehör eller tillsatser rekommenderas för användning med den Makita-maskin som denna bruksanvisning avser. Om andra tillbehör eller tillsatser används kan det uppstå risk för personsador. Använd endast tillbehören eller tillsatserna för de syften de är avsedda för.

Kontakta ditt lokala Makita servicecenter om du behöver ytterligare information om dessa tillbehör.

- Makitas originalbatteri och -laddare

OBS: Några av tillbehören i listan kan vara inkluderade i maskinpaketet som standardtillbehör. De kan variera mellan olika länder.

TEKNISKE DATA

Modell:		ML010G
Merkespenning	Vekselstrøm	100V–240V, 50/60Hz
	Likestrøm	14,4 V / 18 V / 36 V–40 V maks.
Belysningsflux (Alle LED-lamper tennes)		5 500 lm / 3 000 lm / 1 500 lm
Brukstid (Alle LED-lamper tennes med BL4080F x2 og BL1860B x2)		ca. 15,0 timer (5 500lm) ca. 52,0 timer (1 500lm)
Maksimalt antall sammenkoblede apparater		8
Driftstemperatur		0 °C ~ 40 °C
Oppbevaringstemperatur		-20 °C ~ 60 °C
Mål (L x B x H)		490 mm x 490 mm x 814 mm
Nettovekt (uten batteri og strømledning)		14,1 kg
Beskyttelsesgrad		Likestrøm: IP54 (kun drevet av batteri) AC: IP20

- På grunn av vårt kontinuerlige forsknings- og utviklingsprogram kan spesifikasjonene som oppgis i dette dokumentet endres uten varsel.
- Spesifikasjonene kan variere fra land til land.
- Driftstider er omtrentlige og kan være forskjellige avhengig av batteritype, ladestatus og bruksforhold.

Passende batteri og lader

Batteriinnsets	DC 14,4 V modell	BL1415N / BL1430B / BL1460B
	DC 18 V modell	BL1815N / BL1820B / BL1830B / BL1840B / BL1850B / BL1860B
	DC 36 V–40 V maks. modell	BL4020 / BL4025 / BL4040 / BL4050F / BL4080F
Lader	DC 14,4 V modell DC 18 V modell	DC18RC / DC18RD / DC18RE / DC18SD / DC18SE / DC18SF / DC18SH / DC18WC
	DC 36 V–40 V maks. modell	DC40RA / DC40RB / DC40RC

- Noen av batteriene og laderne som er opplistet ovenfor er kanskje ikke tilgjengelige, avhengig av hvor du bor.

⚠ ADVARSEL: Bruk kun de batteriene og laderne som er opplistet ovenfor. Bruk av andre batterier og ladere kan føre til personskader og/eller brann.

Symboler

Nedenfor ser du symbolene som kan brukes for dette utstyret. Forviss deg om at du forstår hva de betyr, før du begynner å bruke maskinen.



Les bruksanvisningen.









Kun for EU-land

På grunn av forekomst av farlige komponenter i utstyret, kan avfall fra elektrisk og elektronisk utstyr, akkumulatører og batterier ha en negativ innvirkning på miljøet og menneskers helse.

Ikke kast elektriske og elektroniske apparater eller batterier sammen med husholdningsavfall!

I samsvar med det europeiske direktivet om avfall fra elektrisk og elektronisk utstyr og om akkumulatører og batterier samt akkumulatører og batterier som skal kastes, samt deres tilpasning til nasjonal lovgivning, skal brukt elektrisk utstyr samt brukte batterier og akkumulatører samles inn separat og leveres til et eget innsamlingssted for kommunalt avfall, som driver virksomhet i samsvar med miljøvernforordningene.

Dette er angitt av symbolet med den overkryssede avfallsbeholderen som er plassert på utstyret.

	Vær spesielt forsiktig og oppmerksom.
	Optisk stråling (UV og IR). Minimer eksponering av øyne og hud.
	Ikke stirre på driftslampen.
	Bruk egnet skjerming eller vernebriller.
 AC	Ikke bruk apparatet i regn eller snø, under våte forhold eller forhold med høy luftfuktighet når det er koblet til strømmettet.
	Omstartsknapp for bryter.

Merknad

Dette produktet inneholder lyskilder med energieffektivitetsskiltene <C> og <D>.

Strømforsyning

Maskinen må bare kobles til en strømkilde med samme spenning som vist på typeskiltet, og kan bare brukes med enfase-vekselstrømforsyning. Dette verktøyet må være jordet når det brukes, for å beskytte operatøren mot elektrisk støt. Bruk kun treleders skjøteleidninger med jordingsstøpsler med tre tenner, og trepoledede kontakter som passer til verktøyets støpsel.

SIKKERHETSADVARSEL

VIKTIGE SIKKERHETSANVISNINGER

⚠ ADVARSEL: Les alle sikkerhetsadvarslene og alle instruksjonene. Hvis du ikke følger alle advarslene og instruksjonene som er oppført nedenfor, kan det føre til elektriske støt, brann og/eller alvorlige helseskader.

LES OG FØLG ALLE SIKKERHETSANVISNINGER.

1. Når apparaten ikke er i bruk, skal du alltid slå den av og ta støpselet/batteriet ut av apparaten.
2. Ikke dekk til lampen eller blokker ventilen på apparaten med klær, kartong, osv. Det kan føre til antenning.
3. Ikke bruk apparatet i regn eller snø, under våte forhold eller forhold med høy luftfuktighet når det er koblet til strømmettet.
4. Ikke eksponer apparatet for tungt regn eller tung snø. Det må aldri vaskes i vann. Det kan trenge vann inn i apparatet som kan føre til funksjonsfeil.
5. Ikke bruk apparaten i eksplosive atmosfærer, f.eks. i nærheten av brennbare væsker, gasser eller støv.
6. Apparatkontakten må passe til det aktuelle strømuttaket. Støpslene må aldri endres på noen måte. Bruk av støpsler og passende stikkontakter som ikke er endret, reduserer risikoen for elektriske støt.

7. Når du bruker apparaten, må du unngå kropps-kontakt med jordete overflater, som rør, radiatorer, mikrobølgeovner eller kjøleskap. Hvis kroppen din er jordet, er det større fare for at du får elektrisk støt.
8. Ikke utsett strømledningen for tøff behandling. Ledningen må aldri brukes til å bære, trekke eller koble fra enheten. Hold strømkabelen unna varme, olje, skarpe kanter og bevegelige deler. Ødelagte eller sammenfiltrede kabler øker faren for elektriske støt.
9. Hvis den eksterne fleksible kabelen eller ledningen på denne lampen blir skadet, skal den kun skiftes ut med en spesialledning eller ledning som er levert av produsenten eller dennes servicerepresentant.
10. Ikke stirr direkte inn i lyskilden.
11. Ikke håndter støpselet med våte eller fettete hender.
12. Apparatet må alltid plasseres på et jevnt og stabilt sted. Ellers kan det oppstå en fallulykke.
13. Apparatet skal alltid plasseres stående.
14. Lyskilden til denne elektriske lysenheten kan ikke erstattes. Når lyskilden når endt livssyklus, skal hele lysenheten byttes ut.
15. Ikke la strømledningen stå i stikkontakten mens apparatet er frakoblet. Hvis dette gjøres kan det føre til elektrisk støt.
16. Ikke bruk bærehåndtaket til annet enn å bære apparatet, for eksempel heising.
17. Ikke eksponer apparatet for gnister eller korroderende omgivelser, osv.
18. Apparatet skal håndteres forsiktig. Når apparatet stilles tilbake i oppreist posisjon fra vippestilling, kan det slå til en person og forårsake personskade.

Sikkerhetsadvarsler for batteridrevet apparat

Bruk og vedlikehold av batteridrevet apparat

1. Unngå utilsiktet start. Pass på at bryteren er i av-stilling før du kobler til batteriet, og før du tar det opp eller begynner å bære apparatet. Hvis du bærer apparatet med fingeren på bryteren eller kobler strøm til apparatet med bryteren i på-stillingen, kan det lett oppstå ulykker.
2. Før du foretar eventuelle justeringer, skifter tilbehør eller setter apparatet bort til oppbevaring, må du ta batteriet ut av apparatet. Slike forebyggende sikkerhetstiltak reduserer faren for at apparatet starter utilsiktet.
3. Batteriet må kun lades opp igjen med en lader spesifisert av produsenten. En lader som passer til én batteritype, kan være brannfarlig når den brukes med en annen batteritype.
4. Utstyr skal kun brukes med spesifikt angitte batterier. Bruk av andre batterier kan utgjøre en fare for personskader og brann.
5. Når batteriet ikke er i bruk, må du holde verktøyet unna metallgjenstander som f.eks. binders, mynter, nøkler, spiker, skruer og andre små metallgjenstander som kan skape forbindelse mellom de to polene. Hvis batteripolene kortsluttes, kan du få brannskader, eller det kan begynne å brenne.

6. Hvis batteriet utsettes for hardhendt bruk, kan det lekkе væske fra batteriet. Unngå kontakt med væsken. Hvis du kommer i kontakt med batterivæsken, må du skylle med vann. Hvis du får batterivæske i øynene, må du i tillegg oppsøke lege. Væske som kommer ut av batteriet, kan forårsake irritasjon eller forbrenninger.
7. Ikke bruk et batteri eller apparat som er skadet eller endret på. Batterier som er skadet eller endret på kan oppføre seg upålitelig og medføre brann, eksplosjon eller fare for personskader.
8. Et batteri eller apparatet må ikke utsettes for ild eller for høy temperatur. Ild eller temperaturer på over 130 °C kan forårsake eksplosjon.
9. Følg alle ladeinstruksjonene, og ikke lad batteriet eller apparatet utenfor temperaturområdet som er angitt i instruksjonene. Feil lading eller lading ved temperaturer utenfor det angitte området, kan skade batteriet og øke faren for brann.
10. La en kvalifisert reparatør utføre service, og se til at vedkommende kun bruker originale reservedeler. Dette vil opprettholde sikkerheten til produktet.
11. Ikke modifier eller forsøk å reparere apparatet eller batteripakken, med unntak av det som er angitt i instruksjonene for bruk og stell.
9. Ikke bruk batterier som er skadet.
10. Lithium-ion-batteriene som medfølger er gjenstand for krav om spesialavfall. For kommersiell transport, f.eks av tredjeparter eller speditører, må spesielle krav om pakking og merking følges. Før varen blir sendt, må du forhøre deg med en ekspert på farlig materiale. Ta også hensyn til muligheten for mer detaljerte nasjonale bestemmelser. Bruk teip eller maskeringsteip for å skjule åpne kontakter og pakk inn batteriet på en slik måte at den ikke kan bevege seg rundt i emballasjen.
11. Når batteriet skal avhendes, tar du det ut av apparatet og kaster det på et trygt sted. Følg lokale forskrifter for avhending av batterier.
12. Bruk batteriene kun med produkter spesifisert av Makita. Montere batteriene i produkter som ikke er konforme kan føre til brann, overheting eller elektrolytlekkasje.
13. Hvis apparatet ikke skal brukes på en god stund, må batteriet tas ut av apparatet.
14. Under og etter bruk kan batteriet bli varmt og føre til brannskader. Vær forsiktig med håndteringen av varme batterier.
15. Ikke ta på batteripolen på apparatet rett etter bruk, da den kan bli varm og forårsake brannskader.
16. Ikke la spon, støv eller jord sette seg fast i batteripolene, hullene og sporene i batteriet. Det kan føre til dårlig ytelse eller at apparatet eller batteriet slutter å fungere.
17. Med mindre apparatet støtter bruk nær høy-spente strømlinjer, skal ikke batteriet brukes i nærheten av høyspente strømlinjer. Det kan føre til en funksjonsfeil eller at apparatet eller batteriet slutter å fungere.
18. Oppbevar batteriet utilgjengelig for barn.

Viktige sikkerhetsanvisninger for batteriinnsetning

1. Før du begynner å bruke batteriet, må du lese alle anvisningene og forsiktighetsregler på (1) batteriladeren, (2) batteriet og (3) det produktet batteriet skal brukes i.
2. Du må ikke demontere eller tukle med batteriet. Det kan føre til brann, overoppheting eller eksplosjon.
3. Hvis driftstiden er blitt vesentlig kortere, må du omgående slutte å bruke maskinen. Hvis ikke kan resultatet bli overoppheting, mulige forbrenninger eller til og med en eksplosjon.
4. Hvis du får elektrolytt i øynene, må du skylle dem med store mengder rennende vann og oppsøke lege med én gang. Denne typen uhell kan føre til varig blindhet.
5. Ikke kortslett batteriet:
 - (1) De kan være ekstremt varme og du kan brenne deg.
 - (2) Ikke lagre batteriet i samme beholder som andre metallgjenstander, som for eksempel spiker, mynter osv.
 - (3) Ikke la batteriet komme i kontakt med vann eller regn.

En kortslutning av batteriet kan føre til et kraftig strømstøt, overoppheting, mulige forbrenninger og til og med til at batteriet går i stykker.

6. Ikke oppbevar og bruk apparatet og batteriet på steder hvor temperaturen kan komme opp i eller overskride 50 °C (122 °F).
7. Ikke sett fyr på batteriet, ikke engang om det er sterkt skadet eller helt utslitt. Batteriet kan eksplodere hvis det begynner å brenne.
8. Du må ikke spikre, skjære, klemme, kaste eller miste batteriet, og heller ikke slå en hard gjenstand mot batteriet. En slik adferd kan føre til brann, overoppheting eller eksplosjon.

TA VARE PÅ DISSE INSTRUKSENE.

⚠FORSIKTIG: Bare bruk originale Makita-batterier. Bruk av uoriginale Makita-batterier eller batterier som har blitt modifisert kan føre til at batteriet sprekker og forårsaker brann, personskade og materielle skader. Det vil også oppheve Makitas garanti for Makita-apparatet og -laderen.

Tips for å opprettholde maksimal batterilevetid

1. Lad batteriet før det er helt utladet. Slutt alltid å bruke apparatet og lad batteriet når du merker at effekten reduseres.
2. Lad aldri en batteriinnsetning som er fulladet. Overopplading forkorter batteriets levetid.
3. Lad batteriet i romtemperatur ved 10 °C - 40 °C. Et varmt batteri må kjøles ned før lading.
4. Når batteriet ikke er bruk, skal det tas ut av apparatet eller laderen.
5. Lad batteriet hvis det ikke har vært brukt på en lang stund (over seks måneder).

SERVICE

1. Service på apparatet må bare utføres av kvalifisert tekniker. Service eller vedlikehold utført av ukvalifiserte personer kan medføre en risiko for personskader.
2. Ved utføring av service skal det kun brukes identiske reservedeler. Bruk av uoriginale deler eller manglende oppfølging av vedlikeholdsinstruksjoner kan medføre en risiko for elektrisk støt eller personskader.
3. Ikke brenn dette apparatet selv om det er alvorlig skadet. Batteriene kan eksplodere i en brann. Avhend apparatet i henhold til lokale forskrifter.

DELEBESKRIVELSE

► Fig.1

1	Knapp for endring av belysningsområde	2	Indikator for lysstyrke	3	Knapp for endring av lysstyrke
4	Strømbryter	5	Batteriindikator	6	Bærehåndtak
7	Hull for hengelås	8	Batterideksel (XGT-batteri)	9	Deksellås
10	Batterideksel (LXT-batteri)	11	Omstartsknapp for bryter	12	Vekselstrøminngang
13	Vekselstrømuttak	14	Krok til strømledning	15	Refleks
16	Kontaktdeksel	17	Strømledning	-	-

MERK: Formen på vekselstrøminngangen, vekselstrømuttaket og pluggen på strømledningen varierer fra land til land.

FUNKSJONSBEKRIVELSE

⚠FORSIKTIG: Forviss deg alltid om at apparatet er slått av og batteriinnsetningen er tatt ut før du justerer maskinen eller kontrollerer de mekaniske funksjonene.

Sette inn eller ta ut batteri

⚠FORSIKTIG: Slå alltid av apparatet før du setter inn eller tar ut batteriinnsetningen.

⚠FORSIKTIG: Hold verktøyet og batteripatronen i et fast grep når du monterer eller tar ut batteriinnsetningen. Hvis du ikke holder apparatet og batteriinnsetningen godt fast, kan du miste grepet, og dette kan føre til skader på apparatet og batteriinnsetningen samt personskader.

⚠FORSIKTIG: Pass på at du ikke setter fingeren/fingrene fast mellom apparatet og batteriet når du setter i batteriet, samt mellom apparatet og batteridekselet når du lukker batteridekselet.

Når du skal sette i batteriet, frigjør du deksellåsen, og deretter åpner du batteridekselet.

► Fig.2: 1. Deksellås 2. Batterideksel

Når du skal sette inn batteriet, må du plassere tungen på batteriet på linje med sporet i huset og skyve batteriet på plass. Skyv det helt inn til det går i inngrep med et lite klikk.

Så lukker du batteridekselet.

► Fig.3: 1. Knapp 2. Batteriinnsetning

For å ta ut batteriinnsetningen må du skyve på knappen foran på batteriet og trekke det ut.

⚠FORSIKTIG: Pass på å sette batteriet helt inn. Hvis dette ikke gjøres, kan batteriet falle ut av apparatet og skade deg eller andre som oppholder seg i nærheten.

⚠FORSIKTIG: Ikke bruk makt når du setter i batteriet. Hvis batteriet ikke glir lett inn, er det fordi det ikke settes inn på riktig måte.

MERK: Det kan installeres opptil fire batterier, men apparatet bruker bare ett batteri for drift.

Indikere gjenværende batterikapasitet

Kun for batterier med indikatoren

► Fig.4: 1. Indikatorlamper 2. Kontrollknapp

Trykk på sjekk-knappen på batteriet for vise gjenværende batterikapasitet. Indikatorlampene lyser i et par sekunder.

Indikatorlamper			Gjenværende batterinivå
Tent	Av	Bliker	
■ ■ ■ ■	□ □ □ □	□ □ □ □	75 % til 100 %
■ ■ ■ □	□ □ □ □	□ □ □ □	50 % til 75 %
■ ■ □ □	□ □ □ □	□ □ □ □	25 % til 50 %
■ □ □ □	□ □ □ □	□ □ □ □	0 % til 25 %
▣ □ □ □	□ □ □ □	□ □ □ □	Lad batteriet.
■ ■ □ □	□ □ □ □	□ □ □ □	Batteriet kan ha en feil.
□ □ □ □	■ ■ ■ ■	□ □ □ □	

MERK: Det angitte nivået kan avvike noe fra den faktiske kapasiteten alt etter bruksforholdene og den omgivende temperaturen.

MERK: Den første (helt til venstre) indikatorlampen vil blinke når batterivernsystemet fungerer.

Batteriindikator

Denne indikatoren viser hvilket batteri som er i bruk, eller gjenværende batterikapasitet.

Indikatorene tilsvarer til hvert batteri slik det vises i figuren.

► **Fig.5:** 1. Batteriindikator

Indikasjon på batteri i bruk

Når du slår på apparatet, tennes indikatorene for de monterte batteriene.

Et par sekunder senere lyser bare indikatoren for batteriet som er i bruk for øyeblikket.

Farge på indikatoren	Batterikapasitet
Grønn	Det gjenstår batterikapasitet.
Rød	Det er ingen batterikapasitet. (Tomt for batteri)

Indikasjon på gjenværende batterikapasitet

Når batteriet som er i bruk, går tomt, bytter apparatet til et annet batteri automatisk.

Når det byttes batteri, tennes alle indikatorene for de monterte batteriene.

Farge på indikatoren	Batterikapasitet
Grønn	Det gjenstår batterikapasitet.
Rød	Det er ingen batterikapasitet. (Tomt for batteri)

Når alle batteriene går tomme for batteristrom, blinker indikatoren for det siste batteriet rødt.

Vernesystem for apparat/batteri

Denne apparaten er utstyrt med et vernesystem. Dette systemet slår automatisk av strømmen for å forlenge apparatens og batteriets levetid. Apparaten stopper automatisk under bruk hvis apparaten eller batteriet utsettes for en av følgende tilstander.

Overlastsikring

Når apparaten brukes på en måte som gjør at den bruker unormalt mye strøm, vil apparaten stanse automatisk uten noen form for indikasjon. I denne situasjonen tar du ut og setter i batteriet når du bruker likestrøm, eller trykker på omstartsknappen for bryter når du bruker vekselstrøm. Slå deretter apparaten på for å starte den igjen.

► **Fig.6:** 1. Omstartsknapp for bryter

Overutladingsvern

Når batterikapasiteten blir lav, slås LED-lampene av, unntatt en del av LED-lampene som illustrert. Rundt fem til ti minutter senere, kutter systemet strømmen automatisk. I denne situasjonen fjerner du batteriet fra apparaten og lader det.

► **Fig.7**

Selvkorrigerende design

Apparatet kan komme seg fra vippt posisjon hvis vinkelen er 80 grader eller mindre fra perpendikulær posisjon. Ståvinkelen til apparatet varierer avhengig av forholdene for underlaget og strømforsyningen som brukes.

► **Fig.8**

Hull for hengelås

Enheten er utstyrt med et hull for hengelås for å forhindre tyveri av batteriet.

► **Fig.9:** 1. Hull for hengelås

BRUK

⚠FORSIKTIG: Denne apparaten er beregnet på kommersiell bruk. Ikke bruk apparaten i husholdninger.

Slå apparaten på/av

Slå på apparaten ved å trykke på strømbryteren. Slå av apparaten ved å trykke på strømbryteren igjen.

► **Fig.10:** 1. Strømbryter

MERK: Apparaten slås på i samme modus som den siste innstillingen.

Endre lysstyrke

Trykk på knappen for endring av lysstyrke mens apparaten er i bruk. Lysstyrken avtar hver gang du trykker på knappen for endring av lysstyrke. Lysstyrken går tilbake til høyeste nivå ved bruk på laveste lysstyrke.

► **Fig.11:** 1. Knapp for endring av lysstyrke

Endre belyningsområde

Trykk på knappen for endring av belyningsområde mens apparaten er i bruk.

► **Fig.12:** 1. Knapp for endring av belyningsområde

Belysningsområdet endres hver gang du trykker på knappen for endring av belyningsområde som illustrert.

► **Fig.13**

Bruke med vekselstrøm

⚠ ADVARSEL: Du må aldri bruke enheten hvis ledningen eller støpselet er skadet.

⚠ ADVARSEL: Ikke håndter støpselet med våte eller fettete hender.

⚠ ADVARSEL: Ikke la strømledningen stå i stikkkontakten mens apparaten er frakoblet. Små barn kan ta den strømførende kontakten i munnen, og bli skadet.

⚠ ADVARSEL: Ikke putt strømførende støpselet eller ledning i munnen. Hvis dette gjøres kan det føre til elektrisk støt.

⚠ ADVARSEL: Pass på at spenningen i nettstrømmen er i samsvar med apparatets.

⚠ ADVARSEL: En stikkontakt det står støpselet i, må være jordet.

Når apparaten brukes med vekselstrøm, bruker du strømledningen som følger med apparaten. Sett støpselet inn i vekselstrømninggangen på apparaten, og sett deretter den andre enden inn i en stikkontakt.

► **Fig.14:** 1. Strømledning 2. Kontaktdeksel (vekselstrømninggang) 3. Støpselet (for apparaten) 4. Støpselet (for en stikkontakt)

⚠ FORSIKTIG: Sett støpselet inn i apparaten først, og sett deretter den andre enden inn i en stikkontakt.

⚠ FORSIKTIG: Kontaktdekslet må alltid lukkes godt når strømledningen ikke er tilkoblet.

MERK: Selv når den går på likestrøm vil apparaten automatisk skifte til vekselstrømmodus når strømledningen kobles til.

MERK: Vekselstrømmen lader ikke batteriet som sitter i apparaten.

MERK: Formen på vekselstrømninggangen, vekselstrømuttaket og pluggen på strømledningen varierer fra land til land.

Sammenkoblet bruk

⚠ FORSIKTIG: Ikke koble andre apparaten ML010G til vekselstrømuttak.

⚠ FORSIKTIG: Bruk alltid strømledningen som følger med apparaten.

⚠ FORSIKTIG: Ikke sammenkoble flere apparater enn maks. antall sammenkoblede apparater som er spesifisert i instruksjonene.

Når apparatet brukes sammenkoblet med andre apparater, skal de kobles sammen med strømledningen.

Sett støpselet inn i vekselstrømninggangen på apparaten som skal gjøres strømførende, og sett deretter den andre enden inn i vekselstrømuttaket på apparaten som skal tilføre strøm.

► **Fig.15:** 1. Vekselstrømuttak

MERK: Når apparatene brukes sammenkoblet, er ikke funksjoner som å slå på/av, endre lysstyrke og endre belysningsområdet, knyttet til hverandre. Hver apparat må betjenes hver for seg.

Organisere strømledningen

Kveil strømledningen stramt rundt kroken til strømledning.

► **Fig.16:** 1. Strømledning 2. Krok til strømledning

VEDLIKEHOLD

⚠ FORSIKTIG: Forviss deg alltid om at apparatet er slått av, støpselet trukket ut og at batteriinnsetningen er tatt ut før du foretar inspeksjon eller vedlikehold.

OBS: Aldri bruk gasolin, bensin, tynner alkohol eller lignende. Det kan føre til misfarging, deformering eller sprekkdannelse.

For å opprettholde produktets SIKKERHET og PÅLITELIGHET, må reparasjoner, vedlikehold og justeringer utføres av autoriserte Makita servicesentre eller fabrikk servicesentre, og det må alltid brukes reservedeler fra Makita.

VALGFRITT TILBEHØR

⚠ FORSIKTIG: Det anbefales at du bruker dette tilbehøret eller verktøyet sammen med den Makita-maskinen som er spesifisert i denne håndboken. Bruk av annet tilbehør eller verktøy kan forårsake personskader. Tilbehør og verktøy må kun brukes til det formålet det er beregnet på.

Ta kontakt med ditt lokale Makita-servicesenter hvis du trenger mer informasjon om dette tilbehøret.

- Makita originalbatteri og lader

MERK: Enkelte elementer i listen kan være inkludert som standardtilbehør i verktøypakken. Elementene kan variere fra land til land.

TEKNISET TIEDOT

Malli:		ML010G
Nimellisjännite	AC	100–240 V, 50/60 Hz
	DC	14,4 V / 18 V / 36 V – 40 V maks.
Valovirta (kaikki LED-valot päällä)		5 500 lm / 3 000 lm / 1 500 lm
Käyttöaika (BL4080F x 2 ja BL1860B x 2, kaikki LED-valot päällä)		noin 15,0 tuntia (5 500 lm) noin 52,0 tuntia (1 500 lm)
Yhteen kytkettävien laitteiden enimmäismäärä		8
Käyttölämpötila		0 °C – 40 °C
Varastointilämpötila		-20 °C – 60 °C
Mitat (P x L x K)		490 mm x 490 mm x 814 mm
Nettopaino (ilman akkupakettia ja virtajohtoa)		14,1 kg
Suojaluokka		DC: IP54 (vain akkukäyttöisenä) AC: IP20

- Jatkuvasta tutkimus- ja kehitystyöstämme johtuen esitetyt tekniset tiedot saattavat muuttua ilman erillistä ilmoitusta.
- Tekniset tiedot voivat vaihdella maittain.
- Käyttäjät ovat arvioituja ja voivat vaihdella akkutyypin, lataustilan ja käyttöolosuhteiden mukaan.

Käytettävä akkupaketti ja laturi

Akkupaketti	DC 14,4 V malli	BL1415N / BL1430B / BL1460B
	DC 18 V malli	BL1815N / BL1820B / BL1830B / BL1840B / BL1850B / BL1860B
	DC 36 V – 40 V maks. malli	BL4020 / BL4025 / BL4040 / BL4050F / BL4080F
Laturi	DC 14,4 V malli	DC18RC / DC18RD / DC18RE / DC18SD / DC18SE / DC18SF / DC18SH / DC18WC
	DC 18 V malli	
	DC 36 V – 40 V maks. malli	DC40RA / DC40RB / DC40RC

- Tiettyjä yläpuolella kuvattuja akkuja ja latureita ei ehkä ole saatavana asuinalueestasi johtuen.

VAROITUS: Käytä vain edellä eriteltyjä akkupaketteja ja latureita. Muiden akkupakettien ja laturien käyttäminen voi aiheuttaa loukkaantumisen ja/tai tulipalon.

Symbolit

Laitteessa on mahdollisesti käytetty seuraavia symboleja. Opettele niiden merkitys ennen käyttöä.



Lue käyttöohje.







Koskee vain EU-maita
Käytetyillä sähkö- ja elektroniikkalaitteilla, paristoilla ja akuilla voi olla negatiivisia ympäristö- ja terveysvaikutuksia niissä käytettyjen haitallisten osien takia.
Älä hävitä sähkö- ja elektroniikkalaitteita tai akkuja kotitalousjätteen mukana!
Vanhoja sähkö- ja elektroniikkalaitteita, paristoja ja akkuja koskevan EU-direktiivin ja sen perusteella laadittujen kansallisten lakien mukaan käytetyt sähkö- ja elektroniikkalaitteet, paristot ja akut on kierrätettävä toimittamalla ne erilliseen, ympäristönsuojelusäädösten mukaisesti toimivaan kierrätyspisteeseen.
Tämä on ilmaista laitteessa olevalla yliviedetyin roska-astian symbolilla.



Noudata erityistä varovaisuutta ja kiinnitä huomiota.



Optista säteilyä (UV ja infrapuna).
Minimoi silmien ja ihon altistuminen.

	Älä katso suoraan päällä olevaan valoon.
	Käytä asianmukaista suojusta tai silmäsuojauستا.
	Älä käytä laitetta vesi- tai lumisateessa tai kosteissa tai märissä olosuhteissa AC-virtaa käytettäessä.
	Virrankatkaisijan uudelleenkäynnistyspainike.

Huomautus

Tässä tuotteessa on valonlähteitä, joiden energiatehokkuusluokka on <C> ja <D>.

Virtälähde

Koneen saa kytkä vain sellaiseen virtalähteeseen, jonka jännite on sama kuin arvokilvessä ilmoitettu, ja sitä saa käyttää ainoastaan yksivaiheisella vaihtovirralla. Työkalu tulee maadoittaa käytön aikana. Tämä suojaa käyttäjää sähköiskulta. Käytä vain kolmijohtimisia jatkojohtoja, joissa on kolminapainen maadoituspistoke ja kolme aukkoa, joihin työkalun pistokkeet sopivat.

TURVAVAROITUKSET

TÄRKEITÄ TURVAOHJEITA

VAROITUS: Lue huolellisesti kaikki turvallisuusvaroitukset ja käyttöohjeet. Jos varoitusten ja ohjeiden noudattaminen laiminlyödään, seurauksena voi olla sähköisku, tulipalo ja/tai vakava vammautuminen.

LUE SEURAAVAT TURVAOHJEET JA NOUDATA NIITÄ.

1. Kun laite ei ole käytössä, katkaise siitä virta ja irrota/poista akkupaketti laitteesta.
2. Älä peitä tai tuki valoa tai sen tuuletusaukkoja kankaalla, pahvilla tms. Se voi johtaa laitteen syttymiseen.
3. Älä käytä laitetta vesi- tai lumisateessa tai kosteissa tai märissä olosuhteissa AC-virtaa käytettäessä.
4. Älä jätä laitetta rankkaan vesi- tai lumisateeseen. Älä koskaan pese laitetta vedellä. Muuten laitteeseen saattaa päästä vettä aiheuttaen toimintahäiriön.
5. Älä käytä laitetta paikoissa, joissa on räjähdysvaara esimerkiksi syttyvien nesteiden, kaasujen tai pölyn takia.
6. Laitteen pistokkeen täytyy sopia pistorasiaan. Älä koskaan muuntele pistoketta millään tavalla. Muokkaamattomat pistokkeet ja niitä vastaavat pistorasiat pienentävät sähköiskun vaaraa.
7. Vältä laitetta käytettäessä vartalogosketusta maadoitettuihin pintoihin kuten putkiin, lämpöpattereihin, mikroaaltouuneihin tai jääkaappeihin. Sähköiskun vaara kasvaa, jos vartalosi on maadoitettu tai yhteydessä maahan.

8. Älä käsittele virtajohtoa huonosti tai käytä sitä väärin. Älä koskaan kannan tai vedä laitetta virtajohdosta tai irrota sitä pistorasiasta virtajohdosta vetämällä. Suojaa virtajohto kuumuudelta, öljyltä, teräviltä reunoilta ja liikkuvilta osilta. Vahingoittuneet tai kiinni tarttuneet johdot suurentavat sähköiskun vaaraa.
9. Jos tämän valon ulkoinen joustava kaapeli tai johto vahingoittuu, se on vaihdettava erikoisjohtoon tai johtoon, joka on saatavissa yksinomaan valmistajalta tai sen valtuuttamalta huoltoliikkeeltä.
10. Älä koskaan tuijota suoraan valonlähteeseen.
11. Älä käsittele pistoketta märin tai rasvaisin käsin.
12. Pidä laite aina tasaisella ja vakaalla alustalla. Muuten seurauksena voi olla putoamisesta johdettu onnettomuus.
13. Aseta laite aina pystyasentoon.
14. Tämän valaisimen valonlähde ei ole vaihdettava; kun valonlähde saavuttaa käyttöikänsä lopun, koko valaisin on vaihdettava.
15. Älä jätä virtajohtoa kytkemättä laitteeseen, kun laitetta käytetään pistorasiaan kytkettynä. Muutoin seurauksena voi olla sähköisku.
16. Älä käytä kantokahvaa muuhun tarkoitukseen (kuten nostamiseen) kuin laitteen kantamiseen.
17. Älä altista laitetta kipinöille, syövyttävälle olosuhteille jne.
18. Älä käsittele laitetta kovakouraisesti. Kun laite palautetaan kallistetusta asennosta pystyasentoon, se saattaa osua ihmiseen ja aiheuttaa vammoja.

Akkukäyttöisen laitteen turvavaroitukset

Akkukäyttöisen laitteen käyttö ja hoito

1. Estä tahaton käynnistyminen. Varmista, että kytkin on off-asennossa, ennen kuin asetat akkupaketin paikalleen, nostat laitetta tai kannat sitä. Laitteen kantaminen sormi kytkimellä tai laitteen kytkeminen virtalähteeseen kytkin painetuna aiheuttaa helposti onnettomuuden.
2. Irrota akkupaketti laitteesta ennen minkään säätöjen tekemistä, lisävarusteiden vaihtamista tai laitteen varastointia. Tällaiset ehkäisevät turvatoimet pienentävät laitteen vahingossa käynnistymisen vaaraa.
3. Lataa akku vain valmistajan määrittämällä laturilla. Tietyille akkupaketille sopiva laturi voi aiheuttaa tulipalovaaran, jos sitä käytetään muuntotyypisen akkupaketin yhteydessä.
4. Käytä laitteita vain määritysten mukaisten akkupakettien kanssa. Muun tyyppisten akkupakettien käyttäminen voi aiheuttaa tapaturma- tai tulipalovaaran.
5. Kun akku ei ole käytössä, säilytä se erillään metalliesineistä, kuten paperiliittimistä, kolikoista, avaimista, naloista, ruuveista ja muista pienistä metalliesineistä, jotka voivat yhdistää akun navat. Akun napojen oikosulkemisen voi aiheuttaa palovamman tai tulipalon.

6. **Akusta voi vuotaa nestettä, jos sitä käsitellään väärin. Vältä kosketusta. Jos nestettä pääsee iholle vahingossa, huuhtele iho vedellä. Jos nestettä pääsee silmiin, hakeudu lääkärin hoitoon.** Ulos purkautunut akkuneste voi ärsyttää ihoa tai aiheuttaa palovammoja.
7. **Älä käytä viallista tai muunneltua akkupakettia tai laitetta.** Vialliset tai muunnellut akut voivat toimia odottamattomasti aiheuttamalla tulipalo-, räjähdys- tai tapaturmavaaran.
8. **Älä altista akkupakettia tai laitetta tullelle tai äärimmäisille lämpötiloille.** Altistus tullelle tai yli 130 °C:n lämpötiloille voi aiheuttaa räjähdyksen.
9. **Noudata kaikkia latausohjeita, äläkä lataa akkupakettia tai laitetta ohjeissa määritettyjen lämpötilarajojen ulkopuolella.** Väärin tai ohjeissa määritettyjen lämpötilarajojen ulkopuolella suoritettu lataus voi aiheuttaa akkuvaurion ja kasvattaa tapaturmavaaraa.
10. **Anna pätevän korjaajan huoltaa tuote vain akkuperäisiä vastaavia varaosia käyttämällä.** Näin varmistetaan, että tuotteen turvallisuus säilyy.
11. **Älä yritä muokata tai korjata laitetta tai akkupakettia muutoin kuin käyttö- ja ylläpito-ohjeissa on ohjeistettu.**
9. **Älä käytä viallista akkua.**
10. **Sisältyviä litium-ioni-akkuja koskevat vaarallisten aineiden lainsäädännön vaatimukset.** Esimerkiksi kolmannisen osapuolten huolintaliikkeiden tulee kaupallisissa kuljetuksissa noudattaa pakkaamista ja merkintöjä koskevia erityisvaatimuksia. Lähetettävän tuotteen valmistelu edellyttää vaarallisten aineiden asiantuntijan neuvontaa. Huomioi myös mahdollisesti yksityiskohtaisemmat kansalliset määräykset. Akun avoimet liittimet tulee suojata teipillä tai suojuksella ja pakkaaminen tulee tehdä niin, ettei akku voi liikkua pakkauksessa.
11. **Kun akkupaketti on hävitettävä, poista se laitteesta ja hävitä se turvallisesti. Hävitä akku paikallisten määräysten mukaisesti.**
12. **Käytä akkuja vain Makitan ilmoittamien tuotteiden kanssa.** Akkujen asentaminen yhteensopimattomiin tuotteisiin voi aiheuttaa tulipalon, liiallisen ylikuumentumisen, räjähdyksen tai akkunestevuotoja.
13. **Jos laitetta ei käytetä pitkään aikaan, akku on poistettava laitteesta.**
14. **Akkupaketin lämpötila voi käytön aikana ja sen jälkeen nousta niin kuumaksi, että se voi aiheuttaa palovammoja tai lieviä palovammoja. Käsittele kuumia akkupaketteja huolellisesti.**
15. **Älä kosketa laitteen liitintä välittömästi käytön jälkeen, sillä se voi olla riittävän kuuma aiheuttamaan palovammoja.**
16. **Älä päästä lastuja, pölyä tai maata akkupaketin liittimiin, aukkoihin ja uriin.** Se voi heikentää laitteen tai akkupaketin suorituskykyä tai johtaa niiden rikkoutumiseen.
17. **Ellei laite tue käyttöä korkeajännitelinjojen lähellä, älä käytä akkupakettia korkeajännitelinjojen lähellä.** Se voi johtaa laitteen tai akkupaketin toimintahäiriöön tai rikkoutumiseen.
18. **Pidä akku poissa lasten ulottuvilta.**

Akkupakettia koskevia tärkeitä turvaohjeita

1. **Ennen akun käyttöönottoa tutustu kaikkiin laturissa (1), akussa (2) ja akkukäyttöosessa tuotteessa (3) oleviin varoitusteksteihin.**
2. **Älä pura tai peukaloi akkupakettia.** Se voi johtaa tulipaloon, ylikuumentumiseen tai räjähdykseen.
3. **Jos akun toiminta-aika lyhenee merkittävästi, lopeta akun käyttö.** Seurauksena voi olla ylikuumentuminen, palovammoja tai jopa räjähdys.
4. **Jos akkunestettä pääsee silmiin, huuhtele puhtaalla vedellä ja hakeudu välittömästi lääkärin hoitoon.** Akkuneste voi aiheuttaa näön menetyksen.
5. **Älä oikosulje akkua.**
 - (1) **Älä koske akun napoihin millään sähköä johtavalla materiaalilla.**
 - (2) **Vältä akun oikosulkemista äläkä säilytä akkua yhdessä muiden metalliesineiden, kuten naulojen, kolikoiden ja niin edelleen kanssa.**
 - (3) **Älä aseta akkua alttiiksi vedelle tai sateelle.**

Oikosulku voi aiheuttaa virtapiikin, ylikuumentumista, palovammoja tai laitteen rikkoantumisen.

6. **Älä säilytä ja käytä laitetta ja akkupakettia paikassa, jossa lämpötila voi nousta 50 °C:een (122 °F) tai korkeammaksi.**
7. **Älä hävitä akkupakettia polttamalla, vaikka se olisi pahoin vaurioitunut tai täysin loppuun kulunut.** Avotuli voi aiheuttaa akkupaketin räjähtämisen.
8. **Älä naulaa, leikkaa, purista, heitä tai pudota akkupakettia tai iske sitä kovia esineitä vasten.** Tällaiset toimet voivat johtaa tulipaloon, ylikuumentumiseen tai räjähdykseen.

SÄILYTÄ NÄMÄ OHJEET.

⚠HUOMIO: Käytä ainoastaan alkuperäisiä Makita-akkuja. Muiden kuin aitojen Makita-akkujen käyttö tai jollakin tapaa muunneltujen akkujen käyttö voi johtaa akun halkeamiseen, mikä voi aiheuttaa tulipalon, vammoja ja vahinkoja. Se myös mitätöi Makita-laitteen ja -laturin Makita-takuun.

Vihjeitä akun käyttöön pidentämiseksi

1. **Lataa akkupaketti ennen kuin se purkautuu täysin. Lopeta aina laitteen käyttö ja lataa akkupaketti, jos huomaat laitteen tehon vähenevän.**
2. **Älä koskaan lataa uudestaan täysin ladattua akkua. Yllälaaminen lyhentää akun käyttöikää.**
3. **Lataa akku huoneen lämpötilassa välillä 10 °C - 40 °C.** Anna kuumen akku jäähtyä ennen lataamista.
4. **Irrota akkupaketti laitteesta tai laturista, kun sitä ei käytetä.**
5. **Lataa akkupaketti, jos et käytä sitä pitkään aikaan (yli kuusi kuukautta).**

HUOLTO

- Laitetta saa huoltaa vain valtuutettu korjaaja. Valtuuttamattomien henkilöiden tekemät huolto- ja korjaustoimet voivat aiheuttaa loukkaantumisvaaran.
- Käytä laitteen huoltojen yhteydessä ainoastaan akku-peräisiä osia vastaavia varaosia. Luvattomien osien käyttö tai huolto-ohjeiden noudattamatta jättäminen voi aiheuttaa sähköisku- tai loukkaantumisvaaran.
- Älä hävitä laitetta polttamalla, vaikka se olisi peruuttamattomasti rikkoutunut. Akut voivat räjähtää tulessa. Hävitä laite paikallisten säädösten mukaisesti.

OSIEN KUVAUS

► Kuva1

1	Valokuvion vaihtopainike	2	Kirkkausilmaisin	3	Kirkkauden vaihtopainike
4	Virtapainike	5	Akun merkkivalo	6	Kantokahva
7	Reikä riippulukkoa varten	8	Akun suojakansi (XGT-akku)	9	Suojakannen lukko
10	Akun suojakansi (LXT-akku)	11	Virrankatkaisijan uudelleenkäynnistyspainike	12	AC-tulo
13	AC-lähtö	14	Virtajohdon koukku	15	Heijastin
16	Liitinsuojus	17	Virtajohto	–	–

HUOMAA: AC-tulon, AC-lähdön ja virtajohdon pistokkeen muoto vaihtelee maan mukaan.

TOIMINTOJEN KUVAUS

▲HUOMIO: Varmista aina ennen säätöjä ja tarkastuksia, että laite on sammutettu ja akkupaketti irrotettu.

Akun asentaminen tai irrottaminen

▲HUOMIO: Sammuta laite aina ennen akkupaketin kiinnittämistä tai irrottamista.

▲HUOMIO: Pidä laitteesta ja akkupaketista tiukasti kiinni, kun irrotat tai kiinnität akkupakettia. Jos akkupaketti tai laite putoaa käsistesi, ne voivat vaurioitua tai aiheuttaa loukkaantumisen.

▲HUOMIO: Varo jättämästä sormia laitteen ja akkupaketin väliin, kun asetat akkupakettia paikalleen, tai laitteen ja akun suojakannen väliin, kun suljet akun suojakanta.

Asenna akkupaketti avaamalla ensin suojakannen lukko ja sen jälkeen akun suojakansi.

► **Kuva2:** 1. Suojakannen lukko 2. Akun suojakansi

Akkupaketti asetetaan paikalleen sovittamalla akkupaketin kieleke rungon uraan ja työntämällä se sitten paikalleen. Työnnä akkupaketti pohjaan asti niin, että kuulet sen napsahavan paikoilleen.

Sulje tämän jälkeen akun suojakansi.

► **Kuva3:** 1. Painike 2. Akkupaketti

Irrota akkupaketti painamalla akun etupuolella olevaa painiketta ja liu'uttamalla akku ulos laitteesta.

▲HUOMIO: Paina akkupaketti aina täysin paikalleen. Jos se ei ole kunnolla paikallaan, se voi pudota laitteesta ja aiheuttaa vammoja joko itsellesi tai sivullisille.

▲HUOMIO: Älä käytä voimaa akun asennuksessa. Jos akku ei liu'uta paikalleen helposti, se on väärässä asennossa.

- Käytä laitteen huoltojen yhteydessä ainoastaan akku-peräisiä osia vastaavia varaosia. Luvattomien osien käyttö tai huolto-ohjeiden noudattamatta jättäminen voi aiheuttaa sähköisku- tai loukkaantumisvaaran.
- Älä hävitä laitetta polttamalla, vaikka se olisi peruuttamattomasti rikkoutunut. Akut voivat räjähtää tulessa. Hävitä laite paikallisten säädösten mukaisesti.

HUOMAA: Laitteeseen voidaan asentaa enintään 4 akkupakettia, mutta laite käyttää kerrallaan vain yhtä akkupakettia.

Akun jäljellä olevan varaustason ilmaisin

Vain akkupaketeille ilmaisimella

► **Kuva4:** 1. Merkkivalot 2. Tarkistuspainike

Painamalla tarkistuspainiketta saat näkyviin akun jäljellä olevan varauksen. Merkkivalot palavat muutaman sekunnin ajan.

Merkkivalot			Akussa jäljellä olevan varaus
Palaa	Pois päältä	Viikkuu	
■ ■ ■ ■		▬	75% - 100%
■ ■ ■ □		▬	50% - 75%
■ ■ □ □		▬	25% - 50%
■ □ □ □		▬	0% - 25%
▬ □ □ □		▬	Lataa akku.
■ ■ □ □		▬	Akussa on saattanut olla toimintahäiriö.
□ □ ■ ■	↑ ↓	▬	

HUOMAA: Ilmoitettu varaustaso voi erota hieman todellisesta varaustasosta sen mukaan, millaisissa oloissa ja missä lämpötilassa laitetta käytetään.

HUOMAA: Ensimmäinen (vasemmanpuoleisin) merkkivalo viikkuu, kun akun suojausjärjestelmä on toiminnassa.

Akun merkkivalo

Merkkivalot osoittavat käytössä olevan akun tai jäljellä olevan akkukapasiteetin.

Merkkivalot vastaavat kutakin akkua kuvan mukaisesti.

► **Kuva5:** 1. Akun merkkivalo

Käytössä olevan akun näyttö

Kun laite kytketään päälle, asennettujen akkujen merkkivalot syttyvät.

Käytössä olevan akun merkkivalo syttyy muutamaa sekuntia myöhemmin.

Merkkivalon väri	Akkukapasiteetti
Vihreä	Akkukapasiteettia on jäljellä.
Punainen	Akkukapasiteettia ei ole. (Akku tyhjä)

Jäljellä olevan akkukapasiteetin näyttö

Kun käytössä oleva akku tyhjenee, laite vaihtaa automaattisesti toiseen akkuun.

Akkua vaihdettaessa asennettujen akkujen kaikki merkkivalot syttyvät.

Merkkivalon väri	Akkukapasiteetti
Vihreä	Akkukapasiteettia on jäljellä.
Punainen	Akkukapasiteettia ei ole. (Akku tyhjä)

Kun kaikki akut ovat tyhjiä, viimeisen akun merkkivalo vilkkuu punaisena.

Laitteen/akun suojausjärjestelmä

Laite on varustettu suojausjärjestelmällä. Tämä järjestelmä pidentää työkalun ja akkupaketin käyttöikää katkaisemalla virran automaattisesti. Laite pysähtyy automaattisesti kesken käytön, jos laitteessa tai akussa ilmenee jokin seuraavista tilanteista.

Ylikuormitusuoja

Kun laitetta käytetään tavalla, jossa virrankulutus on epänormaalin suuri, laite pysähtyy automaattisesti ilmoittamatta tästä. Tässä tilanteessa irrota akkupaketti ja aseta se uudelleen paikalleen, jos käytät DC-virtaa, tai paina virrankatkaisijan uudelleenkäynnistyspainiketta, jos käytät AC-virtaa. Käynnistä sitten laite uudelleen kytkemällä siihen virta.

► **Kuva6:** 1. Virrankatkaisijan uudelleenkäynnistyspainike

Ylipurkautumissuoja

Akkukapasiteetin laskiessa LED-valot sammuvat lukuun ottamatta kuvan mukaisia LED-valoja. Tämän jälkeen järjestelmä katkaisee virran automaattisesti 5–10 minuutin kuluttua. Tässä tilanteessa irrota akkupaketti laitteesta ja lataa se.

► **Kuva7**

Itseoikaiseva rakenne

Laite voi palautua kallistetusta asennosta, jos kulma on enintään 80 astetta pystyasennosta. Laitteen seisomiskulma vaihtelee maanpinnan olosuhteiden ja käytettävän virtalähteen mukaan.

► **Kuva8**

Reikä riippulukkoa varten

Laitteessa on reikä riippulukkoa varten akkupaketin suojaamiseksi varkailta.

► **Kuva9:** 1. Reikä riippulukkoa varten

TYÖSKENTELY

⚠HUOMIO: Tämä laite on tarkoitettu kaupalliseen käyttöön. Älä käytä laitetta kotikäytössä.

Laitteen kytkeminen päälle / pois päältä

Käynnistä laite painamalla virtapainiketta. Sammuta laite painamalla virtapainiketta uudelleen.

► **Kuva10:** 1. Virtapainike

HUOMAA: Laite käynnistyy siinä tilassa, johon se on viimeksi asetettu.

Kirkkauden muuttaminen

Paina kirkkauden vaihtopainiketta, kun laite on käytössä. Kirkkaus vähenee joka kerta, kun painat kirkkauden vaihtopainiketta. Kun kirkkaus on pienimmässä asetuksessaan, seuraava painallus aktivoi suurimman kirkkauden.

► **Kuva11:** 1. Kirkkauden vaihtopainike

Valokuvion muuttaminen

Paina valokuvion vaihtopainiketta, kun laite on käytössä.

► **Kuva12:** 1. Valokuvion vaihtopainike

Valokuvio vaihtuu joka kerta, kun painat valokuvion vaihtopainiketta kuvan mukaisesti.

► **Kuva13**

Käyttö AC-virralla

VAROITUS: Älä koskaan käytä laitetta, jos virtajohto tai virtapistoke on vaurioitunut.

VAROITUS: Älä käsittele pistoketta märin tai rasvaisin käsin.

VAROITUS: Älä jätä virtajohtoa kytkemättä laitteeseen, kun virtajohdon pistoke on kytkettyä pistorasiaan. Muussa tapauksessa pienet lapset voivat laittaa jännitteellisen johdon suuhunsa, mistä voi seurata henkilövahinkoja.

VAROITUS: Älä aseta jännitteellistä pistoketta tai johtoa suuhusi. Muutoin seurauksena voi olla sähköisku.

VAROITUS: Varmista, että verkkovirran jännite on laitteen mukainen.

VAROITUS: Käytettävän pistorasian on oltava maadoitettu.

Kun käytät laitetta AC-virralla, käytä laitteen mukana toimitettua virtajohtoa.

Kytke virtajohdon pistoke laitteen AC-tuloon ja toinen pää pistorasiaan.

► **Kuva14:** 1. Virtajohto 2. Liitinsuojus (AC-tulo)
3. Pistoke (laitteeseen) 4. Pistoke (pistorasiaan)

HUOMIO: Kytke ensin pistoke laitteeseen ja sitten toinen pää pistorasiaan.

HUOMIO: Sulje liitinsuojus aina, kun virtajohto ei ole kytkettyä.

HUOMAA: Laitte vaihtaa DC-virtatilasta automaattisesti AC-virtatilaan aina, kun virtajohto kytketään laitteeseen.

HUOMAA: AC-virta ei lataa laitteessa olevaa akkua.

HUOMAA: AC-tulon, AC-lähdön ja virtajohdon pistokkeen muoto vaihtelee maan mukaan.

Käyttö yhteen kytkettynä

HUOMIO: Älä kytke AC-lähtöön muuta laitetta kuin ML010G .

HUOMIO: Käytä aina laitteen mukana toimitettua virtajohtoa.

HUOMIO: Älä kytke yhteen suurempaa määrää yhteen kytkettäviä laitteita kuin ohjeissa on määritetty.

Kun käytät laitetta muiden laitteiden kanssa yhteen kytkettynä, yhdistä ne virtajohdolla.

Aseta laitteen pistoke laitteen AC-tuloon ja kytke virtajohdon toinen pää verkkovirtaan kytketyn laitteen AC-lähtöön.

► **Kuva15:** 1. AC-lähtö

HUOMAA: Kun laitteita käytetään yhteen kytkettynä, laitteiden toiminnot, kuten päälle / pois päältä kytkeminen, kirkkauden muuttaminen ja valokuvion muuttaminen eivät ole linkitetyjä. Jokainen laite toimii erillisinä.

Virtajohdon hallinta

Kierrä käyttämätön virtajohto tiukasti koukun ympärille.

► **Kuva16:** 1. Virtajohto 2. Virtajohdon koukku

KUNNOSSAPITO

HUOMIO: Varmista aina ennen tarkastusta tai huoltoa, että laite on sammutettu ja akkupaketti irrotettu.

HUOMAUTUS: Älä koskaan käytä bensiiniä, ohenteita, alkoholia tai tms. aineita. Muutoin pinta voi halkeilla tai sen värit ja muoto voivat muuttua. Muutoin laitteeseen voi tulla värjäytyksiä, muodon vääristymiä tai halkeamia.

Tuotteen TURVALLISUUDEN ja LUOTETTAVUUDEN takaamiseksi korjaukset, muut huoltotyöt ja säädöt on teetettävä Makitan valtuutetussa huoltopisteessä Makitan varaosia käyttäen.

LISÄVARUSTEET

HUOMIO: Seuraavia lisävarusteita tai laitteita suositellaan käytettäväksi tässä ohjeessa kuvatun Makita-työkalun kanssa. Muiden lisävarusteiden tai laitteiden käyttö voi aiheuttaa henkilövahinkoja. Käytä lisävarusteita ja -laitteita vain niiden käyttötarkoituksen mukaisesti.

Jos tarvitset apua tai yksityiskohtaisempia tietoja seuraavista lisävarusteista, ota yhteys paikalliseen Makitan huoltoon.

• Aito Makitan akku ja laturi

HUOMAA: Jotkin luettelossa mainitut varusteet voivat sisältyä työkalun toimitukseen vakiovarusteina. Ne voivat vaihdella maittain.

SPECIFIKĀCIJAS

Modelis:		ML010G
Nominālais spriegums	Maiņstrāva	100–240 V, 50/60 Hz
	Līdzstrāva	14,4 V / 18 V / 36 V – 40 V maks.
Gaismas plūsma (Visas LED ieslēgtas)		5 500 lm / 3 000 lm / 1 500 lm
Darbības laiks (Ar BL4080F x2 un BL1860B x2, visas LED ieslēgtas)		aptuveni 15,0 stundas (5 500 lm) aptuveni 52,0 stundas (1 500 lm)
Maksimālais savstarpēji savienojamu ierīču skaits		8
Ekspluatācijas temperatūra		0 °C – 40 °C
Glabāšanas temperatūra		-20 °C – 60 °C
Izmēri (G × P × A)		490 mm x 490 mm x 814 mm
Neto svars (Bez akumulatora kasetnes un strāvas vada)		14,1 kg
Aizsardzības pakāpe		Līdzstrāva: IP54 (darbināms tikai ar akumulatoru bloku) Maiņstrāva: IP20

- Nepārtrauktās izpētes un izstrādes programmas dēļ šeit uzrādītās specifikācijas var tikt mainītas bez brīdinājuma.
- Atkarībā no valsts specifikācijas var atšķirties.
- Darbības laiks ir aptuveni un var būt atšķirīgs atkarībā no akumulatora veida, uzlādes statusa un lietošanas apstākļiem.

Piemērotā akumulatora kasetne un lādētājs

Akumulatora kasetne	14,4 V līdzstrāvas modelis	BL1415N / BL1430B / BL1460B
	18 V līdzstrāvas modelis	BL1815N / BL1820B / BL1830B / BL1840B / BL1850B / BL1860B
	36–40 V maks. līdzstrāvas modelis	BL4020 / BL4025 / BL4040 / BL4050F / BL4080F
Lādētājs	14,4 V līdzstrāvas modelis	DC18RC / DC18RD / DC18RE / DC18SD / DC18SE / DC18SF / DC18SH / DC18WC
	36–40 V maks. līdzstrāvas modelis	DC40RA / DC40RB / DC40RC

- Daži no iepriekš norādītajiem lādētājiem un akumulatora kasetnēm var nebūt pieejami atkarībā no jūsu mītnes reģiona.

⚠ BRĪDINĀJUMS: Izmantojiet vienīgi iepriekš norādītās akumulatora kasetnes un lādētājus. Cita tipa akumulatora kasetņu un lādētāju izmantošana var radīt traumu un/vai aizdegšanās risku.

Simboli

Tālāk ir attēloti simboli, kas var attiekties uz darbarīka lietošanu. Pirms darbarīka izmantošanas pārliecinieties, vai pareizi izprotat to nozīmi.



Izlasiet lietošanas rokasgrāmatu.









Tikai ES valstīm

Tā kā šajā aprīkojumā ir bīstamas sastāvdaļas, elektrisko un elektronisko iekārtu, akumulatoru un bateriju atkritumi var negatīvi ietekmēt apkārtējo vidi un cilvēka veselību.

Elektroierīces, elektroniskās ierīces un akumulatorus nedrīkst izmest kopā ar mājāsaimniecības atkritumiem!

Saskaņā ar Eiropas direktīvu par elektrisko un elektronisko iekārtu atkritumiem, akumulatoriem un baterijām, kā arī akumulatoru un bateriju atkritumiem un šīs direktīvas pielāgošanu valsts tiesību aktiem elektrisko un elektronisko iekārtu, bateriju un akumulatoru atkritumi ir jāglabā atsevišķi un jānogādā uz sadzīves atkritumu dalītās savākšanas vietu, ievērojot attiecīgos vides aizsardzības noteikumus. Par to liecina uz iekārtas redzams simbols ar pārsvītrotu atkritumu konteineru uz riteņiem.

	Esiet īpaši rūpīgs un uzmanīgs.
	Optiskais starojums (UV un infrasarkanais). Samaziniet iedarbību uz acīm vai ādu.
	Neskatieties tieši lampas gaismas starā.
	Izmantojiet piemērotu aizsargu vai acu aizsarglīdzekļus.
	Izmantojot maiņstrāvas barošanu, neizmantojiet ierīci lietū, sniegā, mitrumā vai slapjumā.
	Pārtraucēja restartēšanas poga.

Piezīme

Šis izstrādājums satur gaismas avotus ar energoefektivitātes klasi <C> un <D>.

Barošana

Šo instrumentu jāpieslēdz tikai datu plāksnītē uzrādītā sprieguma barošanas avotam; to iespējams darbināt tikai ar vienfāzes maiņstrāvu. Lai pasargātu lietotāju no elektrošoka, instrumentam darba laikā jābūt izņemtam. Izmantojiet tikai triju dzīslu pagarinātājus ar trīs kontaktu zemētājām kontaktdakšām un atbilstošām trīs polu kontaktilgzdām, kurās iespējams iespraust instrumenta kontaktdakšu.

DROŠĪBAS BRĪDINĀJUMI

SVARĪGI DROŠĪBAS NOTEIKUMI

BRĪDINĀJUMS: Izlasiet visus drošības brīdinājumus un visus norādījumus. Brīdinājumu un norādījumu neievērošanas gadījumā var rasties elektriskās strāvas trieciens, ugunsgrēks un/vai nopietnas traumas.

IZLASIET UN IEVĒROIET VISUS DROŠĪBAS NORĀDĪJUMUS.

1. Kad ierīce netiek izmantota, izslēdziet to un izņemiet no kontaktdakšas / izņemiet akumulatora kasetni.
2. Neapklājiet lampu vai nenesiet ierīces atveri ar drānu vai kartonu u. c. Šāda darbība var izraisīt aizdegšanos.
3. Izmantojot maiņstrāvas barošanu, neizmantojiet ierīci lietū, sniegā, mitrumā vai slapjumā.
4. Sargiet ierīci no spēcīga lietus vai sniega. Nekad nemazgājiet to ūdenī. Pretējā gadījumā ūdens var iekļūt ierīcē un var rasties darbības traucējumi.
5. Nelietojiet ierīci sprādzienbīstamā vidē, piemēram, uzliesmojošu šķidrums, gāzu vai putekļu tuvumā.
6. Ierīces kontaktdakšām jāatbilst kontaktilgzdai. Nekad nekadā veidā nemodificējiet kontaktdakšas. Nemodificētas kontaktdakšas un atbilstošas kontaktilgzdas izmantošana samazinās elektriskā trieciena risku.

7. Darbinot ierīci, izvairieties no ķermeņa pieskaršanās iezemētām virsmām, piemēram, caurulēm, radiatoriem vai ledusskapjiem. Ja jūsu ķermenis ir iezemēts, tad palielinās elektriskā trieciena risks.
8. Lietojiet vadu pareizi. Nekad nenesiet ierīci, turot to aiz vada, neraujiet aiz vada un neraujiet vadu arī, lai izņemtu kontaktdakšu no kontaktilgzdas. Sargājiet vadu no siltuma avotiem, eļļas, asām malām un kustīgajām detaļām. Bojāti vai sapīti vadi paaugstina elektriskā trieciena risku.
9. Ja šī gaismekļa ārējais elastīgais kabelis vai vads ir bojāts, tas ir jānomaina ar īpašu vadu vai vadu, kas pieejams tikai pie ražotāja vai tā pārstāvja.
10. Neskatieties tieši gaismas avotā.
11. Neņemiet kontaktdakšu ar mitrām vai taukainām rokām.
12. Ierīcei vienmēr jāatrodas uz līdzenas un stabilas virsmas. Pretējā gadījumā ir iespējams nokrišanas negadījums.
13. Vienmēr novietojiet ierīci statniskā stāvoklī.
14. Šī gaismekļa gaismas avots nav maināms; kad gaismas avots sasniedz sava darbūža beigas, jānomaina viss gaismeklis.
15. Neatstājiet strāvas vadu atvienotu no ierīces, kamēr vads ir pieslēgts strāvas padevei. Citādi var rasties elektriskās strāvas trieciens.
16. Pārnēsāšanas rokturi izmantojiet tikai ierīces pārnēsāšanai, neizmantojiet to citiem mērķiem, piemēram, pacelšanai.
17. Sargiet ierīci no dzirkstelēm vai korozīvas vides u. c.
18. Apejieties ar ierīci saudzīgi. Kad ierīce atgriežas vertikālā pozīcijā no savērtas pozīcijas, ierīce var trāpīt cilvēkam un radīt savainojumus.

Drošības brīdinājumi ar akumulatoru darbināmai ierīcei

Ar akumulatoru darbināmas ierīces izmantošana un kopšana

1. Izvairieties no nejaušanas iedarbināšanas. Pirms ierīces pievienošanas akumulatoram, pirms tās pacelšanas vai nešanas pārbaudiet, vai slēdzis ir izslēgšanas pozīcijā. Ierīces nešana ar pirkstu uz slēdža vai pievienošanas barošanas avotam, kad slēdzis ir ieslēgšanas pozīcijā, palielina negadījumu rašanās risku.
2. Pirms ierīces regulēšanas, piederumu maiņas vai novietošanas tās uzglabāšanas vietā atvienojiet akumulatoru no ierīces. Šādi piesardzības pasākumi mazina ierīces nejaušanas ieslēgšanas risku.
3. Uzlādei izmantojiet tikai ražotāja norādītos lādētājus. Vienam akumulatoru tipam paredzēta uzlādētāja izmantošana cita tipa akumulatoru uzlādei var radīt aizdegšanās bīstamību.
4. Kopā ar ierīci izmantojiet tikai tai īpaši paredzētos akumulatorus. Cita tipa akumulatoru izmantošana var radīt traumu un aizdegšanās risku.

5. Kamēr akumulators netiek izmantots, neturiet to blakus metāla priekšmetiem, piemēram, saspraudēm, monētām, atslēgām, naglām, skrūvēm un citiem nelieliem metāla priekšmetiem, kas var savienot izvadus. Akumulatora spaiļu īssavienojums var izraisīt apdegumus vai aizdegšanos.
6. Nepareizas lietošanas gadījumā no akumulatora var iztect šķidrums, nepieskarieties tam. Ja nejauši pieskārties šķidrumam, noskalojiet skarto vietu ar ūdeni. Ja šķidrums nokļūst acīs, papildus iepriekš minētajam, vērsieties pie ārsta. No akumulatora izteciņšūšais šķidrums var izraisīt kairinājumu vai apdegumus.
7. Ja akumulators vai ierīce ir bojāti vai pārveidoti, nelietojiet tos. Bojāti vai pārveidoti akumulatori var darboties nepareizi un izraisīt aizdegšanos, sprādzienu vai traumu.
8. Nepakļaujiet akumulatoru un ierīci uguns un pārmērīgi augstas temperatūras iedarbībai. Uguns vai temperatūra virs 130 °C var izraisīt sprādzienu.
9. Ievērojiet visus lādēšanas norādījumus un nelādējiet akumulatoru vai ierīci, ja temperatūra neatbilst lietošanas pamācībā norādītajam diapazonam. Nepareiza uzlāde vai temperatūra ārpus noteiktā diapazona var sabojāt akumulatoru un palielināt aizdegšanās risku.
10. Ierīces apkopi uzticiet veikt kvalificētam remonta speciālistam, kurš izmanto tikai identiskas rezerves daļas. Tādējādi tiks uzturēta izstrādājuma drošība.
11. Nepārveidojiet vai nemēģiniet labot ierīci vai akumulatoru veidos, kas nav norādīti ierīces lietošanas un apkopes norādījumos.
6. Neglabājiet un neizmantojiet ierīci un akumulatora kasetni vietās, kur temperatūra var sasniegt vai pārsniegt 50 °C (122 °F).
7. Nededziniet akumulatora kasetni, pat ja tā ir stipri bojāta vai pilnībā nolietota. Akumulatora kasetne uguni var eksplodēt.
8. Akumulatora kasetni nedrīkst naglot, griezt, saspiest, mest vai nomet, kā arī pa to nedrīkst sist ar cietu priekšmetu. Šādas darbības var izraisīt aizdegšanos, pārmērīgu karstumu vai sprādzienu.
9. Neizmantojiet bojātu akumulatoru.
10. Uz izmantotajiem litiņa jonu akumulatoriem attiecas likumdošanas prasības par bīstamiem izstrādājumiem. Komerciālā transportēšanā, ko veic, piemēram, trešās puses, transporta uzņēmumi, jāievēro uz iesaņojuma un marķējuma norādītās īpašās prasības. Lai izstrādājumu sagatavotu nosūtīšanai, jāsaņina ar bīstamo materiālu speciālistu. Ievērojiet arī citus attiecināmos valsts normatīvus. Vaļējus kontaktus nosedziet ar līmlenti vai citādi pārklājiet, bet akumulatoru iesaiņojiet tā, lai sainītas nevarētu izkustēties.
11. Likvidējot akumulatora kasetni, izņemiet to no ierīces un atbrīvojieties no tās drošā vietā. Ievērojiet vietējos noteikumus par akumulatoru likvidēšanu.
12. Izmantojiet šos akumulatorus tikai ar izstrādājumiem, kurus norādījis Makita. Ievietojot šos akumulatorus nesaderīgos izstrādājumos, var rasties ugunsgrēks, pārmērīgs karstums, tie var uzsprāgt vai no tiem var iztect elektrolīts.
13. Ja ierīce ilgi netiek lietota, no tās jāizņem akumulators.
14. Lietošanas laikā un pēc tās akumulatora kasetne var uzkrāt siltumu, kas var izraisīt apdegumus vai zemas temperatūras apdegumus. Ar karstu akumulatora kasetni apejieties rūpīgi.
15. Nepieskarieties ierīces spailēm tūlīt pēc lietošanas, jo tās var būt pietiekami sakarsušas, lai izraisītu apdegumus.
16. Neļaujiet akumulatora kasetnes spailēm, atvērēs un rievās uzkrāties skaidām, putekļiem vai netīrumiem. Tādējādi ierīce vai akumulatora kasetne var darboties nekvalitatīvi vai tikt bojāti.
17. Neizmantojiet akumulatora kasetni augstsprieguma līniju tuvumā, izņemot gadījumus, kad ierīce ir piemērota lietošanai augstsprieguma līniju tuvumā. Tādējādi ierīce vai akumulatora kasetne var darboties nepareizi vai tikt bojāti.
18. Glabājiet akumulatoru bērniem nepieejamā vietā.

Svarīgi drošības norādījumi par akumulatora kasetni

1. Pirms akumulatora lietošanas izlasiet visus norādījumus un brīdinājumus, kuri attiecas uz (1) akumulatora lādētāju, (2) akumulatoru un (3) ierīci, kurā tiek izmantots akumulators.
2. Akumulatora kasetni nedrīkst ne pārveidot, ne izjaukt. Citādi var tikt izraisīta aizdegšanās, pārmērīgs karstums vai sprādziens.
3. Ja akumulatora darbības laiks kļūva ievērojami īsāks, nekavējoties pārtrauciet to izmantot. Citādi, tas var izraisīt pārkarsējumu, uzliesmojumu vai pat sprādzienu.
4. Ja elektrolīts nonāk acīs, izskalojiet tās ar tīru ūdeni un nekavējoties griezieties pie ārsta. Tas var izraisīt redzes zaudēšanu.
5. Neradiet īssavienojumu akumulatora kasetnē:
 - (1) Nepieskarieties spailēm ar elektrību vadošiem materiāliem.
 - (2) Neuzglabājiet akumulatoru kasetni kopā ar citiem metāla priekšmetiem, tādiem kā naglas, monētas u. c.
 - (3) Nepakļaujiet akumulatora kasetni ūdens vai lietus iedarbībai.

Akumulatora īssavienojums var radīt spēcīgu strāvas plūsmu, pārkaršanu, uzliesmojumu un pat sabojāt akumulatoru.

SAGLABĀJIET ŠOS NORĀDĪJUMUS.

▲UZMANĪBU: Lietojiet tikai oriģinālos Makita akumulatorus. Lietojot akumulatorus, kurus nav ražojis uzņēmums Makita, vai pārveidotus akumulatorus, tie var uzsprāgt un izraisīt aizdegšanos, traumas un bojājumus. Šādā gadījumā arī tiks anulēta Makita ierīces un lādētāja garantija.

Ieteikumi akumulatora kalpošanas laika pagarināšanai

1. Uzlādējiet akumulatora kasetni, pirms tā ir pilnībā izlādējusies. Ja ievērojat, ka ierīces darba jauda zudusi, apturiet ierīci un uzlādējiet akumulatora kasetni.
2. Nekad neuzlādējiet pilnībā uzlādētu akumulatora kasetni. Pārmērīga uzlāde saīsina akumulatora kalpošanas laiku.
3. Uzlādējiet akumulatora kasetni istabas temperatūrā 10 °C - 40 °C. Karstai akumulatora kasetnei pirms uzlādes ļaujiet atdzist.
4. Kad akumulatora kasetne netiek izmantota, izņemiet to no ierīces vai lādētāja.
5. Uzlādējiet litija jonu akumulatora kasetni, ja to ilgstoši nelietosit (vairāk nekā sešus mēnešus).

TEHNISKĀ APKOPE

1. Šīs ierīces tehnisko apkopi drīkst veikt tikai kvalificēts remontdarbu meistars. Ja remontu vai tehnisko apkopi veic nekvalificēts personāls, var rasties traumas.
2. Veicot ierīces apkopi, izmantojiet tikai oriģinālās rezerves detaļas. Izmantojot nepiemērotas detaļas vai neievērojot apkopes norādījumus, var rasties elektriskās strāvas trieciens vai trauma.
3. Nededziniet šo ierīci pat tad, ja tā ir stipri bojāta. Akumulatori ugunī var eksplodēt. Atbrīvojieties no ierīces saskaņā ar attiecīgajiem vietējiem noteikumiem.

DETAĻU APRAKSTS

► Att.1

1	Izgaismošanas zonas maiņas poga	2	Spilgtuma indikators	3	Spilgtuma maiņas poga
4	Barošanas slēdzis	5	Akumulatora indikators	6	Pārnēsāšanas rokturis
7	Piekaramās slēdzenes atvere	8	Akumulatora vāks (XGT akumulators)	9	Vāka fiksators
10	Akumulatora vāks (LXT akumulators)	11	Pārtraucēja restartēšanas poga	12	Maiņstrāvas ieeja
13	Maiņstrāvas kontaktligzda	14	Āķis strāvas vadam	15	Atstarotājs
16	Kontaktligzdas pārsegs	17	Strāvas vads	-	-

PIEZĪME: Maiņstrāvas ieejas, maiņstrāvas kontaktligzdas un strāvas vada kontaktdakšas forma var būt atšķirīga katrā valstī.

FUNKCIJU APRAKSTS

⚠UZMANĪBU: Pirms ierīces regulēšanas vai darbības pārbaudes vienmēr pārlicinieties, ka ierīce ir izslēgta un akumulatora kasetne ir izņemta.

Akumulatora kasetnes uzstādīšana un izņemšana

⚠UZMANĪBU: Vienmēr pirms akumulatora kasetnes uzstādīšanas vai izņemšanas izslēdziet ierīci.

⚠UZMANĪBU: Ievietojot vai izņemot akumulatora kasetni, turiet cieši ierīci un akumulatora kasetni. Ja ierīci un akumulatora kasetni netur cieši, tās var izkrist no rokām un tikt sabojātas, kā arī radīt traumas.

⚠UZMANĪBU: Uzmanieties, lai pirksts(-i) neiekļūst starp ierīci un akumulatora kasetni, kad tiek ievietota akumulatora kasetne, kā arī starp ierīci un akumulatora vāku, kad aizverat akumulatora vāku.

Lai uzstādītu akumulatora kasetni, atbrīvojiet vāka fiksatoru un atveriet akumulatora vāku.

► **Att.2:** 1. Vāka fiksators 2. Akumulatora vāks

Lai uzstādītu akumulatora kasetni, salāgojiet akumulatora kasetnes mēlīti ar rievu ietvarā un iebīdīet to vietā. Ievietojiet to līdz galam, līdz tā ar klikšķi nofiksējas. Tad aizveriet akumulatora vāku.

► **Att.3:** 1. Poga 2. Akumulatora kasetne

Lai izņemtu akumulatora kasetni, izvelciet to no ierīces, vienlaikus bīdot pogu kasetnes priekšpusē.

⚠UZMANĪBU: Akumulatora kasetni vienmēr uzstādiet pilnībā. Pretējā gadījumā tā var nejauši izkrist no ierīces un savainot jūs vai apkārtni.

⚠UZMANĪBU: Neievietojiet akumulatora kasetni ar spēku. Ja kasetne neslīd ietvarā viegli, tā nav pareizi ielikta.

PIEZĪME: Lai arī ierīce darbības laikā izmanto tikai vienu akumulatora kasetni, var uzstādīt līdz četrām akumulatora kasetnēm.

Atlikušās akumulatora jaudas indikators

Tikai akumulatora kasetnēm ar indikatoru

► **Att.4:** 1. Indikatora lampas 2. Pārbaudes poga

Nospiediet akumulatora kasetnes pārbaudes pogu, lai pārbaudītu akumulatora atlikušo uzlādes līmeni. Indikatoru iedegsies uz dažām sekundēm.

Indikatora lampas			Atlikusī jauda
ledzies	Izslēgts	Mirgo	
■	□	◐	No 75% līdz 100%
■	■	□	No 50% līdz 75%
■	■	□	No 25% līdz 50%
■	□	□	No 0% līdz 25%
◐	□	□	Uzslēdziet akumulatoru.
■	■	□	Iespējama akumulatora kļūme.
□	□	■	

PIEZĪME: Reālā jauda var nedaudz atšķirties no norādītās atkarībā no lietošanas apstākļiem un apkārtējās temperatūras.

PIEZĪME: Akumulatora aizsardzības sistēmas darbības laikā mirgo pirmais (kreisais malējais) indikators.

Akumulatora indikators

Šie indikatori rāda izmantoto akumulatoru vai arī atlikušo akumulatora jaudu.

Indikatori atbilst katram akumulatoram, kā parādīts attēlā.

► **Att.5:** 1. Akumulatora indikators

Izmantotā akumulatora indikators

Ieslēdzot ierīci, iedegas uzstādīto akumulatoru indikatori.

Pēc dažām sekundēm iedegas pašlaik izmantotā akumulatora indikators.

Indikatora krāsa	Akumulatora jauda
Zaļa	Atlikusī akumulatora jauda.
Sarkana	Nav atlikušās akumulatora jaudas. (Akumulators izlādējies.)

Atlikušās akumulatora jaudas indikators

Kad izmantotais akumulators izlādējas, ierīce automātiski pārslēdzas uz citu akumulatoru.

Pārslēdzot akumulatoru, iedegas visu uzstādīto akumulatoru indikatori.

Indikatora krāsa	Akumulatora jauda
Zaļa	Atlikusī akumulatora jauda.
Sarkana	Nav atlikušās akumulatora jaudas. (Akumulators izlādējies.)

Kad visi akumulatori izlādējas, pēdējā akumulatora indikators mirgo sarkanā krāsā.

Ierīces/akumulatora aizsardzības sistēma

Ierīce ir aprīkota ar aizsardzības sistēmu. Šī sistēma automātiski izslēdz barošanu, lai pagarinātu ierīces un akumulatora darbmūžu. Ierīce automātiski pārstās darboties ekspluatācijas laikā, ja ierīci vai akumulatoru pakļaus kādam no tālāk norādītajiem apstākļiem.

Aizsardzība pret pārslodzi

Ja ierīci lieto veidā, kas tai liek patērēt pārmērīgi lielu strāvas daudzumu, tā automātiski pārstāj darboties bez iepriekšējas norādes. Tādā gadījumā izņemiet un ievietojiet akumulatora kasetni, ja izmantojat līdzstrāvas jaudu, vai piespiediet pārtraucēja restartēšanas pogu, ja izmantojat maiņstrāvas jaudu. Pēc tam ieslēdziet ierīci, lai atsāktu darbu.

► **Att.6:** 1. Pārtraucēja restartēšanas poga

Aizsardzība pret akumulatora pārmērīgu izlādi

Kad atlikusī akumulatora jauda ir zema, LED izdziest, izņemot attēlotās LED. Pēc aptuveni piecām desmit minūtēm sistēma automātiski pārtrauc strāvas padevi. Šajā gadījumā izņemiet akumulatora kasetni no ierīces un uzlādējiet to.

► **Att.7**

Paškorīģējoša konstrukcija

Ierīce var atgriezties no savērtas pozīcijas, ja leņķis ir 80 grādu vai mazāks no perpendikulāras pozīcijas. Ierīces stāvēšanas leņķis mainās atkarībā no pamatnes apstākļiem un izmantojamā barošanas avota.

► **Att.8**

Piekaramās slēdzenes atvere

Lai novērstu akumulatora kasetnes zādzību, ir pieejama piekaramās slēdzenes atvere.

► **Att.9:** 1. Piekaramās slēdzenes atvere

EKSPLUATĀCIJA

⚠UZMANĪBU: Šī ierīce ir paredzēta komerciālai lietošanai. Neizmantojiet ierīci māsaimniecībā.

Ierīces ieslēgšana/izslēgšana

Lai ieslēgtu ierīci, nospiediet barošanas slēdzi. Lai izslēgtu ierīci, vēlreiz nospiediet barošanas slēdzi.

► **Att.10:** 1. Barošanas slēdzis

PIEZĪME: Ieslēdzot ierīci, tiek lietots pēdējais iestatītais režīms.

Spilgtuma mainīšana

Kad ierīce darbojas, nospiediet spilgtuma maiņas pogu. Katru reizi nospiežot spilgtuma maiņas pogu, spilgtuma līmenis samazinās. Darbinot ar zemāko spilgtuma līmeni, tiks pāriets uz augstāko spilgtuma līmeni.

► **Att.11:** 1. Spilgtuma maiņas poga

Izgaismošanas zonas mainīšana

Kad ierīce darbojas, nospiediet izgaismošanas zonas maiņas pogu.

► **Att.12:** 1. Izgaismošanas zonas maiņas poga

Izgaismošanas zona mainās katru reizi, kad nospiežat maiņas pogu, kā attēlots.

► **Att.13**

Maiņstrāvas jaudas avota izmantošana

⚠BRĪDINĀJUMS: Neizmantojiet ierīci, ja vads vai kontaktdakša ir bojāti.

⚠BRĪDINĀJUMS: Neņemiet kontaktdakšu ar mitrām vai taukainām rokām.

⚠BRĪDINĀJUMS: Neatstājiet strāvas vadu atvienotu no ierīces, kamēr vads ir pieslēgts strāvas padevei. Mazi bērni varētu ielikt mutē strāvas pieslēgtu kontaktdakšu un gūt savainojumus.

⚠BRĪDINĀJUMS: Nelieciet strāvai pieslēgtu kontaktdakšu vai vadu mutē. Citādi var rasties elektriskās strāvas trieciens.

⚠BRĪDINĀJUMS: Raugieties, lai elektrotīkla ligzdas nominālais spriegums atbilstu ierīces spriegumam.

⚠BRĪDINĀJUMS: Izmantojamai kontaktlīgzdai jābūt zemētai.

Izmantojot ierīci ar maiņstrāvas jaudu, lietojiet ierīces komplektācija iekļauto strāvas vadu. Iespraudiet kontaktdakšu ierīces maiņstrāvas ieejā, tad iespraudiet otru galu kontaktlīgzdā.

► **Att.14:** 1. Strāvas vads 2. Kontaktlīgzdas pārsegs (maiņstrāvas ieeja) 3. Kontaktdakša (ierīcei) 4. Kontaktdakša (kontaktlīgzdai)

⚠UZMANĪBU: Vispirms iespraudiet kontaktdakšu ierīcē, tad iespraudiet otru galu kontaktlīgzdā.

⚠UZMANĪBU: Kad strāvas vads nav iesprausts, vienmēr stingri aizveriet kontaktlīgzdas pārsegu.

PIEZĪME: Pat darbinot ierīci ar līdzstrāvu, tā automātiski pārlēdzas uz maiņstrāvas jaudu, kad tiek iesprausts strāvas vads.

PIEZĪME: Maiņstrāvas jauda neuzlādē ierīcē ievietoto akumulatoru.

PIEZĪME: Maiņstrāvas ieejas, maiņstrāvas kontaktlīgzdas un strāvas vada kontaktdakšas forma var būt atšķirīga katrā valstī.

Savstarpēji savienotu ierīču lietošana

⚠UZMANĪBU: Nepievienojiet maiņstrāvas kontaktlīgzdai citu ierīci, izņemot ML010G.

⚠UZMANĪBU: Vienmēr izmantojiet ar ierīci piegādāto strāvas vadu.

⚠UZMANĪBU: Savstarpēji savienojot ierīces, nepārsniedziet maksimālo savstarpēji savienojamo ierīču skaitu, kas norādīts instrukcijā.

Izmantojot ierīci, savstarpēji savienotu ar citām ierīcēm, savienojiet tās ar strāvas vadu.

Iespraudiet kontaktdakšu tās ierīces maiņstrāvas ieejā, kura jādarbina, un tad iespraudiet otru galu ierīces maiņstrāvas kontaktlīgzdā, lai nodrošinātu strāvas padevi.

► **Att.15:** 1. Maiņstrāvas kontaktlīgzda

PIEZĪME: Izmantojot ierīces, savstarpēji savienotas, darbības, piemēram, ieslēgšana/izslēgšana, spilgtuma maiņa un izgaismošanas zonas maiņa, nav savienotas. Jādarbina katra ierīce.

Strāvas vada novietošana

Cieši aptiniet strāvas vadu ap strāvas vada āķi.

► **Att.16:** 1. Strāvas vads 2. Āķis strāvas vadam

APKOPE

⚠UZMANĪBU: Pirms ierīces pārbaudes vai apkopes vienmēr pārliecinieties, ka tā ir izslēgta un ka akumulatora kasetne ir izņemta.

IEVĒRĪBAI: Nekad neizmantojiet gazoļīnu, benzīnu, atšķaidītāju, spirtu vai līdzīgus šķidrumus. Tas var radīt izbalēšanu, deformāciju vai plaisas.

Lai saglabātu izstrādājuma DROŠU un UZTICAMU darbību, remontdarbus, apkopi un regulēšanu uzticiet veikt tikai Makita pilnvarotam vai rūpnīcas apkopes centram, un vienmēr izmantojiet tikai Makita rezerves daļas.

PAPILDU PIEDERUMI

⚠ UZMANĪBU: Šādi piederumi un papildierīces tiek ieteiktas lietošanai ar šajā rokasgrāmatā aprakstīto Makita darbarīku. Izmantojot citus piederumus vai papildierīces, var tikt radīta traumu gūšanas bīstamība. Piederumu vai papildierīci izmantojiet tikai paredzētajam mērķim.

Ja jums vajadzīga palīdzība vai precīzāka informācija par šiem piederumiem, vērsieties savā tuvākajā Makita apkopes centrā.

- Makita oriģinālais akumulators un lādētājs

PIEZĪME: Daži sarakstā norādītie izstrādājumi var būt iekļauti instrumenta komplektācijā kā standarta piederumi. Tie dažādās valstīs var būt atšķirīgi.

SPECIFIKACIJOS

Modelis:		ML010G
Nominali įtampa	Kint. sr.	100–240 V, 50/60 Hz
	Nuol. sr.	14,4 / 18 / 36–40 V maks.
Šviesos srautas (Kai įjungti visi šviesos diodai)		5 500 lm / 3 000 lm / 1 500 lm
Darbo laikas (Su BL4080F (2 vnt.) ir BL1860B (2 vnt.), įjungti visi šviesos diodai)		Mazdaug 15,0 valandų (5 500 lm) Mazdaug 52,0 valandos (1 500 lm)
Didžiausias tarpusavyje sujungtų prietaisų skaičius		8
Eksploatacijos temperatūra		0 °C–40 °C
Sandėliavimo temperatūra		-20 °C–60 °C
Matmenys (I x P x A)		490 mm x 490 mm x 814 mm
Grynavis svoris (Be akumulatoriaus kasetės ir maitinimo kabelio)		14,1 kg
Apsaugos laipsnis		NS: IP54 (tik maitinant akumuliatoriumi) Kintamosios elektros srovės: IP20

- Atlikame tęsinius tyrimus ir nuolat tobuliname savo gaminius, todėl čia pateikiamos specifikacijos gali būti keičiamos be įspėjimo.
- Skirtingose šalyse specifikacijos gali skirtis.
- Darbo laikai yra apytiksliai ir priklauso nuo akumulatoriaus tipo, įkrovos būsenos ir naudojimo sąlygų.

Tinkama akumulatoriaus kasetė ir (arba) įkroviklis

Akumulatoriaus kasetė	Nuol. sr. 14,4 V modelis	BL1415N / BL1430B / BL1460B
	Nuol. sr. 18 V modelis	BL1815N / BL1820B / BL1830B / BL1840B / BL1850B / BL1860B
	Nuol. sr. 36–40 V maks. modelis	BL4020 / BL4025 / BL4040 / BL4050F / BL4080F
Įkroviklis	Nuol. sr. 14,4 V modelis	DC18RC / DC18RD / DC18RE / DC18SD / DC18SE / DC18SF / DC18SH / DC18WC
	Nuol. sr. 18 V modelis	
	Nuol. sr. 36–40 V maks. modelis	DC40RA / DC40RB / DC40RC

- Atsižvelgiant į gyvenamosios vietos regioną, kai kurios pirmiau nurodytos akumulatoriaus kasetės ir įkrovikliai gali būti neprieinami.

⚠️ ĮSPĖJIMAS: Naudokite tik akumulatoriaus kasetes ir įkroviklius, kurie nurodyti anksčiau. Naudojant bet kurias kitas akumulatoriaus kasetes ir įkroviklius, gali kilti sužeidimo ir gaisro pavojus.

Simboliai

Toliau yra nurodyti simboliai, kurie gali būti naudojami įrangai. Prieš naudodami įsitikinkite, kad suprantate jų reikšmę.



Perskaitykite instrukcijų vadovą.







Taikoma tik ES šalims

Kadangi įrangoje yra pavojingų komponentų, panaudota elektrinė ir elektroninė įranga, akumulatoriai ir baterijos gali turėti neigiamo poveikio aplinkai ir žmonių sveikatai.

Nešalinkite elektros ir elektroninių prietaisų ar baterijų kartu su buitinėmis atliekomis! Pagal Europos direktyvą dėl elektros ir elektroninės įrangos atliekų bei akumuliatorių ir baterijų ir panaudotų akumuliatorių ir baterijų bei jos pritaikymą nacionaliniams įstatymams, panaudota elektros ir elektroninė įranga, baterijos ir akumulatoriai turi būti surenkami atskirai ir pristatomi į atskirą buitinių atliekų surinkimo punktą, kuris veikia pagal aplinkos apsaugos taisykles. Tai rodo perbrauktas konteinerio ant ratukų simbolis, pateiktas ant įrangos.



Būkite itin atsargūs ir dėmesingi.

	Optinis spinduliavimas (UV ir IR). Iki minimumo sumažinkite poveikį akims ir odai.
	Nežiūrėkite į veikiančią lempą.
	Naudokite atitinkamą ekranavimą arba akių apsaugos priemones.
	Nenaudokite prietaiso lyjant, sningant, drėgnoje arba šlapioje aplinkoje, kai jis maitinamas kintamąja srove.
	Išjungiklio gražinimo į darbinę būseną mygtukas.

Pastaba

Šiame gaminyje yra <C> ir <D> klasių energetinio efektyvumo šviesos šaltinių.

Elektros energijos tiekimas

Įrenginiui turi būti tiekiamas tokios įtampos elektros energija, kaip nurodyta duomenų lentelėje; įrenginys veikia tik su vienfaze kintamąja srove. Kad žmogus, dirbantis su įrenginiu, nepatirtų elektros smūgio, darbo metu įrenginys turi būti įžemintas. Naudokite tik tai trijų gyslų ilginamuosius laidus su įžemintais trišakiais kištukais ir trijų polių kištukinius lizdus, kuriems tinka įrenginio kištukas.

SAUGOS ĮSPĖJIMAI

SVARBIOS SAUGOS INSTRUKCIJOS

ĮSPĖJIMAS: Perskaitykite visus saugos įspėjimus ir visą instrukciją. Nesilaikydami toliau pateiktų įspėjimų ir instrukcijų galite patirti elektros smūgį, gaisrą ir (arba) sunkų sužeidimą.

PERSKAITYKITE VISUS SAUGOS NURODYMUS IR LAIKYKITĖS JŲ.

1. Kai prietaiso nenaudojate, visada jį išjunkite ir ištraukite kištuką iš elektros lizdo / iš prietaiso išimkite akumuliatoriaus kasetę.
2. Neuždenkite lempos ir neužiškite prietaiso ventiliacinių angų skuduru, kartono gabalu ir pan. Tai padarius, gali kilti gaisras.
3. Nenaudokite prietaiso lyjant, sningant, drėgnoje arba šlapioje aplinkoje, kai jis maitinamas kintamąja srove.
4. Saugokite prietaisą nuo smarkaus lietaus ir snigio. Niekada neplaukite jo vandeniu. Priešingu atveju į prietaisą gali patekti vandens ir sutrikdyti jo veikimą.
5. Prietaiso nenaudokite sprogoje aplinkoje, pavyzdžiui, ten, kur yra degių skysčių, dujų arba dulkių.
6. Prietaiso kištukai privalo atitikti lizdą. Niekada niekaip neperdarinėkite kištukų. Naudojant neperdarytus kištukus ir juos atitinkančius lizdus, sumažės nutrenkimo elektra pavojus.
7. Naudodami prietaisą, venkite liestis prie įžemintų paviršių, pavyzdžiui, vamzdžių, radiatorių, mikrobangų krosnelių ar šaldytuvų. Kai jūsų kūnas yra įžemintas, padidėja nutrenkimo elektra pavojus.

8. Nepiktnaudžiaukite elektros laidu. Laido nenaudokite prietaisui nešti, patraukti ar kištukui iš lizdo ištraukti. Saugokite laidą nuo karščio, alyvos, aštrių kraštų ir judančių dalių. Pažeisti arba supainioti laidai padidina elektros smūgio riziką.
9. Pažeidus išorinį lankštų kabelį ar šio šviestuvo laidą, jį reikia pakeisti specialiu laidu arba tik iš gamintojo ar techninės priežiūros atstovo gautu laidu.
10. Nežiūrėkite tiesiai į šviesos šaltinį.
11. Nelaikykite kištuko šlapiomis ar ribaluotomis rankomis.
12. Prietaisą visada statykite ant lygaus ir stabilaus paviršiaus. Antraip jis gali nukristi ir gali įvykti nelaimingas atsitikimas.
13. Prietaisą visuomet statykite vertikaliai.
14. Šio šviestuvo šviesos šaltinis nėra keičiamas. Pasibaigus šviesos šaltinio eksploatacijos laikotarpiui, reikia pakeisti visą apšvietimo įrenginį.
15. Nepalikite maitinimo laido atjungto nuo prietaiso, kol jis yra prijungtas prie elektros tinklo lizdo. Taip elgiantis, gali nutrenkti elektra.
16. Nešiojimui skirtos rankenos nenaudokite jokių kitų tikslu, pavyzdžiui, prietaisui pakabinti.
17. Saugokite prietaisą nuo kibirkščių ar korozinės atmosferos ir pan.
18. Saugokite prietaisą nuo smūgių. Grįždamas į stačią padėtį iš pakreipimo padėties, prietaisas gali atsitrūkti į žmogų ir sužaloti.

Saugos įspėjimai dėl akumuliatorinio prietaiso naudojimo

Akumuliatorinio prietaiso naudojimas ir priežiūra

1. Pasirūpinkite, kad netyčia neįjungtumėte įrankio. Prieš įjungdami prie akumuliatoriaus, prieš paimdami ar nešdami prietaisą, visuomet patikrinkite, ar išjungtas jo jungiklis. Nešant prietaisą uždėjus pirštą ant jo jungiklio arba įjungiant įrankį į elektros tinklą, kai jo jungiklis yra įjungtas, gali įvykti nelaimingas atsitikimas.
2. Prieš atlikdami bet kokius reguliavimo, priedų keitimo arba paruošimo sandėliuoti darbus, atjunkite prietaisą nuo akumuliatoriaus. Tokios atsargumo priemonės sumažina riziką atsitiktinai įjungti prietaisą.
3. Įkraukite naudodami tik gamintojo nurodytą įkroviklį. Įkroviklis, kuris tinka vienam akumuliatorių tipui įkrauti, gali kelti gaisro pavojų, jei bus naudojamas su kitų tipų akumuliatoriais.
4. Prietaisą naudokite tik su specialiai jiems skirtais akumuliatoriais. Naudojant bet kurį kitą akumuliatorių, gali kilti sužeidimo ir gaisro pavojus.
5. Kai akumuliatorius nėra naudojamas, laikykite jį toliau nuo kitų metalinių daiktų, pavyzdžiui, popieriaus sąvaržėlių, monetų, raktų, vinių, varžtų ir kitų mažų metalinių daiktų, dėl kurių gali kilti trumpasis jungimas tarp kontaktų. Akumuliatorių kontaktų trumpasis jungimas gali būti nudegimų arba gaisro priežastimi.
6. Netinkamai naudojant iš akumuliatoriaus gali ištekėti skysčio. Venkite sąlyčio su juo. Jei sąlytis atsitiktinai įvyko, gausiai nuplaukite vandeniu. Jei skysčio pateko į akis, kreipkitės į gydytoją. Iš akumuliatoriaus išbėgęs skystis gali sudirginti arba nudeginti odą.

- Nenaudokite sugedusio ar perdaryto akumuliatoriaus arba prietaiso.** Sugadinti arba modifikuoti akumuliatoriai gali veikti neįprastai, todėl gali kilti gaisras, sprogimas arba sužalojimo rizika.
- Akumuliatorių ar prietaisą saugokite nuo ugnies ar pernelyg aukštos temperatūros.** Dėl ugnies ar 130 °C viršijančios temperatūros gali kilti sprogimas.
- Laikykitės visų įkrovimo nurodymų ir nekraukite akumuliatoriaus ar prietaiso, kai temperatūra neatitinka instrukcijoje nurodyto temperatūros intervalo.** Netinkamai įkraunant arba įkraunat esant kitam nei nustatytas temperatūros intervalas, gali būti sugadintas akumuliatorius ar padidėti gaisro rizika.
- Tegu techninę priežiūrą atlieka kvalifikuotas remonto meistras, naudodamas tik identiškas atsargines dalis.** Tai užtikrina, kad gaminys liks saugus naudoti.
- Nemodifikuokite ar nebandykite remontuoti prietaiso arba akumuliatoriaus, jei tai nėra nurodyta naudojimo ir priežiūros instrukcijoje.**
- Kai išmetate akumuliatoriaus kasetę, išimkite ją iš prietaiso ir išmeskite saugioje vietoje.** Vadovaukitės vietos reglamentais dėl akumuliatorių išmetimo.
- Baterijas naudokite tik su „Makita“ nurodytais gaminiiais.** Baterijas įdėjus į netinkamus gaminius gali kilti gaisras, gaminys pernelyg kaisti, kilti sprogimas arba pratekėti elektrolitas.
- Jei prietaisas bus ilgą laiką nenaudojamas, iš jo būtina išimti akumuliatorių.**
- Darbo metu ir po darbo akumuliatoriaus kasetę gali būti įkaitusi ir dėl to nudeginti.** Imdami akumuliatoriaus kasetes, būkite atsargūs.
- Tuoju pat po naudojimo nelieskite prietaiso, nes jis gali būti įkaitęs tiek, kad nudegins.**
- Nelieskite, kad į akumuliatoriaus kasetės gnybtus, angas ir griovelius patektų drožlių, dulkių ar žemių.** Dėl to prietaiso akumuliatoriaus kasetė gali imti prastai veikti ar sugesti.
- Jeigu prietaisas nėra pritaikytas naudoti šalia aukštos įtampos elektros linijų, akumuliatoriaus kasetės nenaudokite šalia aukštos įtampos elektros linijų.** Dėl to prietaiso ar akumuliatoriaus kasetės veikimas gali sutrikti arba jie gali sugesti.
- Laikykite akumuliatorių vaikams nepasiekiamoje vietoje.**

Svarbios saugos instrukcijos, taikomos akumuliatoriaus kasetei

- Prieš naudodami akumuliatoriaus kasetę, perskaitykite visas instrukcijas ir perspėjimus ant (1) akumuliatorių įkroviklio, (2) akumuliatorių ir (3) akumuliatorių naudojančio gaminio.**
- Neardykite ar nekeiskite akumuliatoriaus kasetės.** Dėl to ji gali užsidegti, per daug įkaisti arba sprogti.
- Jei įrankio darbo laikas žymiai sutrumpėjo, nedelsdami nutraukite darbą su įrankiu.** Tai gali kelti perkaitimą, nudegimų ar net sprogimo pavojų.
- Jei elektrolitas pateko į akis, plaukite jas tyru vandeniu ir nedelsdami kreipkitės į gydytoją.** Gali kilti regėjimo praradimo pavojus.
- Neužtrumpinkite akumuliatoriaus kasetės:**
 - Nelieskite kontaktų degiomis medžiagomis.**
 - Venkite laikyti akumuliatoriaus kasetę kartu su kitais metaliniais daiktais, pavyzdžiui, vinimis, monetomis ir pan.**
 - Saugokite akumuliatoriaus kasetę nuo vandens ir lietaus.**

Trumpasis jungimas akumuliatoriuje gali sukelti stiprią srovę, perkaitimą, galimus nudegimus ar net akumuliatoriaus gedimą.

- Nelaikykite ir nenaudokite prietaiso ir akumuliatoriaus kasetės vietose, kur temperatūra gali pasiekti ar viršyti 50 °C (122 °F).**
- Nedeginkite akumuliatoriaus kasetės, net jei yra stipriai pažeista ar visiškai susidėvėjusi.** Ugnyje akumuliatoriaus kasetė gali sprogti.
- Akumuliatoriaus kasetės nekalkite, nepjaustykite ir nemėtykite, į ją netrankykite kietu daiktu.** Taip elgiantis, ji gali užsidegti, per daug įkaisti arba sprogti.
- Nenaudokite pažeisto akumuliatoriaus.**
- Įdėtoms ličio jonų akumuliatoriams taikomi Pavojingų prekių teisės akto reikalavimai.** Komeracinis transportas, pvz., trečiųjų šalių, prekių vežimo atstovų, turi laikytis specialaus reikalavimo ant pakuotės ir ženklavimo. Norėdami paruošti siūstiną prekę, pasitarkite su pavojingų medžiagų specialistu. Be to, laikykitės galimai išsamesnių nacionalinių reglamentų. Užklijuokite juosta arba padenkite atvirus kontaktus ir supakuokite akumuliatorių taip, kad jį pakuotėje nejudėtų.

SAUGOKITE ŠIAS INSTRUKCIJAS.

⚠ PERSPĖJIMAS: Naudokite tik originalų „Makita“ akumuliatorių. Neoriginalaus „Makita“ arba pakeisto akumuliatoriaus naudojimas gali nulemti gaisrą, asmens sužalojimą ir pažeidimą. Tai taip pat panaikina „Makita“ suteikiamą „Makita“ prietaiso ir įkroviklio garantiją.

Patarimai, ką daryti, kad akumuliatorius veiktų kuo ilgiau

- Įkraukite akumuliatoriaus kasetę prieš jai visiškai išsikraunant.** Visuomet nustokite naudoti prietaisą ir pakraukite akumuliatoriaus kasetę, kai pastebite, kad prietaiso galia sumažėjo.
- Niekada nekraukite iki galo įkrautos akumuliatoriaus kasetės.** Perkraunant trumpėja akumuliatoriaus eksploatacijos laikas.
- Akumuliatoriaus kasetę kraukite esant kambario temperatūrai 10 - 40 °C.** Prieš pradėdami krauti, leiskite įkaitusiai akumuliatoriaus kasetei atvėsti.
- Kai akumuliatoriaus kasetės nenaudojate, ją išimkite iš prietaiso ar įkroviklio.**
- Įkraukite akumuliatoriaus kasetę, jei jos nenaudojate ilgą laiką (ilgiau nei šešis mėnesius).**

TECHNINĖ PRIEŽIŪRA

- Šio prietaiso techninę priežiūrą turi atlikti tik kvalifikuoti remonto centro darbuotojai. Techninę priežiūrą ar remonto darbus atliekant ne kvalifikuotiems darbuotojams kyla sužalojimo pavojus.
- Atlikdami šio prietaiso techninę priežiūrą, naudokite tik identiškas atsargines dalis. Naudojant nepatvirtintas dalis ar nesilaikant techninės priežiūros instrukcijų gali kilti elektros smūgio ar sužalojimo pavojus.
- Šio prietaiso nedeginkite, net jei jis labai pažeistas. Ugnyje akumuliatoriai gali sprogti. Prietaisą šalinkite pagal vietinius reglamentus.

DALIŲ APRAŠYMAS

► Pav.1

1	Apšvietimo zonos keitimo mygtukas	2	Šviesumo indikatorius	3	Šviesumo keitimo mygtukas
4	Maitinimo jungiklio mygtukas	5	Akumuliatoriaus indikatorius	6	Nešti skirta rankena
7	Pakabinamosios spynos ąsa	8	Akumuliatoriaus skyriaus dangtelis (XGT akumuliatorius)	9	Dangtelio fiksatorius
10	Akumuliatoriaus skyriaus dangtelis (LXT akumuliatorius)	11	Išjungiklio grąžinimo į darbinę būseną mygtukas	12	Kintamosios elektros srovės įėjimo lizdas
13	Kintamosios elektros srovės išėjimo lizdas	14	Kablys maitinimo laidui	15	Atšvaitas
16	Lizdo dangtelis	17	Maitinimo kabelis	-	-

PASTABA: Kintamosios srovės įvado, išvado ir maitinimo kabelio kištuko forma priklauso nuo valstybės.

VEIKIMO APRAŠYMAS

▲ PERSPĖJIMAS: Prieš pradėdami reguliuoti prietaisą arba tikrinti jo veikimą, visuomet būtina išjungite prietaisą ir išimkite akumuliatoriaus kasetę.

Akumuliatoriaus kasetės uždėjimas ir nuėmimas

▲ PERSPĖJIMAS: Prieš įdėdami arba išimdami akumuliatoriaus kasetę, visada išjunkite prietaisą.

▲ PERSPĖJIMAS: Įdėdami arba išimdami akumuliatoriaus kasetę, tvirtai laikykite prietaisą ir akumuliatoriaus kasetę laikysite netvirtai, jie gali išslysti iš jūsų rankų, todėl prietaisas ir akumuliatoriaus kasetė gali būti sugadinti, o naudotojas sužalotas.

▲ PERSPĖJIMAS: Neprispauskite pirštų tarp akumuliatorių kasetės ir prietaiso (kai įdedate kasetę) arba tarp prietaiso ir akumuliatoriaus skyriaus dangtelio (kai uždarote dangtelį).

Norėdami įdėti akumuliatoriaus kasetę, pirmiausia atpalaiduokite dangtelio fiksatorių ir po to pakelkite akumuliatoriaus skyriaus dangtelį.

► **Pav.2:** 1. Dangtelio fiksatorius 2. Akumuliatoriaus skyriaus dangtelis

Jei norite įdėti akumuliatoriaus kasetę, ant akumuliatoriaus kasetės esančių liežuvėlių sutapdinkite su korpuso esančiu grioveliu ir įstumkite į jai skirtą vietą. Įstatykite iki pat galo, kad spragtelėdama užsifikuotų.

Tada uždarykite akumuliatoriaus skyriaus dangtelį.

► **Pav.3:** 1. Mygtukas 2. Akumuliatoriaus kasetė

Jei norite išimti akumuliatoriaus kasetę, ištraukite ją iš prietaiso, stumdami mygtuką, esančią kasetės priekyje.

▲ PERSPĖJIMAS: Akumuliatoriaus kasetę visuomet įstatykite iki pat galo. Kitaip ji gali atsitiktinai iškristi iš prietaiso ir sužeisti jus arba aplinkinius žmones.

▲ PERSPĖJIMAS: Nekiškite akumuliatoriaus kasetės jėga. Jeigu kasetė sunkiai lenda, ją kišate netinkamai.

PASTABA: Įdėti galima iki 4 akumuliatorių kasečių, tačiau prietaiso maitinimui naudojama tik viena akumuliatoriaus kasetė.

Likusias akumuliatoriaus galios rodymas

Tik akumuliatoriaus kasetėms su indikatoriumi

► **Pav.4:** 1. Indikatorijų lemputės 2. Tikrinimo mygtukas

Paspauskite akumuliatoriaus kasetės tikrinimo mygtuką, kad būtų rodoma likusi akumuliatoriaus energija. Maždaug trims sekundėms užsidegs indikatorijų lemputės.

Indikatorijų lemputės			Likusi galia
Šviečia	Nešviečia	Blyksi	
			75 - 100 %
			50 - 75 %
			25 - 50 %
			0 - 25 %
			Įkraukite akumuliatorių.
			Galimai įvyko akumuliatoriaus veikimo triktis.

PASTABA: Rodmuo gali šiek tiek skirtis nuo faktinės energijos lygio – tai priklauso nuo naudojimo sąlygų ir aplinkos temperatūros.

PASTABA: Veikiant akumuliatoriaus apsaugos sistemai ims mirksėti pirmoji (toliausiai kairėje) indikatoriaus lemputė.

Akumulatoriaus indikatorius

Šis indikatorius rodo, kuris akumulatorius naudojamas arba kiek akumuliatoriuje liko energijos. Indikatoriai atitinka kiekvieną akumuliatorių, kaip parodyta paveikslėlyje.

► **Pav.5:** 1. Akumulatoriaus indikatorius

Naudojamo akumulatoriaus indikacija

Ijungiant prietaisą, ima šviesti įdėtų akumuliatorių indikatoriai. Po kelių sekundžių įsijungia šiuo metu naudojamo akumulatoriaus indikatorius.

Indikatoriaus spalva	Akumulatoriaus talpa
Žalia	Akumuliatoriuje liko energijos.
Raudona	Akumulatorius išseko. (Akumuliatoriuje baigėsi energija)

Akumuliatoriuje likusios energijos indikacija

Išsekus naudojamam akumuliatoriui, prietaisas automatiškai persijungia į kitą akumuliatorių.

Perjungiant akumuliatorių, ima šviesti visi įstatyti akumuliatorių indikatoriai.

Indikatoriaus spalva	Akumulatoriaus talpa
Žalia	Akumuliatoriuje liko energijos.
Raudona	Akumulatorius išseko. (Akumuliatoriuje baigėsi energija)

Išsekus visiems akumuliatoriams, paskutinio akumulatoriaus indikatorius ima mirksėti raudona spalva.

Prietaiso / akumulatoriaus apsaugos sistema

Prietaise įrengta apsaugos sistema. Kad prietaisas ir akumulatorius ilgiau tarnautų, ši sistema automatiškai atjungia maitinimą. Prietaisas automatiškai išsijungs darbo metu susidarius vienai iš toliau nurodytų prietaiso arba akumulatoriaus darbo sąlygų.

Apsauga nuo perkrovos

Kai prietaisas naudojamas taip, kad neįprastai padidėja naudojama elektros srovė, jis automatiškai sustoja be jokių indikacijų. Tokiu atveju, kai naudojate nuolatinę srovę, išimkite ir vėl įdėkite akumulatoriaus kasetę, o kai naudojate kintamąją srovę, nuspauskite išjungiklio grąžinimo į darbinę būseną mygtuką. Tada vėl įjunkite prietaisą.

► **Pav.6:** 1. Išjungiklio grąžinimo į darbinę būseną mygtukas

Apsauga nuo visiško išekvojimo

Kai likusi akumulatoriaus galia tampa maža, užgesta visi šviesos diodai, išskyrus tuos, kurie nurodyti paveikslėlyje. Maždaug po penkių-dešimties minučių, sistemos maitinimas automatiškai išsijungia. Tokiu atveju iš prietaiso išimkite akumulatoriaus kasetę ir įkraukite ją.

► **Pav.7**

Išsitiesinanti konstrukcija

Pakreiptas prietaisas gali pats išsitiesinti, jei kampas neviršija 80 laipsnių nuo stačios padėties. Prietaiso stovėjimo kampas priklauso nuo pagrindo ir naudojamo maitinimo šaltinio.

► **Pav.8**

Pakabinamosios spynos ąsa

Kad akumuliatoriai būtų apsaugoti nuo vagystės, yra įrengta pakabinamajai spynai skirta ąsa.

► **Pav.9:** 1. Pakabinamosios spynos ąsa

NAUDOJIMAS

⚠PERSPĖJIMAS: Šis prietaisas yra skirtas komerciniam naudojimui. Prietaiso nenaudokite buitėje.

Prietaiso įjungimas / išjungimas

Norėdami įjungti prietaisą, paspauskite maitinimo jungiklio mygtuką. Norėdami išjungti prietaisą, maitinimo jungiklio mygtuką paspauskite dar kartą.

► **Pav.10:** 1. Maitinimo jungiklio mygtukas

PASTABA: Šis prietaisas įsijungia paskutinę nuostatą atitinkančiu režimu.

Šviesumo keitimas

Veikiant prietaisui, paspauskite šviesumo keitimo mygtuką. Su kiekvienu mygtuko paspaudimu, šviesumas sumažėja. Esant mažiausiam šviesumui, vėl bus grįžtama prie didžiausio šviesumo.

► **Pav.11:** 1. Šviesumo keitimo mygtukas

Apšvietimo zonos keitimas

Veikiant prietaisui, paspauskite apšvietimo zonos keitimo mygtuką.

► **Pav.12:** 1. Apšvietimo zonos keitimo mygtukas

Spaudinėjant apšvietimo zonos keitimo mygtuką, apšvietimo zona keičiasi taip, kaip parodyta paveikslėlyje.

► **Pav.13**

Naudojimas su kintamosios elektros srovės šaltiniu

⚠ JSPĖJIMAS: Niekada nenaudokite prietaiso, kai pažeistas laidas ar kištukas.

⚠ JSPĖJIMAS: Nelaikykite kištuko šlapiomis ar riebaluotomis rankomis.

⚠ JSPĖJIMAS: Nepalikite maitinimo laido atjungto nuo prietaiso, kol jis yra prijungtas prie elektros tinklo. Maži vaikai gali įsikišti kištuką su srove į burną ir susižeisti.

⚠ JSPĖJIMAS: Nedėkite kištuko arba laido, kuriuo teka srovė, į burną. Taip elgiantis, gali nutrenkti elektra.

⚠ JSPĖJIMAS: Įsitikinkite, kad elektros tinklo įtampa atitinka prietaiso maitinimo įtampą.

⚠ JSPĖJIMAS: Elektros tinklo lizdas turi būti įžemintas.

Prietaisą maitindami kintamąją elektros srovę, naudokite prietaiso komplekte esantį maitinimo laidą.

Iš pradžių įstatykite kištuką į prietaiso kintamosios srovės įėjimo lizdą ir po to į elektros tinklo lizdą.

► **Pav.14:** 1. Maitinimo laidas 2. Lizdo dangtelis (kintamosios srovės įėjimas) 3. Kištukas (skirtas prietaisui) 4. Kištukas (skirtas elektros tinklo lizdui)

⚠ PERSPĖJIMAS: Iš pradžių įstatykite kištuką į prietaisą ir po to į elektros tinklo lizdą.

⚠ PERSPĖJIMAS: Kai maitinimo laidas neprijungtas, lizdas turi būti gerai uždengtas.

PASTABA: Net jei prietaisą maitinate nuolatine elektros srove, prijungus maitinimo laidą, prietaisas automatiškai pradeda naudoti kintamąją elektros srovę.

PASTABA: Kintamoji elektros srovė nekrauna į prietaisą įdėto akumuliatoriaus.

PASTABA: Kintamosios srovės įvado, išvado ir maitinimo kabelio kištuko forma priklauso nuo valstybės.

Naudojimas sujungus tarpusavyje

⚠ PERSPĖJIMAS: Prie kintamosios srovės elektros išėjimo lizdo galima jungti tik prietaisą ML010G.

⚠ PERSPĖJIMAS: Visuomet naudokite su prietaisu pateiktą maitinimo laidą.

⚠ PERSPĖJIMAS: Tarpusavyje sujunkite ne daugiau galimų tarpusavyje jungti prietaisų nei nurodyta instrukcijoje.

Prietaisą su kitais prietaisais junkite maitinimo kabeliu. Iš pradžių kištuką įstatykite į prietaiso, kurį maitinsite, kintamosios elektros srovės įėjimo lizdą, ir po to kitą galą – į maitinančio prietaiso kintamosios elektros srovės išėjimo lizdą.

► **Pav.15:** 1. Kintamosios elektros srovės išėjimo lizdas

PASTABA: Naudojant tarpusavyje sujungtus prietaisus, tokios operacijos, kaip įjungimas / išjungimas, šviesumo keitimas ir apšvietimo zonos keitimas, nėra susietos. Kiekvieną prietaisą reikia valdyti atskirai.

Maitinimo laido laikymas

Maitinimo laidą tvirtai apvyniokite aplink maitinimo laido kabelius.

► **Pav.16:** 1. Maitinimo laidas 2. Kablys maitinimo laidui

TECHNINĖ PRIEŽIŪRA

⚠ PERSPĖJIMAS: Visuomet įsitikinkite, kad prietaisas yra išjungtas, atjungtas, o akumuliatoriaus kasetė yra nuimta, prieš atlikdami apžiūrą ir techninę priežiūrą.

PASTABA: Niekada nenaudokite gazolino, benzino, tirpiklio, spirito arba panašių medžiagų. Gali atsirasti išblukimų, deformacijų arba įtrūkimų.

Kad gaminys būtų SAUGUS ir PATIKIMAS, jį taisyti, apžiūrėti ar vykdyti bet kokią kitą priežiūrą ar derinimą turi įgaliojasis kompanijos „Makita“ techninės priežiūros centras; reikia naudoti tik kompanijos „Makita“ pagamintas atsargines dalis.

PASIRENKAMI PRIEDAI

⚠ PERSPĖJIMAS: Šiuos papildomus priedus arba įtaisus rekomenduojama naudoti su šioje instrukcijoje nurodytu „Makita“ bendrovės įrankiu. Naudojant bet kokius kitus papildomus priedus arba įtaisus, gali kilti pavojus sužeisti žmones. Naudokite tik nurodytam tikslui skirtus papildomus priedus arba įtaisus.

Jeigu norite daugiau sužinoti apie tuos priedus, kreipkitės į artimiausią „Makita“ techninės priežiūros centrą.

- Originalus „Makita“ akumuliatorius ir įkroviklis

PASTABA: Kai kurie sąraše esantys priedai gali būti pateikti įrankio pakuotėje kaip standartiniai priedai. Jie įvairiose šalyse gali skirtis.

TEHNILISED ANDMED

Mudel:		ML010G
Nimipinge	Vahelduvvool	100 V – 240 V, 50/60 Hz
	Alalisvool	14,4 V / 18 V / 36–40 V max
Valgusvoog (Kõik LED-id põlevad)		5 500 lm / 3 000 lm / 1 500 lm
Tööaeg (Mudelitel BL4080F x2 ja BL1860B x2, kõik LED-id põlevad)		umbes 15,0 tundi (5 500lm) umbes 52,0 tundi (1 500lm)
Omavahel ühendatavate seadmete piirarv		8
Töötemperatuur		0 °C – 40 °C
Hoiundamise temperatuur		-20 °C – 60 °C
Mõõtmed (P × L × K)		490 mm × 490 mm × 814 mm
Netokaal (Ilma akukasseti ja toitejuhtmeta)		14,1 kg
Kaitseaste		Alalisvool: IP54 (ainult akukomplekti toitel) Vahelduvvool: IP20

- Meie pideva uuringu- ja arendusprogrammi tõttu võidakse tehnilisi andmeid muuta ilma sellest ette teatamata.
- Tehnilised andmed võivad riigiti erineda.
- Tööajad on ligikaudsed ning võivad erineda olenevalt aku tüübist, laadimise olekust ja kasutustingimustest.

Sobiv akukasset ja laadija

Akukasset	Alalisvool 14,4 V mudel	BL1415N / BL1430B / BL1460B
	Alalisvool 18 V mudel	BL1815N / BL1820B / BL1830B / BL1840B / BL1850B / BL1860B
	Alalisvool 36–40 V max mudel	BL4020 / BL4025 / BL4040 / BL4050F / BL4080F
Laadija	Alalisvool 14,4 V mudel	DC18RC / DC18RD / DC18RE / DC18SD / DC18SE / DC18SF / DC18SH / DC18WC
	Alalisvool 18 V mudel	DC18RC / DC18RD / DC18RE / DC18SD / DC18SE / DC18SF / DC18SH / DC18WC
	Alalisvool 36–40 V max mudel	DC40RA / DC40RB / DC40RC

- Mõned eespool loetletud akukassetid ja -laadijad ei pruugi olla teie riigis saadaval.

⚠ HOIATUS: Kasutage ainult ülalpool loetletud akukasseid ja laadijaid. Muude akukassetide ja laadijate kasutamine võib tekitada vigastusi ja/või tulekahju.

Sümbolid

Alljärgnevalt kirjeldatakse tingimärke, mida võidakse seadmel kasutada. Enne seadme kasutamist tehke endale selgeks nende tähendus.



Lugege juhendit.



Ainult EL-i riikide puhul
Seadmes sisalduvate ohtlike osade tõttu võivad elektri- ja elektroonikaseadmete jäätmed, akud ja patareid avaldada negatiivset mõju keskkonnale ja inimeste tervisele.
Elektri- ja elektroonikaseadmeid ega akusid ei tohi kõrvaldada koos olmejäätmetega!
Euroopa elektri- ja elektroonikaseadmete jäätmete, akude ja patareide ning nende jäätmete direktiivi ja riiklikku õigusesse ülevõtmise kohaselt tuleb elektri- ja elektroonikaseadmete, akude ja patareide jäätmed koguda eraldi ning viia eraldiseisvasse olmejäätmete kogumispunkti, mis tegutseb kooskõlas keskkonnakaitse eeskirjadega. Sellele osutab seadmele paigaldatud läbikriipsutatud ratastega prügikasti sümbol.



Olge äärmiselt ettevaatlik ja tähelepanelik.



Optiline kiirgus (UV ja IR).
Hoidke kokkupuudet silmade või nahaga miinimumini.



Ärge vaadake töötava lambi sisse.



Kasutage sobivat varjestust või silmakaitset.



Ärge kasutage seadet vahelduvvooluga vihma, lume, niiskuse ega märgade tingimuste korral.



Kaitseüliti taaskäivitusnupp.

Märkus

See toode sisaldab energiatõhususe klassi <C> ja <D> valgusallikaid.

Toide

Tööriista võib ühendada ainult selle andmesildil näidatud pingele vastava pingega toiteallikaga ning seda saab kasutada ainult ühefaasilisel vahelduvvoolutoitel. See tööriist peab kasutuses oleku ajal olema maandatud, et kaitsta tööriista kasutajat elektrilöögi saamise eest. Kasutage ainult kolmejuhtmelisi pikendusjuhtmeid, millel on kolmeharulised maandusega pistikud ja kolmepooluselised pistikupesad, millesse tööriista toitejuhtme pistik sobib.

OHUTUSHOIATUSED

TÄHTSAD OHUTUSJUHISED

⚠ HOIATUS: Lugege läbi kõik ohutushoiatused ja juhtnõu. Hoiatuste ja juhtnõude mittejärgmine võib põhjustada elektrilööki, tulekahju ja/või tõsiseid vigastusi.

LUGEGE JA JÄRGIGE OHUTUSJUHISEID.

1. Kui seadet ei kasutata, lülitage see alati välja ja lahutage vooluvõrgust / eemaldage akukassett tööriista küljest.
2. **Ärge katke lampi ega ummistage seadme õhuava riide või karbiga jne.** Selle tegemine võib põhjustada leeki.
3. **Ärge kasutage seadet vahelduvvooluga vihma, lume, niiskuse ega märgade tingimuste korral.**
4. **Seadet ei tohi jätta tugeva vihma ega lume kätte.** Ärge peske seadet vees. Muidu võib vesi seadmesse sattuda ja tõrke põhjustada.
5. **Ärge kasutage tööriista plahvatusohtlikus keskkonnas, nagu tuleohtlike vedelike, gaaside või tolmü läheduses.**
6. **Seadme pistik peab sobima pistikupesaga. Ärge kunagi muutke pistikuid mis tahes moel.** Muutmata pistikute ja sobiva pistikupesaga kasutamine vähendab elektrilöögriski.
7. **Seadme kasutamisel vältige keha kokkupuudet maandatud pindadega, nagu torud, radiaatorid, mikrolaineahjud või külmikud.** Eksisteerib suurenenud elektrilöögriski, kui teie keha on maandatud.
8. **Ärge väärkasutage juhet. Ärge kasutage juhet kandmiseks, tõmbamiseks ega seadme lahumiseks elektrivõrgust.** Hoidke juhe eemal kuumast, õlist, teravatest nurkadest või liikuvatest osadest. Kahjustatud või sassis juhtmed suurendavad elektrilöögriski.

9. **Kui valgusti väline painduv kaabel või juhe on kahjustunud, tuleb see vahetada spetsiaalse juhtme või vaid tootjal või volitatud esindajalt saadava juhtmega.**
10. **Ärge vaadake otse valgusallika sisse.**
11. **Ärge kasutage pistikut märgade ega rasvaste kätega.**
12. **Asetage seade alati tasasele ja stabiilsele pinnale.** Muidu võib seade kukkuda.
13. **Paigutage seade alati püstisesse asendisse.**
14. **Selle valgusti valgusallikas ei ole vahetatav; kui valgusallika eluiga saab otsa, tuleb välja vahetada kogu valgusti.**
15. **Ärge hoidke voolujuhet seadme eemaldatuna, kui pistikupesast tuleb toidet.** See võib põhjustada elektrilöögi.
16. **Ärge kasutage kandekäepidid muuks kui seadme kandmiseks, näiteks üles tõstmiseks.**
17. **Seade ei tohi kokku puutuda sädemete, söövitava keskkonna vms-ga.**
18. **Ärge käige seadmega hooletult ümber.** Kui seade liigub kallutatud asendist tagasi püstisesse asendisse, võib see vastu mõnda inimest põrgata ja vigastusi põhjustada.

Ohutushoiatuste akuga töötavale seadmele

Akuga töötava seadme kasutamine ja hooldus

1. **Vältige tahtmatut käivitamist.** Veenduge, et lüliti on enne akukomplekti ühendamist, seadme tõstmist või kandmist väljalülitatud asendis. Seadme kandmine, hoides näppu lülilil, või seadme vooluvõrku ühendamine, kui lüliti on sisselülitatud asendis, võib kaasa tuua õnnetusi.
2. **Enne seadme kohandamist, lisatarvikute vahetamist või hoiundamist eemaldage akukomplekt seadme küljest.** Sellised ennetusabinõud vähendavad seadme juhusliku käivitamise ohtu.
3. **Laadige alati laadijaga, mille tootja on heaks kiitnud.** Laadija, mis sobib kasutamiseks ühte tüüpi akuga, võib kaasa tuua tulekahjuohtu, kui seda kasutada koos mõnda teist tüüpi akuga.
4. **Kasutage seadmeid üksnes spetsiaalselt neile ette nähtud akudega.** Muude akude kasutamisega võib kaasnedes kehavigastuste ja tulekahju oht.
5. **Kui akut ei kasutata, ärge hoidke seda koos muude metallesemetega, nagu kirjaklambrid, koonid, võtmed, naelad, kruvid jm väiksed metallesemed, mis võivad tekitada ühenduse klemmide vahel.** Akuklemmide lühis võib põhjustada põletusi ja tulekahjuohtu.
6. **Väärkasutamise tagajärjel võib akut valguda välja vedelikku; ärge seda puudutage.** Kui olete selle vedelikuga siiski kogemata kokku puutunud, uhtke kohta veega. Kui vedelik on sattunud silma, minge arsti juurde. Akust väljalvalgunud vedelik võib põhjustada ärritust ja põletusi.
7. **Ärge kasutage akut ega seadet, mis on kahjustunud või mida on modifitseeritud.** Kahjustunud või modifitseeritud akude talitus võib olla etteaimamatu, millega võib kaasnedes tulekahju, plahvatuse või kehavigastuste oht.

8. **Jälgi, et aku ega seade ei puutuks kokku lahtise tule või kõrge temperatuuriga.**
Kokkupuude lahtise tule või temperatuuriga, mis on üle 130 °C, võib kaasa tuua plahvatuse.
9. **Järgige kõiki laadimisjuhiseid ja ärge laadige akut ega seadet väljaspool juhendis täpsustatud temperatuurivahemikku.** Nõuetele või määratud temperatuuripiirangutele mittevastav laadimine võib kahjustada akut ja suurendada tulekahjuohtu.
10. **Laske hooldada kvalifitseeritud remondimehel, kes kasutab vaid identseid asenduosi.** Tänu sellele on tagatud toote ohutus.
11. **Ärge muutke ega proovige parandada seadet või akut muul viisil kui kasutus- ja hooldusjuhendis osutatud.**
11. **Kasutuskõlbmatuks muutunud akukasseti kõrvaldamiseks eemaldage see seadmest ja viige selleks ette nähtud kohta.** Järgige aku kõrvaldamisel kohalikke eeskirju.
12. **Kasutage akusid ainult Makita heaks kiidetud toodetega.** Akude paigaldamine selleks mitte ettenähtud toodetele võib põhjustada süttimist, ülemäära kuumust, plahvatamist või elektrolüüdi lekkimist.
13. **Kui seadet ei kasutata pika ajaperioodi jooksul, tuleb aku seadmest eemaldada.**
14. **Kasutamise ajal ja pärast kasutamist võib akukassett kuumeneda, mis võib põhjustada põletusi või madala temperatuuri põletusi.** Olge kuuma akukasseti käsitlemisel ettevaatlik.
15. **Ärge puudutage seadme klemmi kohe pärast kasutamist, sest see võib olla kuum ja põhjustada põletusi.**
16. **Hoidke akukasseti klemmid, avad ja sooned tükikestest, tolmust ja mullast puhtad.** Muidu võib seade või akukassett halvasti töötada või puruneda.
17. **Kui seade ei kannata kasutamist kõrgepingeliinide lähedal, ärge kasutage akukasseti kõrgepingeliinide lähedal.** Muidu võib seade või akukassett puruneda või sellel rike tekkida.
18. **Hoidke akut lastele kättesaamatus kohas.**

Akukassetiiga seotud olulised ohutusjuhised

1. **Enne akukasseti kasutamist lugege (1) akulaadiljal, (2) akul ja (3) seadmel olevad juhtnöörid ja hoiatused läbi.**
2. **Ärge võtke akukasseti lahti ega muutke seda.** See võib põhjustada tulekahju, liigset kuumust või plahvatuse.
3. **Kui tööaeg järsult lüheneb, siis lõpetage kohe kasutamine.** Edasise kasutamise tulemuseks võib olla ülekuumenemisoht, võimalikud põletused või isegi plahvatus.
4. **Kui elektrolüüti satub silma, siis loputage silma puhta veega ja pöörduge koheselt arsti poole.** Selline õnnetus võib põhjustada pimedaksjäämist.
5. **Ärge tekitage akukasseti lühist:**
 - (1) **Ärge puutuge klemme elektrijuhtidega.**
 - (2) **Ärge hoidke akukasseti tööriistakastis koos metallsemetega, nagu naelad, mündid jne.**
 - (3) **Ärge tehke akukasseti märjaks ega jätke seda vihma kätte.**

Aku lühis võib põhjustada tugevat elektri-voolu, ülekuumenemist, põletusi ning ka seadet tõsiselt kahjustada.

6. **Ärge hoidke ega kasutage seadet ja akukasseti kohtades, kus temperatuur võib tõusta üle 50 °C (122 °F).**
7. **Ärge põletage akukasseti isegi siis, kui see on saanud tõsiselt vigastada või on täiesti kulumud.** Akukassett võib tules plahvatada.
8. **Ärge naelutage, löigake, muljuge, visake akukasseti ega laske sel kukkuda, samuti ärge lööge selle pihta kõva esemega.** Selline tegevus võib tekitada tulekahju, liigset kuumust või plahvatuse.
9. **Ärge kasutage kahjustatud akut.**
10. **Sisalduvatele liitium-ioonakudele võivad kohalduda ohtlike kaupade õigusaktide nõuded.** Kaubanduslikul transportimisel, näiteks kolmandate poolte või transpordiettevõtete poolt, tuleb järgida pakendil ja siltidel toodud erinõudeid. Transportimiseks ettevalmistamisel on vajalik pidada nõu ohtliku materjali eksperdigaga. Samuti tuleb järgida võimalike riiklike regulatsioonide üksikasjalikumaid nõudeid. Katke teibiga või varjake avatud kontaktid ja pakendage aku selliselt, et see ei saaks pakendis liikuda.

HOIDKE JUHEND ALLES.

⚠ETTEVAATUST: Kasutage ainult Makita originaalakusid. Muude kui Makita originaalakude või muudetud akude kasutamine võib põhjustada akude süttimise, kehavigastuse ja kahjustuse. Samuti muudab see kehtetuks Makita seadme ja laadija garantii.

Vihjeid aku maksimaalse kasutajaga tagamise kohta

1. **Laadige akukasseti enne selle täielikku tühjenemist.** Kui märkate, et seade töötab väiksema võimsusega, peatage töö ja laadige akukassetti.
2. **Ärge laadige täielikult laetud akukassetti.** Ülelaadimine lühendab akude kasutusiga.
3. **Laadige akukassetti toatemperatuuril 10 °C - 40 °C.** Enne laadimist laske kuumenenud akukasseti maha jahtuda.
4. **Kui te ei kasuta parajasti akukassetti, eemaldage see seadmest või laadijast.**
5. **Kui te ei kasuta akukassetti kauem kui kuus kuud, laadige see.**

HOOLDUS

1. **Seadet soovivad hooldada ainult pädevad isikud.** Ebapädeva isiku tehtud hooldus võib kaasa tuua vigastusohu.
2. **Kasutage seadme hooldamisel ainult originaalvaruosi.** Lubamatute osade kasutamine või hooldusjuhiste mittejärgimine võib põhjustada elektrilöögi või vigastuse.
3. **Ärge põletage seadet, isegi kui see on tugevasti kahjustatud.** Akud võivad tules plahvatada. Kõrvaldage seade kasutusest kohalike eeskirjade kohaselt.

OSADE KIRJELDUS

► Joon.1

1	Valgustuspiirkonna muutmise nupp	2	Heleduse näidik	3	Heleduse muutmise nupp
4	Toitelüliti nupp	5	Akunäidik	6	Kandekäepide
7	Ava tabeluku jaoks	8	Akukate (XGT-aku)	9	Kattelukk
10	Akukate (LXT-aku)	11	Kaitseüliti taaskäivitusnupp	12	Vahelduvvoolusisend
13	Vahelduvvooluväljund	14	Toitejuhtme konks	15	Helkur
16	Pesakate	17	Toitejuhe	-	-

MÄRKUS: Vahelduvvoolusisendi, vahelduvvooluväljundi ja toitekaabli pistiku kuju erineb riigiti.

FUNKTSIONAALNE KIRJELDUS

⚠ETTEVAATUST: Kandke alati hoolt selle eest, et seade oleks enne reguleerimist ja kontrollimist välja lülitatud ning akukassett eemaldatud.

Akukasseti paigaldamine või eemaldamine

⚠ETTEVAATUST: Lülitage seade alati enne akukasseti paigaldamist või eemaldamist välja.

⚠ETTEVAATUST: Hoidke seadet ja akukassetti kindlalt käes, kui paigaldate või eemaldate akukassetti. Kui eirata nõuet seadme ja akukasseti hoidmise kohta, võivad need käest libiseda ja maha kukkudes puruneda ning põhjustada kehavigastusi.

⚠ETTEVAATUST: Olge ettevaatlik, et teie näpud ei jääks akukasseti laadimisel seadme ja akukasseti vahele ja akukatte sulgemisel seadme ja akukatte vahele.

Akukasseti paigaldamiseks vabastage kattelukk ja seejärel avage akukate.

► **Joon.2:** 1. Kattelukk 2. Akukate

Akukasseti paigaldamiseks joondage akukasseti keel korpuse soonega ja libistage kassett oma kohale. Sisestage see tervenisti, kuni see lukustub klõpsuga oma kohale.

Seejärel sulgege akukate.

► **Joon.3:** 1. Nupp 2. Akukassett

Akukasseti eemaldamiseks libistage see seadme küljest ära, vajutades kasseti esiküljel paiknevat nuppu alla.

⚠ETTEVAATUST: Paigaldage akukassett alati täielikult. Muidu võib kassett juhuslikult seadmest välja kukkuda ning põhjustada teile või läheduses viibivatele isikutele vigastusi.

⚠ETTEVAATUST: Ärge rakendage akukasseti paigaldamisel jõudu. Kui kassett ei lähe kergesti sisse, pole see õigesti paigaldatud.















MÄRKUS: Paigaldada saab kuni neli akukassetti, kuigi seade kasutab töötamiseks üht akukassetti.

Aku jääkmahutavuse näit

Einult näidikuga akukassettidele

► **Joon.4:** 1. Märgulambid 2. Kontrollimise nupp

Akukasseti järelejäänud mahutavuse kontrollimiseks vajutage kontrollimise nuppu. Märgulambid süttivad mõneks sekundiks.

Märgulambid			Jääkmahutavus
 Pöleb	 Ei põle	 Vilgub	
			75 - 100%
			50 - 75%
			25 - 50%
			0 - 25%
			Laadige akut.
			Akut võib olla tõrge.

MÄRKUS: Näidatud mahutavus võib veidi erineda tegelikust mahutavusest olenevalt kasutustingimustest ja ümbritseva keskkonna temperatuurist.

MÄRKUS: Esimene (taga vasakul asuv) märgutuli vilgub, kui akukaitsesüsteem töötab.

Akunäidik

Need näidikud näitavad kasutusel olevat akut või aku jääkmahtuvust.

Näidikud vastavad akudele joonisel kujutatud viisil.

► **Joon.5:** 1. Akunäidik

Kasutusel oleva aku näidik

Seadme sisselülitamisel süttivad paigaldatud akude näidikud.

Mõni sekund hiljem süttivad kasutusel oleva aku näidikud.

Näidiku värv	Aku jääkmahtuvus
Roheline	Aku jääkmahtuvust on järel.
Punane	Aku jääkmahtuvust ei ole. (Aku on tühi)

Aku jääkmahtuvuse näit

Kui aku saab kasutamise ajal tühjaks, lülitub seade automaatselt teisele akule.

Aku vahetamisel süttivad kõik paigaldatud akude näidikud.

Näidiku värv	Aku jääkmahtuvus
Roheline	Aku jääkmahtuvust on järel.
Punane	Aku jääkmahtuvust ei ole. (Aku on tühi)

Kui kõik akud on tühjad, vilgub viimase aku näidikus punane tuli.

Seadme/aku kaitsesüsteem

Seadmel on kaitsesüsteem. Süsteem lülitab seadme automaatselt välja, et pikendada seadme ja aku tööiga. Seade seiskub käitamise ajal automaatselt, kui seadme või aku kohta kehtib üks järgmistest tingimustest.

Ülekoormuskaitse

Kui seadme kasutamise käigus hakkab see tarbima ebaharilikult palju voolu, peatub seade automaatselt ilma igasuguse signaalita. Sellisel juhul eemaldage ja paigaldage akukassett, kui kasutate alalisvoolu, või vajutage kaitselüliti taaskäivitusnuppu, kui kasutate vahelduvvoolu. Pärast seda käivitage seade uuesti.

► **Joon.6:** 1. Kaitselüliti taaskäivitusnupp

Ülelaadimiskaitse

Kui aku jääkmahtuvus on väike, kustuvad kõik peale joonisel näidatud LED-lampide. Seejärel umbes viis kuni kümme minutit hiljem lülitab süsteem seadme automaatselt välja. Sellisel juhul eemaldage akukassett seadme ja laadige seda.

► **Joon.7**

Isepüstiv seade

Seade suudab kaldasendist ise püsti tõusta, kui kaldeenurk on püstloodi suhtes 80 kraadi või vähem. Seadme seisunurk erineb sõltuvalt pinnasetingimustest ja kasutatavast toiteallikast.

► **Joon.8**

Ava tabaluku jaoks

Akukassetidel on varguse ennetamiseks olemas ava tabaluku jaoks.

► **Joon.9:** 1. Ava tabaluku jaoks

TÖÖRIISTA KASUTAMINE

⚠ETTEVAATUST: Seade on mõeldud äriliseks kasutamiseks. Ärge kasutage seadet koduseks otstarbeks.

Seadme sisse / välja lülitamine.

Vajutage seadme sisselülitamiseks toitelüliti. Seadme väljalülitamiseks vajutage uuesti toitelüliti.

► **Joon.10:** 1. Toitelüliti nupp

MÄRKUS: Seade lülitub sisse viimati seadistatud režiimil.

Heleduse muutmine

Vajutage seadme töötamise ajal heleduse muutmise nuppu. Heledus väheneb iga kord, kui vajutate heleduse muutmise nupule. Heledus muutub suuremaks, kui see töötab madalaimal heledusel.

► **Joon.11:** 1. Heleduse muutmise nupp

Valgustuspiirkonna muutmine

Vajutage seadme töötamise ajal valgustuspiirkonna muutmise nuppu.

► **Joon.12:** 1. Valgustuspiirkonna muutmise nupp

Valgustuspiirkond muutub iga kord, kui vajutate joonisel näidatud viisil valgustuspiirkonna muutmise nuppu.

► **Joon.13**

Vahelduvvoolutoitega kasutamine

⚠HOIATUS: Ärge kunagi kasutage seadet, kui juhe või pistik on kahjustatud.

⚠HOIATUS: Ärge kasutage pistikut märgade ega rasvaste kätega.

⚠HOIATUS: Ärge hoidke voolujuhet seadme eemaldatuna, kui vooluvõrgust tuleb toidet. Väikesed lapsed võivad pingestatud pistiku endale suhu panna ja vigastada saada.

⚠HOIATUS: Ärge pange pingestatud pistikut ega juhet suhu. See võib põhjustada elektrilöögi.

⚠HOIATUS: Veenduge, et toiteallika nimipinged vastaks seadme nimipingele.

⚠HOIATUS: Pistikuga ühendatud pistikupesad peab olema maandatud.

Seadme kasutamisel vahelduvvoolutoitega tuleb kasutada seadmega kaasas olevat voolujuhet.

Sisestage pistik seadme vahelduvvoolusisendisse ja teine ots pistikupesasse.

► **Joon.14:** 1. Toitejuhe 2. Pesakate (vahelduvvoolusisend) 3. Pistik (seadmele) 4. Pistik (pistikupesale)

⚠ETTEVAATUST: Sisestage pistik esmalt seadmesse ja seejärel teine ots pistikupessa.

⚠ETTEVAATUST: Kui toitejuhe ei ole ühendatud, sulgege pesakate kindlalt.

MÄRKUS: Isegi kui seade töötab alalisvoolutoitega, vahetub seade vooluvõrku ühendamisel automaatselt vahelduvvoolutoitele.

MÄRKUS: Vahelduvvoolutoide ei laadi seadmesse sisestatud akut.

MÄRKUS: Vahelduvvoolusisendi, vahelduvvooluväljundi ja toitekaabli pistiku kuju erineb riigiti.

Kasutamine omavahel ühendatuna

⚠ETTEVAATUST: Ärge ühendage vahelduvvooluväljundiga muud seadet kui ML010G.

⚠ETTEVAATUST: Kasutage alati vaid seadmega kaasas olevat toitejuhet.

⚠ETTEVAATUST: Ärge kasutage rohkem omavahel ühendatud seadmeid, kui juhistes täpsustatud omavahel ühendatavate seadmete piirarv seda lubab.

Omavahel ühendatud seadmete kasutamisel ühendage need toitejuhtmega.

Sisestage pistik vooluga ühendatava seadme vahelduvvoolusisendisse ja seejärel sisestage teine ots voolu andva seadme vahelduvvooluväljundisse.

► **Joon.15:** 1. Vahelduvvooluväljund

MÄRKUS: Omavahel ühendatud seadmete kasutamisel ei ole seadmete sisse-/väljalülitamine, heleduse muutmine ja valgustuspiirkonna muutmine omavahel seotud. Igat seadet tuleb eraldi käitada.

Toitejuhtme korrastamine

Kerige toitejuhe tihedalt ümber toitejuhtme konksu.

► **Joon.16:** 1. Toitejuhe 2. Toitejuhtme konks

HOOLDUS

⚠ETTEVAATUST: Kandke alati enne kontroll- või hooldustoimingute tegemist hoolt selle eest, et seade oleks toiteallikast lahutatud ja akukasest eemaldatud.

TÄHELEPANU: Ärge kunagi kasutage bensiini, vedeldit, alkoholi ega midagi muud sarnast. Selle tulemuseks võib olla luitumine, deformatsioon või pragunemine.

Toote OHUTUSE ja TÖÖKINDLUSE tagamiseks tuleb vajalikud remonttööd ning muud hooldus- ja reguleerimistööd lasta teha Makita volitatud teeninduskeskustes või tehase teeninduskeskustes. Alati tuleb kasutada Makita varuosi.

VALIKULISED TARVIKUD

⚠ETTEVAATUST: Neid tarvikuid ja lisaseadiseid on soovitatav kasutada koos Makita tööriistaga, mille kasutamist selles kasutusjuhendis kirjeldatakse. Muude tarvikute ja lisaseadiste kasutamisega kaasneb vigastada saamise oht. Kasutage tarvikuid ja lisaseadiseid ainult otstarbekohaselt.

Saate vajaduse korral kohalikust Makita teeninduskeskusest lisateavet nende tarvikute kohta.

- Makita algupärane aku ja laadija

MÄRKUS: Mõned nimekirjas loetletud tarvikud võivad kuuluda standardvarustusse ning need on lisatud tööriista pakendisse. Need võivad riigiti erineda.

DANE TECHNICZNE

Model:		ML010G
Napięcie znamionowe	Prąd przemienny	100 V–240 V, 50/60 Hz
	Prąd stały	14,4 V / 18 V / 36 V–40 V (maks.)
Strumień świetlny (Wszystkie wskaźniki LED świecą)		5 500 lm / 3 000 lm / 1 500 lm
Czas pracy (Z dwoma akumulatorami BL4080F i dwoma akumulatorami BL1860B, wszystkie wskaźniki LED świecą)		W przybliżeniu 15,0 godz. (5 500 lm) W przybliżeniu 52,0 godz. (1 500 lm)
Maksymalna liczba połączonych urządzeń		8
Temperatura robocza		0°C–40°C
Temperatura przechowywania		-20°C–60°C
Wymiary (dług. x szer. x wys.)		490 mm x 490 mm x 814 mm
Masa netto (Bez akumulatora i przewodu zasilającego)		14,1 kg
Stopień ochrony		Prąd stały: IP54 (tylko przy zasilaniu z akumulatora) Prąd przemienny: IP20

- W związku ze stale prowadzonym przez naszą firmę programem badawczo-rozwojowym niniejsze dane mogą ulec zmianom bez wcześniejszego powiadomienia.
- Dane techniczne mogą różnić się w zależności od kraju.
- Czasy pracy są przybliżone i mogą różnić się w zależności od rodzaju akumulatora, statusu ładowania oraz warunków eksploatacji.

Kompatybilne akumulatory i ładowarki

Akumulator	Model 14,4 V, prąd stały	BL1415N / BL1430B / BL1460B
	Model 18 V, prąd stały	BL1815N / BL1820B / BL1830B / BL1840B / BL1850B / BL1860B
	Model 36 V–40 V (maks.), prąd stały	BL4020 / BL4025 / BL4040 / BL4050F / BL4080F
Ładowarka	Model 14,4 V, prąd stały Model 18 V, prąd stały	DC18RC / DC18RD / DC18RE / DC18SD / DC18SE / DC18SF / DC18SH / DC18WC
	Model 36 V–40 V (maks.), prąd stały	DC40RA / DC40RB / DC40RC

- Pewne z wymienionych powyżej akumulatorów i ładowarek mogą być niedostępne w regionie zamieszkania użytkownika.

⚠ OSTRZEŻENIE: Należy używać wyłącznie akumulatorów i ładowarek wymienionych powyżej.

Używanie innych akumulatorów i ładowarek może stwarzać ryzyko wystąpienia obrażeń ciała lub pożaru.

Symbole

Poniżej pokazano symbole, jakie mogą być zastosowane na urządzeniu. Przed rozpoczęciem użytkowania należy zapoznać się z ich znaczeniem.









Przeczytać instrukcję obsługi.



Dotyczy tylko państw UE

Z uwagi na obecność w sprzęcie niebezpiecznych składników, zużyty sprzęt elektryczny, elektroniczny, akumulatory oraz baterie mogą powodować negatywny wpływ na środowisko i zdrowie ludzi. Nie wyrzucaj urządzeń elektrycznych, elektronicznych lub akumulatorów wraz z odpadami z gospodarstwa domowego! Zgodnie z Europejską Dyrektywą w sprawie zużytego sprzętu elektrycznego i elektronicznego oraz dotyczącą akumulatorów i baterii oraz zużytych akumulatorów i baterii, a także dostosowaniem ich do prawa krajowego, zużyte urządzenia elektryczne, elektroniczne, baterie i akumulatory, należy składować osobno i przekazywać do punktu selektywnej zbiórki odpadów komunalnych, działającego zgodnie z przepisami dotyczącymi ochrony środowiska. Informuje o tym symbol przekreślonego kołowego kontenera na odpady umieszczonego na sprzęcie.

	Zachować szczególną ostrożność.
	Promieniowanie optyczne (UV i IR). Zminimalizować narażenie oczu lub skóry.
	Nie wpatrywać się we włączoną lampę.
	Używać odpowiedniej osłony lub ochrony oczu.
 AC	Nie korzystać z urządzenia zasilanego prądem przemiennym podczas deszczu, śniegu oraz w otoczeniu o dużej wilgotności lub mokrym.
	Przycisk ponownego uruchamiania wyłącznika instalacyjnego.

Uwaga

Ten produkt zawiera źródła światła o klasie efektywności energetycznej <C> i <D>.

Zasilanie

Elektronarządzie może być podłączane jedynie do zasilania o takim samym napięciu jakie określa tabliczka znamionowa i może być uruchamiane wyłącznie przy zasilaniu jednofazowym prądem zmiennym. Niniejsze elektronarządzie powinno być uziemione podczas eksploatacji, aby zapobiec porażeniu prądem operatora. Stosować wyłącznie trójprzewodowe przedłużacze, posiadające trójbolcowe wtyczki uziemiające oraz trójbiegunowe gniazdko odpowiadające wtyczce elektronarzędzia.

OSTRZEŻENIA DOTYCZĄCE BEZPIECZEŃSTWA

WAŻNE INSTRUKCJE BEZPIECZEŃSTWA

⚠ OSTRZEŻENIE: Przeczytać wszystkie ostrzeżenia bezpieczeństwa i wszystkie instrukcje.

Niezastosowanie się do wspomnianych ostrzeżeń i instrukcji może doprowadzić do porażenia prądem elektrycznym, pożaru i/lub poważnych obrażeń ciała.

PRZECZYTAĆ WSZYSTKIE INSTRUKCJE BEZPIECZEŃSTWA I STOSOWAĆ SIĘ DO NICH.

1. **Gdy urządzenie nie jest używane, zawsze należy je wyłączyć i odłączyć od zasilania / wyjąć z niego akumulator.**
2. **Nie przykrywać lampy ani nie zasłaniać otworu wentylacyjnego narzędzia tkaniną, kartonem ani innym podobnym materiałem.** Mogłoby to doprowadzić do powstania płomienia.
3. **Nie korzystać z urządzenia zasilanego prądem przemiennym podczas deszczu, śniegu oraz w otoczeniu o dużej wilgotności lub mokrym.**

4. **Nie wystawiać urządzenia na działanie silnych opadów deszczu lub śniegu. Nigdy nie myć poprzez zanurzenie w wodzie.** W przeciwnym razie woda może przedostać się do urządzenia i spowodować jego uszkodzenie.
5. **Nie użytkować urządzenia w atmosferach wybuchowych, na przykład w obecności łatwopalnych cieczy, gazów lub pyłów.**
6. **Wtyczki urządzenia muszą pasować do gniazda wyjściowego. W żadnym wypadku nie należy przerabiać wtyczek.** Korzystanie z oryginalnych wtyczek i dopasowanych do nich gniazd wyjściowych zmniejsza ryzyko porażenia prądem.
7. **Podczas użytkowania urządzenia unikać kontaktu ciała z powierzchniami uziemionymi, takimi jak rury, grzejniki, kuchenki mikrofalowe i lodówki.** Ryzyko porażenia prądem jest większe, gdy ciało jest uziemione.
8. **Obchodzić się z przewodem zasilającym w prawidłowy sposób. Nigdy nie używać przewodu do noszenia, ciągnięcia ani odłączania urządzenia. Trzymać przewód zasilający z daleka od źródeł ciepła, oleju, ostrych krawędzi i ruchomych części.** Uszkodzone lub splecione przewody zasilające zwiększają ryzyko porażenia prądem.
9. **Jeśli zewnętrzny przewód elastyczny lub przewód tej lampy jest uszkodzony, należy go wymienić na specjalny przewód lub przewód dostępny wyłącznie u producenta lub jego przedstawiciela serwisowego.**
10. **Nie wpatrywać się bezpośrednio w źródło światła.**
11. **Nie dotykać wtyczki mokrymi lub tłustymi rękami.**
12. **Zawsze należy stawiać urządzenie na poziomej i stabilnej powierzchni.** W przeciwnym razie może dojść do przewrócenia się urządzenia.
13. **Zawsze należy stawiać urządzenie pionowo.**
14. **Źródło światła w tej lampie nie jest wymienne; jeśli źródło światła zużyje się, należy wymienić całą lampę.**
15. **Po odłączeniu przewodu zasilającego od urządzenia nie pozostawiać przewodu podłączonego do gniazda sieci zasilającej.** Mogłoby to spowodować porażenie prądem elektrycznym.
16. **Nie używać uchwytu do przenoszenia do innego celu niż przenoszenie urządzenia, np. do podwieszania urządzenia.**
17. **Nie wystawiać urządzenia na działanie iskier, warunki atmosferyczne powodujące korozję itd.**
18. **Nie wykonywać gwałtownych ruchów urządzeniem.** Podczas powrotu urządzenia z położenia pochylonego do położenia pionowego może ono uderzyć znajdującą się w pobliżu osobę i spowodować jej obrażenia.

Ostrzeżenia dotyczące bezpieczeństwa urządzenia zasilanego akumulatorem

Użytkowanie urządzenia zasilanego akumulatorem i utrzymywanie go w dobrym stanie

1. Nie dopuszczać do przypadkowego uruchomienia. Przed podłączeniem akumulatora albo podniesieniem lub przeniesieniem urządzenia należy sprawdzić, czy przełącznik znajduje się w pozycji wyłączenia. Przenoszenie urządzenia z palcem na przełączniku lub podłączanie urządzenia do zasilania przy włączonym przełączniku grozi wypadkiem.
2. Przed przystąpieniem do jakichkolwiek regulacji, wymianą akcesoriów czy odłożeniem urządzenia do przechowywania należy odłączyć od niego akumulator. Tego rodzaju zapobiegawcze środki bezpieczeństwa zmniejszają ryzyko przypadkowego uruchomienia urządzenia.
3. Akumulator należy ładować wyłącznie przy użyciu określonej przez producenta ładowarki. Ładowarka przeznaczona do jednego typu akumulatora może stwarzać zagrożenie pożarem, gdy będzie używana do ładowania innego akumulatora.
4. Do zasilania urządzeń należy używać tylko specjalnie do tego celu przeznaczonych akumulatorów. Używanie innych akumulatorów może stwarzać ryzyko wystąpienia obrażeń ciała lub pożaru.
5. Gdy akumulator nie jest używany, należy zabezpieczyć go przed kontaktem z metalowymi przedmiotami, typu spinacze, monety, klucze, gwoździe, wkręty lub innymi metalowymi drobiazgami, które mogą powodować zwarcie styków akumulatora. Zwarcie styków akumulatora grozi poparzeniami lub pożarem.
6. W niewłaściwych warunkach eksploatacji może dojść do wycieku elektrolitu z akumulatora. Nie należy go dotykać. W razie przypadkowego kontaktu należy przemyć skażoną skórę wodą. W przypadku dostania się elektrolitu do oczu należy dodatkowo skorzystać z porady lekarza. Elektrolit z akumulatora może powodować podrażnienia lub poparzenia.
7. Nie używać uszkodzonego lub przerobionego akumulatora ani urządzenia. Uszkodzone lub przerobione akumulatory mogą działać w nieprzewidywalny sposób i spowodować pożar, wybuch lub obrażenia ciała.
8. Nie wystawiać akumulatora ani urządzenia na działanie ognia ani nadmiernej wysokiej temperatury. Narażenie na ogień lub temperaturę wyższą niż 130°C może spowodować wybuch.
9. Przestrzegać wszystkich instrukcji ładowania i nie ładować akumulatora ani urządzenia w temperaturze wykraczającej poza zakres określony w instrukcji. Nieprawidłowe ładowanie lub ładowanie w temperaturze wykraczającej poza określony zakres może spowodować uszkodzenie akumulatora oraz wzrost zagrożenia pożarem.
10. Serwisowanie powinno być wykonywane przez wykwalifikowany personel, z użyciem wyłącznie identycznych części zamiennych. Zapewni to zachowanie bezpieczeństwa pracy z urządzeniem.

11. Nie należy modyfikować ani podejmować prób naprawienia urządzenia lub akumulatora w jakikolwiek inny sposób, niż wskazano w instrukcji użytkowania i utrzymywania w dobrym stanie.

Ważne zasady bezpieczeństwa dotyczące akumulatora

1. Przed użyciem akumulatora zapoznać się ze wszystkimi instrukcjami i znakami ostrzegawczymi na (1) ładowarce, (2) akumulatorze i (3) produkcie, w którym będzie używany akumulator.
2. Nie rozmontowywać ani nie modyfikować akumulatora. Może to spowodować pożar, przegrzanie lub wybuch.
3. Jeśli czas działania uległ znacznemu skróceniu, należy natychmiast przerwać pracę. Może bowiem dojść do przegrzania, ewentualnych poparzeń, a nawet eksplozji.
4. W przypadku przedostania się elektrolitu do oczu, przemyć je czystą wodą i niezwłocznie uzyskać pomoc lekarską. Może on bowiem spowodować utratę wzroku.
5. Nie doprowadzać do zwarcia akumulatora:
 - (1) Nie dotykać styków materiałami przewodzącymi prąd.
 - (2) Unikać przechowywania akumulatora w pojemniku z metalowymi przedmiotami, takimi jak gwoździe, monety itp.
 - (3) Chronić akumulator przed deszczem lub wodą.

Zwarcie prowadzi do przepływu prądu elektrycznego o dużym natężeniu i przegrzania akumulatora, co w konsekwencji może grozić poparzeniami a nawet awarią urządzenia.

6. Urządzenia i akumulatora nie wolno przechowywać ani używać w miejscach, w których temperatura osiąga bądź przekracza 50°C (122°F).
7. Akumulatorów, również tych poważnie uszkodzonych lub całkowicie zużytych, nie wolno spalać. Akumulator może eksplodować w ogniu.
8. Nie należy przecinać ani zgniatać akumulatora, wbijać w niego gwoździe, rzucać nim, upuszczać go ani uderzać akumulatorem o twarde objekty. Takie działanie może spowodować pożar, przegrzanie lub wybuch.
9. Nie wolno używać uszkodzonego akumulatora.
10. Stanowiące wyposażenie akumulatory litowo-jonowe podlegają przepisom dotyczącym produktów niebezpiecznych. Na potrzeby transportu komercyjnego, np. świadczony przez firmy trzecie czy spedycyjne, należy przestrzegać specjalnych wymagań w zakresie pakowania i oznaczenia etykietami. Przygotowanie produktu do wysyłki wymaga skonsultowania się ze specjalistą ds. materiałów niebezpiecznych. Należy także przestrzegać przepisów krajowych, które mogą być bardziej szczegółowe. Zakleić taśmą lub zaślepić otwarte styki akumulatora oraz zabezpieczyć go, aby nie mógł się przesuwać w opakowaniu.

11. Jeśli zajdzie konieczność wyrzucenia akumulatora, należy wyjąć go z urządzenia i przekazać w bezpieczne miejsce. Postępować zgodnie z przepisami lokalnymi dotyczącymi usuwania akumulatorów.
12. Używać akumulatorów tylko z produktami określonymi przez firmę Makita. Zastosowanie akumulatorów w niezgodnych produktach może spowodować pożar, przegrzanie, wybuch lub wyciek elektrolitu.
13. Jeśli urządzenie nie będzie używane przez dłuższy czas, należy wyjąć z niego akumulator.
14. Przed użyciem akumulatora i po jego użyciu akumulator może pozostawać nagrzany, co może spowodować poparzenia lub poparzenia w niskiej temperaturze. Z gorącym akumulatorem należy obchodzić się ostrożnie.
15. Nie należy dotykać styku urządzenia bezpośrednio po jego użyciu, ponieważ może on być na tyle gorący, że spowoduje oparzenia.
16. Nie należy dopuszczać, aby wióry, kurz lub brud gromadziły się na stykach, w otworach i rowkach akumulatora. Może to spowodować obniżenie wydajności lub uszkodzenie urządzenia lub akumulatora.
17. Jeśli urządzenie nie jest przeznaczone do użytku w pobliżu linii wysokiego napięcia, nie należy korzystać z akumulatora w ich sąsiedztwie. Może to spowodować nieprawidłowe działanie lub uszkodzenie urządzenia lub akumulatora.
18. Przechowywać akumulator w miejscu niedostępnym dla dzieci.

ZACHOWAĆ NINIEJSZE INSTRUKCJE.

⚠ PRZESTROGA: Używać wyłącznie oryginalnych akumulatorów firmy Makita. Używanie nieoryginalnych akumulatorów (firm innych niż Makita) lub akumulatorów, które zostały zmodyfikowane, może spowodować wybuch akumulatora i pożar, obrażenia ciała oraz zniszczenie mienia. Powoduje to również unieważnienie gwarancji firmy Makita dotyczących urządzenia i ładowarki.

Wskazówki dotyczące zachowania maksymalnej trwałości akumulatora

1. Akumulatory należy naładować zanim zostanie do końca rozładowany. Po zauważeniu spadku mocy urządzenia należy przerwać pracę i naładować akumulator.
2. Nie wolno ładować powtórnie w pełni naładowanego akumulatora. Przeladowanie akumulatora skraca jego trwałość.
3. Akumulatory należy ładować w temperaturze pokojowej w przedziale 10–40°C (50–104°F). W przypadku gorącego akumulatora przed przystąpieniem do ładowania należy poczekać, aż ostygnie.
4. Jeśli akumulator nie jest używany, należy wyjąć go z urządzenia lub ładowarki.
5. Akumulatory niklowo-wodorkowe należy naładować po okresie długiego nieużytkowania (dłuższego niż sześć miesięcy).

SERWISOWANIE

1. Czynności serwisowe związane z tym urządzeniem należy powierzyć wyłącznie wykwalifikowanemu pracownikom. Serwis lub konserwacja przeprowadzane przez osoby niewykwalifikowane mogą stwarzać ryzyko odniesienia obrażeń.
2. Podczas serwisowania tego urządzenia należy używać tylko identycznych części zamiennych. Użycie nieautoryzowanych części lub nieprzestrzeżenie instrukcji konserwacji może stwarzać ryzyko porażenia elektrycznego lub innych obrażeń.
3. Urządzenia nie wolno spalać, nawet jeśli jest poważnie uszkodzone. Akumulatory mogą wybuchnąć w ogniu. Urządzenie należy wycofać z eksploatacji zgodnie z obowiązującymi przepisami.

OPIS CZĘŚCI

► Rys.1

1	Przycisk zmiany strefy oświetlenia	2	Wskaźnik jasności	3	Przycisk zmiany jasności
4	Przełącznik zasilania	5	Wskaźnik akumulatora	6	Uchwyt do przenoszenia
7	Otwór na klódkę	8	Pokrywa akumulatora (akumulator XGT)	9	Blokada pokrywy
10	Pokrywa akumulatora (akumulator LXT)	11	Przycisk ponownego uruchamiania wyłącznika instalacyjnego	12	Gniazdo wejściowe zasilania prądem przemiennym
13	Gniazdo wyjściowe zasilania prądem przemiennym	14	Hak do przewodu zasilającego	15	Reflektor
16	Pokrywa gniazda	17	Przewód zasilający	-	-

WSKAZÓWKA: Kształt gniazda wejściowego zasilania prądem przemiennym, gniazda wyjściowego zasilania prądem przemiennym i wtyczki przewodu zasilającego różni się w zależności od kraju.

OPIS DZIAŁANIA

⚠ PRZESTROGA: Przed przystąpieniem do regulacji lub przeglądu urządzenia upewnić się, że jest ono wyłączone, a akumulator został wyjęty.

Wkładanie i wyjmowanie akumulatora

⚠ PRZESTROGA: Przed włożeniem lub wyjęciem akumulatora należy zawsze wyłączyć urządzenie.

⚠ PRZESTROGA: Podczas wkładania lub wyjmowania akumulatora należy mocno trzymać urządzenie i akumulator. W przeciwnym razie mogą się one wyslizgnąć z rąk, powodując uszkodzenie urządzenia lub akumulatora i obrażenia ciała.

⚠ PRZESTROGA: Należy uważać, aby podczas wkładania akumulatora nie włożyć palców między urządzenie a akumulator ani między urządzenie a pokrywę akumulatora podczas zamykania pokrywy akumulatora.

Aby zamontować akumulator, należy zwolnić blokadę pokrywki i otworzyć pokrywę akumulatora.

► **Rys.2:** 1. Blokada pokrywki 2. Pokrywa akumulatora

Aby włożyć akumulator, wyrównać występ na akumulatorze z rowkiem w obudowie i wsunąć go na swoje miejsce. Akumulator należy wsunąć do oporu, aż się zatrzaśnie na miejscu, co jest sygnalizowane delikatnym kliknięciem.

Następnie zamknąć pokrywę akumulatora.

► **Rys.3:** 1. Przycisk 2. Akumulator

Aby wyjąć akumulator, należy wysunąć go z urządzenia, przesuwając przycisk znajdujący się w przedniej części akumulatora.

⚠ PRZESTROGA: Akumulator należy zawsze wkładać do końca. W przeciwnym razie może on przypadkowo wypaść z urządzenia, powodując obrażenia u operatora lub osób postronnych.

⚠ PRZESTROGA: Nie wkładać akumulatora na siłę. Jeśli akumulator nie daje się swobodnie wsunąć, oznacza to, że został włożony nieprawidłowo.

WSKAZÓWKA: Można włożyć maksymalnie 4 akumulatory, ale do pracy urządzenie wykorzystuje tylko jeden z nich.

Wskazanie stanu naładowania akumulatora

Tylko w przypadku akumulatorów ze wskaźnikiem

► **Rys.4:** 1. Lampki wskaźnika 2. Przycisk kontrolny

Nacisnąć przycisk kontrolny na akumulatorze w celu wyświetlenia stanu naładowania akumulatora. Lampki wskaźnika zaświecą się przez kilka sekund.

Lampki wskaźnika			Pozostała energia akumulatora
Świeci się	Wyłączony	Miga	
■ ■ ■ ■	□ □ □ □	▬ ▬ ▬ ▬	75–100%
■ ■ ■ □	□ □ □ □	▬ ▬ ▬ ▬	50–75%
■ ■ □ □	□ □ □ □	▬ ▬ ▬ ▬	25–50%
■ □ □ □	□ □ □ □	▬ ▬ ▬ ▬	0–25%
▬ □ □ □	□ □ □ □	▬ □ □ □	Naładować akumulator.
■ ■ □ □	□ □ □ □	▬ ▬ □ □	Akumulator może nie działać poprawnie.
□ □ □ □	■ ■ ■ ■	▬ ▬ ▬ ▬	

WSKAZÓWKA: Zależnie od warunków użytkowania i temperatury otoczenia, wskazywany poziom może nieznacznie się różnić od rzeczywistego stanu naładowania akumulatora.

WSKAZÓWKA: Pierwsza (skrajnie po lewej stronie) lampka wskaźnika miga, gdy układ zabezpieczenia akumulatora jest aktywny.

Wskaźnik akumulatora

Ten wskaźnik przedstawia używany akumulator lub stan naładowania akumulatora.

Wskaźniki odpowiadają poszczególnym akumulatorom, jak pokazano na rysunku.

► **Rys.5:** 1. Wskaźnik akumulatora

Wskazanie używanego akumulatora

Podczas włączania urządzenia świecą wskaźniki zainstalowanych akumulatorów.

Kilka sekund później włącza się wskaźnik aktualnie używanego akumulatora.

Kolor wskaźnika	Pojemność akumulatora
Zielony	Stan naładowania akumulatora jest wystarczający.
Czerwony	Stan naładowania akumulatora jest niewystarczający. (Akumulator rozładowany)

Wskazanie stanu naładowania akumulatora

Jeśli używany akumulator jest bliski wyczerpania, urządzenie automatycznie przełącza się na inny akumulator. Podczas przełączania akumulatora będą świecić wszystkie wskaźniki zainstalowanych akumulatorów.

Kolor wskaźnika	Pojemność akumulatora
Zielony	Stan naładowania akumulatora jest wystarczający.
Czerwony	Stan naładowania akumulatora jest niewystarczający. (Akumulator rozładowany)

Jeśli wszystkie akumulatory się rozładują, wskaźnik ostatniego będzie migał na czerwono.

Układ zabezpieczający urządzenia/akumulatora

Urządzenie jest wyposażone w układ zabezpieczający. Układ ten automatycznie odcina zasilanie w celu wydłużenia trwałości urządzenia i akumulatora. Urządzenie zostanie automatycznie zatrzymane podczas pracy w następujących sytuacjach związanych z urządzeniem lub akumulatorem.

Zabezpieczenie przed przeciążeniem

W przypadku użytkowania urządzenia w sposób powodujący nadmiernie wysoki pobór prądu urządzenie zostanie automatycznie zatrzymane bez ostrzeżenia. W takiej sytuacji, jeśli urządzenie korzysta z zasilania prądem stałym, należy wyjąć akumulator lub, jeśli urządzenie korzysta z zasilania prądem przemiennym, nacisnąć przycisk ponownego uruchamiania wyłącznika instalacyjnego. Następnie należy włączyć urządzenie w celu ponownego uruchomienia.

► **Rys.6:** 1. Przycisk ponownego uruchamiania wyłącznika instalacyjnego

Zabezpieczenie przed nadmiernym rozładowaniem

Gdy stan naładowania akumulatora staje się niski, diody LED gasną, z wyjątkiem diod LED przedstawionych na rysunku. Następnie, około pięć do dziesięciu minut później, system automatycznie odcina zasilanie. W takiej sytuacji należy wyjąć akumulator z urządzenia i naładować go.

► **Rys.7**

Konstrukcja z funkcją samodzielnego prostowania

Urządzenie może powrócić z położenia pochylonego, jeśli kąt wynosi 80 stopni lub jest mniejszy od ustawienia prostopadłego. Kąt pozycji stojącej różni się w zależności od stanu podłoża i używanego zasilania.

► **Rys.8**

Otwór na kłódkę

W celu zabezpieczenia przed kradzieżą akumulatorów dostępny jest otwór na kłódkę.

► **Rys.9:** 1. Otwór na kłódkę

OBSŁUGA

⚠ PRZESTROGA: Urządzenie jest przeznaczone do użytku komercyjnego. Nie używać urządzenia do zastosowań domowych.

Włączanie/wyłączanie urządzenia

Aby włączyć urządzenie, należy nacisnąć przełącznik zasilania. Aby wyłączyć urządzenie, należy ponownie nacisnąć przełącznik zasilania.

► **Rys.10:** 1. Przełącznik zasilania

WSKAZÓWKA: Urządzenie włącza się w ostatnio ustawionym trybie.

Zmiana jasności

Nacisnąć przycisk zmiany jasności podczas pracy urządzenia. Jasność zmniejsza się przy każdym naciśnięciu przycisku zmiany jasności. Jeśli urządzenie działa przy najniższej jasności, po naciśnięciu przycisku jasność zostanie przywrócona do poziomu maksymalnego.

► **Rys.11:** 1. Przycisk zmiany jasności

Zmiana strefy oświetlenia

Nacisnąć przycisk zmiany strefy oświetlenia podczas pracy urządzenia.

► **Rys.12:** 1. Przycisk zmiany strefy oświetlenia

Strefa oświetlenia zmienia się przy każdym naciśnięciu przycisku zmiany strefy oświetlenia, tak jak przedstawiono to na ilustracji.

► **Rys.13**

Obsługa przy zasilaniu prądem przemiennym

⚠ OSTRZEŻENIE: Nigdy nie używać urządzenia z uszkodzonym przewodem lub wtyczką.

⚠ OSTRZEŻENIE: Nie dotykać wtyczki mokrymi lub tłustymi rękami.

⚠ OSTRZEŻENIE: Po odłączeniu przewodu zasilającego od urządzenia nie pozostawiać przewodu podłączonego do sieci zasilającej. Małe dzieci mogą włożyć wtyczkę do ust i odnieść obrażenia.

⚠ OSTRZEŻENIE: Nie wkładać wtyczki lub przewodu pod napięciem do ust. Mogłoby to spowodować porażenie prądem elektrycznym.

⚠ OSTRZEŻENIE: Należy upewnić się, czy napięcie głównego źródła zasilania jest zgodne z napięciem urządzenia.

⚠ OSTRZEŻENIE: Gniazdo wyjściowe, które jest podłączone, musi być uziemione.

W przypadku zasilania urządzenia prądem przemiennym należy używać przewodu zasilającego dostarczonego z urządzeniem. Włożyć wtyczkę do gniazda wejściowego zasilania prądem przemiennym, a następnie włożyć drugi koniec do gniazda wyjściowego.

► **Rys.14:** 1. Przewód zasilający 2. Pokrywa gniazda (gniazdo wejściowe zasilania prądem przemiennym) 3. Wtyczka (do urządzenia) 4. Wtyczka (do gniazda wyjściowego)

⚠ PRZESTROGA: Należy pamiętać o włożeniu wtyczki najpierw do gniazda urządzenia, a następnie włożyć drugi koniec do gniazda wyjściowego.

⚠ PRZESTROGA: Zawsze dobrze zamykać pokrywę gniazda, gdy przewód zasilający nie jest podłączony.

WSKAZÓWKA: Po podłączeniu przewodu zasilającego urządzenie automatycznie przelacza się na zasilanie prądem przemiennym, nawet jeśli pracuje, korzystając z prądu stałego.

WSKAZÓWKA: Akumulator włożony do urządzenia nie ładuje się podczas zasilania prądem przemiennym.

WSKAZÓWKA: Kształt gniazda wejściowego zasilania prądem przemiennym, gniazda wyjściowego zasilania prądem przemiennym i wtyczki przewodu zasilającego różni się w zależności od kraju.

Obsługa połączonych urządzeń

⚠ PRZESTROGA: Do gniazda wyjściowego zasilania prądem przemiennym nie należy podłączać urządzeń innych niż ML010G.

⚠ PRZESTROGA: Zawsze używać przewodu zasilającego dostarczonego z urządzeniem.

⚠ PRZESTROGA: Nie podłączać większej liczby urządzeń niż maksymalna liczba połączonych urządzeń określona w instrukcji.

Podczas obsługi urządzenia połączonego z innymi urządzeniami należy połączyć je przewodem zasilającym.

Włożyć wtyczkę do gniazda wejściowego zasilania prądem przemiennym urządzenia, które ma być zasilane, a następnie włożyć drugi koniec do gniazda wyjściowego zasilania prądem przemiennym urządzenia, które ma dostarczać zasilanie.

► **Rys.15:** 1. Gniazdo wyjściowe zasilania prądem przemiennym

WSKAZÓWKA: Podczas obsługi połączonych urządzeń funkcje, takie jak włączenie/wyłączenie, zmiana jasności i zmiana strefy oświetlenia, nie są powiązane. Każde urządzenie jest obsługiwane osobno.

Zwinięcie przewodu zasilającego

Ciasno zwinąć przewód zasilający na haku na przewód zasilający.

► **Rys.16:** 1. Przewód zasilający 2. Hak do przewodu zasilającego

KONSERWACJA

⚠ PRZESTROGA: Przed przystąpieniem do przeglądu lub konserwacji urządzenia należy upewnić się, że jest ono wyłączone, wtyczka jest odłączona od zasilania, a akumulator został wyjęty.

UWAGA: Nie stosować benzyny, rozpuszczalników, alkoholu itp. środków. Mogą one powodować odbarwienia, odkształcenia lub pęknięcia.

W celu zachowania odpowiedniego poziomu BEZPIECZEŃSTWA i NIEZAWODNOŚCI produktu wszelkie naprawy i różnego rodzaju prace konserwacyjne lub regulacje powinny być przeprowadzane przez autoryzowany lub fabryczny punkt serwisowy narzędzi Makita, zawsze z użyciem oryginalnych części zamiennych Makita.

AKCESORIA OPCJONALNE

⚠ PRZESTROGA: Zaleca się stosowanie wymienionych akcesoriów i przystawek razem z narzędziem Makita opisanym w niniejszej instrukcji. Stosowanie innych akcesoriów lub przystawek może być przyczyną obrażeń ciała. Akcesoria lub przystawki należy wykorzystywać tylko zgodnie z ich przeznaczeniem.

W razie potrzeby wszelkiej pomocy i szczegółowych informacji na temat niniejszych akcesoriów udzieli Państwu lokalne punkty serwisowe Makita.

- Oryginalny akumulator i ładowarka firmy Makita

WSKAZÓWKA: Niektóre pozycje znajdujące się na liście mogą być dołączone do pakietu narzędziowego jako akcesoria standardowe. Mogą to być różne pozycje, w zależności od kraju.

RÉSZLETES LEÍRÁS

Típus:		ML010G
Névleges feszültség	Váltóáram	100 V - 240 V, 50/60 Hz
	Egyenáram	14,4 V / 18 V / 36 V - 40 V max
Fényáram (Amikor minden LED világít)		5 500lm / 3 000lm / 1 500lm
Üzemidő (2 db BL4080F és 2 db BL1860B esetén, amikor minden LED világít)		megközelítőleg 15,0 óra (5 500 lm) megközelítőleg 52,0 óra (1 500 lm)
Összekapcsolható készülékek maximális száma		8
Üzemi hőmérséklet		0 °C ~ 40 °C
Tárolási hőmérséklet		-20 °C ~ 60 °C
Méretek (H x SZ x M)		490 mm x 490 mm x 814 mm
Nettó tömeg (akkumulátor és tápvezeték nélkül)		14,1 kg
Védettségi fokozat		Egyenáram: IP54 (csak akkor, ha akkumulátor tápellátású) Váltóáram: IP20

- Folyamatos kutató- és fejlesztőprogramunk eredményeként az itt felsorolt tulajdonságok figyelmeztetés nélkül megváltozhatnak.
- A tulajdonságok országról országra különbözhetnek.
- Az üzemidők megközelítőek és az akkumulátor típusától, a töltöttség szintjétől és a használati körülményektől függően eltérhetnek.

Alkalmazható akkumulátorok és töltők

Akkumulátor	14,4 V-os egyenáramú típus	BL1415N / BL1430B / BL1460B
	18 V-os egyenáramú típus	BL1815N / BL1820B / BL1830B / BL1840B / BL1850B / BL1860B
	36 V - 40 V max., egyenáramú típus	BL4020 / BL4025 / BL4040 / BL4050F / BL4080F
Töltő	14,4 V-os egyenáramú típus	DC18RC / DC18RD / DC18RE / DC18SD / DC18SE / DC18SF / DC18SH / DC18WC
	18 V-os egyenáramú típus	
	36 V - 40 V max., egyenáramú típus	DC40RA / DC40RB / DC40RC

- Lakóhelyétől függően előfordulhat, hogy a fent felsorolt akkumulátorok és töltők nem érhetőek el.

▲ FIGYELMEZTETÉS: Csak a fentiekben felsorolt akkumulátorokat és töltőket használja. Bármilyen más akkumulátor vagy töltő használata sérüléseket és/vagy tüzet okozhat.

Szimbólumok







A következőkben a berendezésen esetleg használt jelképek láthatók. A szerszám használata előtt bizonyosodjon meg arról hogy helyesen értelmezi a jelentésüket.



Olvassa el a használati utasítást.



Csak EU-tagállamok számára
Mivel a berendezésben veszélyes alkatrészek vannak, az elektromos és elektronikus berendezések, akkumulátorok és elemek hulladékaik negatív hatással lehetnek a környezetre és az emberi egészségre. Az elektromos és elektronikus készülékeket vagy akkumulátorokat ne dobja a háztartási szemétkébe!
Az elektromos és elektronikus berendezések hulladékairól és az akkumulátorokról és elemekről, valamint az akkumulátorok és elemek hulladékáról szóló európai irányelvnek, valamint a nemzeti jogszabályokhoz történő adaptálásának megfelelően a használt elektromos berendezéseket, elemeket és akkumulátorokat külön kell tárolni, és a települési hulladék elkülönített gyűjtőhelyére kell szállítani a környezetvédelmi előírásoknak megfelelően. Ezt jelzi a berendezésen elhelyezett áthúzott kerek kuka szimbólum.

	Legyen különösen elővigyázatos és figyelmes.
	Optikai sugárzás (UV és IR). Minimalizálja a szem és a bőr kitettségét.
	Ne bámoljon a működő lámpába.
	Használjon megfelelő árnyékolást vagy szemvédelmet.
 AC	Ne használja a készüléket esőben, hóban, párás vagy nedves körülmények között, ha váltóáramról használja.
	Megszakító újraindító gombja.

Megjegyzés

Ez a termék <C> és <D> energiahatékonysági osztályú fényforrásokat tartalmaz.

Tápegység

A szerszám csak a névtáblán feltüntetett feszültségű, egyfázisú váltakozófeszültségű hálózathoz csatlakoztatható. Ezt a szerszámot használat közben földelni kell a kezelő személyzet áramütés elleni védelmére. Csak olyan háromvezetékes hosszabító kábel használjon amelynek három érintkezős csatlakozódugója és olyan három érintkezős alzata van amely illeszkedik a készülék csatlakozójához.

BIZTONSÁGI FIGYELMEZTETÉS

FONTOS BIZTONSÁGI SZABÁLYOK

▲ FIGYELMEZTETÉS: Olvassa el az összes biztonsági figyelmeztetést és utasítást. Ha nem tartja be a figyelmeztetéseket és utasításokat, akkor áramütés, tűz és/vagy súlyos sérülés következhet be.

OLVASSON EL ÉS KÖVESSEN MINDEN BIZTONSÁGI UTASÍTÁST.

1. Ha a készülék nincs használatban, mindig kapcsolja ki, és húzza ki / vegye ki belőle az akkumulátort.
2. Ne takarja le a lámpát vagy töltse el a készülék szellőzését kendővel, kartonpapírral, stb. Máskülönbent lángot okozhat.
3. Ne használja a készüléket esőben, hóban, párás vagy nedves körülmények között, ha váltóáramról használja.
4. Ne tegye ki a készüléket erős esőzésnek vagy havazásnak. Soha ne mossa vízben. Ellenkező esetben víz kerülhet a készülékbe, ami meghibásodást okozhat.
5. Ne használja a készüléket robbanásveszélyes környezetben, például gyúlékony folyadékok, gázok vagy por jelenlétében.

6. **A készülék csatlakozójának illeszkednie kell az aljzathoz. Soha ne módosítsa a csatlakozót semmilyen módon.** A módosítás nélküli csatlakozók és az azoknak megfelelő aljzat használata csökkenti az áramütés veszélyét.
7. **A készülék működtetésekor kerülje el hogy a teste földelt felületekkel érintkezzen, mint pl. a vízvezetékek, radiátorok, mikrohullámú sütők, hűtőgépek.** Nagyobb az áramütés veszélye, ha a teste le van földelve.
8. **Ne rongálja meg a kábelt. Soha ne használja a kábelt a készülék hordozásához, húzásához vagy a csatlakozóból való kihúzásához. Óvja a vezetéket hőtől, olajtól, éles sarkaktól vagy a mozgó részekről.** A sérült vagy összegabalyodott vezetékek növelik az áramütés veszélyét.
9. **Ha a lámpatest külső rugalmas kábele vagy vezetéke sérült, akkor azt speciális vezetékkel vagy olyan vezetékkel kell kicserélni, amely kizárólag a gyártótól vagy a szervizügynökétől szerezhető be.**
10. **Ne nézzen közvetlenül a fényforrásba.**
11. **Ne fogja meg a dugót nedves vagy zsíros kézzel.**
12. **A készüléket mindig vízszintes és stabil helyre tegye.** Máskülönbent leeshet, és baleset következhet be.
13. **A készüléket mindig állítva helyezze el.**
14. **A lámpatest fényforrása nem cserélhető; amikor a fényforrás elért élettartama végét, az egész lámpatestet ki kell cserélni.**
15. **Ne hagyja a tápvezetéket lecsatlakoztatva a készülékről, amíg tápfeszültség alatt van.** Ha így tesz, az áramütést okozhat.
16. **Ne használja a hordozófogantyút a készülék szállításán kívül semmilyen más célra, például emelésre.**
17. **Ne tegye ki a készüléket szikráknak, korrozív légkörnek, stb.**
18. **Ne kezelje a készüléket durván.** Amikor a készülék a kibillent helyzetéből visszatér a függőleges helyzetbe, a készülék megüthet egy személyt, és sérülést okozhat.

Akkumulátorról működő készülékre vonatkozó biztonsági figyelmeztetések

Akkumulátorról működő készülék használata és karbantartása

1. **Akadályozza meg a szerszám véletlenszerű elindulását. Az akkumulátorhoz való csatlakoztatás, illetve a készülék felemelése vagy szállítása előtt ellenőrizze, hogy a kapcsoló kikapcsolt helyzetben van.** A készülék szállítása a kapcsológombon tartott ujjal vagy a készülék áram alá helyezése bekapcsolt kapcsoló mellett balesetekhez vezet.
2. **Csatlakoztassa le az akkumulátort a készülékről, mielőtt bármilyen beállítást vagy tartozék-cserét végezne el rajta, illetve mielőtt tárolja.** Az ilyen biztonsági óvintézkedések csökkentik a készülék véletlen bekapcsolásának veszélyét.

3. **Csak a gyártó által meghatározott töltővel tölts fel az akkumulátort.** Egy bizonyos akkumulátortípushoz használható töltő más akkumulátortípussal való használata tűzveszélyt idézhet elő.
 4. **A készülékeket kizárólag a meghatározott akkumulátorokkal használja.** Egyéb akkumulátorok használata sérülést vagy tüzet okozhat.
 5. **Amikor az akkumulátort nem használja, tartsa távol a többi fémtárgytól, például iratkapcsoktól, érméktől, kulcsoktól, szögektől, csavaroktól vagy egyéb olyan apró fémtárgyaktól, amelyek összekötést hozhatnak létre a pólusok között.** Az akkumulátor pólusainak rövidre zárása égési sérüléseket vagy tüzet okozhat.
 6. **Helytelen működtetés esetén az akkumulátorból folyadék kerülhet ki; kerülje az ezzel való érintkezést.** Ha véletlenül mégis érintkezésbe kerülne a folyadékkal, mossa le azt vízzel. Ha a folyadék szemébe jut, azonnal forduljon orvoshoz segítségért. Az akkumulátorból származó folyadék irritációt és égéseket okozhat.
 7. **Ne használjon sérült vagy módosított akkumulátort vagy készüléket.** A sérült vagy módosított akkumulátorok váratlan módon viselkedhetnek, melynek következtében tüzet, robbanást vagy sérülést okozhatnak.
 8. **Ne tegye ki az akkumulátort vagy a készüléket nyílt lángnak vagy túlzott hőhatásnak.** A tűz hatása és a 130 °C feletti hőmérséklet robbanást okozhat.
 9. **A töltésre vonatkozó minden utasítást tartson be, ne tölts az akkumulátort vagy a készüléket a megadott hőmérséklet tartományon kívül.** A nem megfelelő módú és nem megfelelő hőmérsékleten történő töltés az akkumulátor károsodásával járhat, valamint tüzet okozhat.
 10. **A szervizelést bizza eredeti pótalkatrészeket használó képzett javítószemélyzetre.** Ezzel biztosítja, hogy a termék biztonsága fennmaradjon.
 11. **Ne módosítsa vagy próbálja megjavítani a készüléket vagy az akkumulátort, kivéve a használati és karbantartási utasításban feltüntetett eseteket.**
5. **Ne zárja rövidre az akkumulátort:**
 - (1) **Ne érjen az érintkezőkhöz elektromosan vezető anyagokkal.**
 - (2) **Ne tárolja az akkumulátort más fémtárgyakkal, mint pl. szegekkel, érmékkel, stb. egy helyen.**
 - (3) **Ne tegye ki az akkumulátort víznek vagy esőnek.**
Az akkumulátor rövidzárlata nagy áramerősséget, túlmelegedést, égéseket, sőt akár meghibásodást is okozhat.
 6. **Ne tárolja és használja a készüléket vagy az akkumulátort olyan helyen, ahol a hőmérséklet elérheti vagy meghaladhatja az 50 °C-t (122 °F).**
 7. **Ne égesse el az akkumulátort még akkor sem, ha az komolyan megsérült vagy teljesen elhasználódott.** Az akkumulátor a tűzben fellobbanhat.
 8. **Ne szúrja meg, ne vágja meg, ne törje össze, ne dobja el és ne ejtse le az akkumulátort, illetve ne üsse hozzá kemény tárgyhoz.** Az ilyen magatartás tüzet, túlzott hőt vagy robbanást okozhat.
 9. **Ne használjon sérült akkumulátort.**
 10. **A készülékben található lítium-ion akkumulátorok a veszélyes árukkal kapcsolatos előírások vonatkoznak.**
A termék pl. harmadik felek, fuvarozó cégek stb. által történő szállítása esetén minden esetben tartsa szem előtt a csomagoláson és a címkén található speciális követelményeket.
A termék szállításra történő felkészítése esetén vegye fel a kapcsolatot egy veszélyes anyagokkal foglalkozó szakemberrel. Kérjük, hogy az esetlegesen szigorúbb nemzeti előírásokat is vegye figyelembe.
Ragassza le a kiálló érintkezőket, illetve oly módon csomagolja be az akkumulátort, hogy az ne tudjon elmozdulni a csomagolásban.
 11. **Az akkumulátor ártalmatlanításakor vegye ki azt a készülékből, és ártalmatlanítsa egy biztonságos helyen.** Az akkumulátor ártalmatlanításakor tartsa be a helyi előírásokat.
 12. **Az akkumulátorokat csak a Makita által megjelölt termékekhez használja.** Ha az akkumulátorokat azokkal nem kompatibilis termékekbe helyezi, az tűzhez, túlmelegedéshez, robbanáshoz vagy elektrolitszivárgáshoz vezethet.
 13. **Ha a készülék hosszabb ideig nincs használatban, az akkumulátort ki kell venni a készülékből.**
 14. **Használat közben és után az akkumulátor felforrósodhat, ami égési sérülést vagy alacsony hőmérsékletű égési sérülést okozhat.** Figyeljen oda a forró akkumulátor kezelésére.
 15. **Ne érintse meg a készülék érintkezőjét közvetlenül a használat után, mert elég forró lehet ahhoz, hogy égési sérüléseket okozzon.**
 16. **Ne engedje, hogy forgács, por vagy sár tapadjon az akkumulátor érintkezőire, lyukaiba és hornyaiiba.** Az a készülék vagy az akkumulátor gyenge teljesítményét vagy meghibásodását okozhatja.

Fontos biztonsági utasítások az akkumulátorra vonatkozóan

1. **Az akkumulátor használata előtt tanulmányozza át az akkumulátortöltőn (1), az akkumulátoron (2) és az akkumulátorral működtetett terméken (3) olvasható összes utasítást és figyelmeztető jelzést.**
2. **Ne szerelje szét és ne módosítsa az akkumulátort.** Tüzet, túlzott hőt vagy robbanást okozhat.
3. **Ha a működési idő nagyon lerövidült, azonnal hagyja abba a használatot.** Ez a túlmelegedés, esetleges égések és akár robbanás veszélyével is járhat.
4. **Ha elektrolit kerül a szemébe, mossa ki azt tiszta vízzel és azonnal kérjen orvosi segítséget.** Ez a látásának elvesztését okozhatja.

SZERVIZELÉS

17. **Hacsak a készülék nem támogatja a nagyfeszültségű elektromos vezetékek közelében történő használatot, ne használja az akkumulátort nagyfeszültségű elektromos vezetékek közelében.** Az a készülék vagy az akkumulátor hibás működését vagy meghibásodását okozhatja.
18. **Tartsa távol a gyermekektől az akkumulátort.**

ŐRIZZE MEG EZEKET AZ UTASÍTÁSOKAT.

⚠VIGYÁZAT: Csak eredeti Makita akkumulátorokat használjon. A nem eredeti Makita akkumulátorok vagy módosított akkumulátorok használata esetén az akkumulátor felrobbanhat, ami tüzet, személyi sérülést és anyagi kárt okozhat. A Makita készülékekre és töltőre vonatkozó Makita garanciát is érvénytelenítheti.

Tippek az akkumulátor maximális élettartamának eléréséhez

1. **Töltse fel az akkumulátort, mielőtt teljesen lemerülne.** Mindig állítsa le a készülék működését, és töltse fel az akkumulátort, ha a készülék teljesítményének csökkenését észleli.
2. **Soha ne töltse újra a teljesen feltöltött akkumulátort.** A túltöltés csökkenti az akkumulátor élettartamát.
3. **Töltse az akkumulátort szobahőmérsékleten, 10 °C - 40 °C (50 °F - 104 °F) között.** Töltés előtt hagyja lehűlni a fölforrósodott akkumulátort.
4. **Ha nem használja az akkumulátort, vegye ki a készülékből vagy a töltőből.**
5. **Töltse fel az akkumulátort, ha hosszabb ideje (több mint hat hónapja) nem használta azt.**

ALKATRÉSZEK LEÍRÁSA

► Ábra1

1	Világítási terület váltógombja	2	Fényesség kijelző	3	Fényességváltó gomb
4	Bekapcsológomb	5	Akkumulátor jelzőfény	6	Hordozó fogantyú
7	Furat a lakat számára	8	Akkumulátorfedél (XGT akkumulátor)	9	Fedélzár
10	Akkumulátorfedél (LXT akkumulátor)	11	Megszakító újraindító gombja	12	AC bemenet
13	AC kimenet	14	Tápvezeték akasztója	15	Fényvisszaverő
16	Aljzatfedél	17	Tápvezeték	-	-

MEGJEGYZÉS: Az AC bemenet, az AC kimenet és a tápvezeték dugójának alakja országonként változik.

A MŰKÖDÉS LEÍRÁSA

⚠ VIGYÁZAT: Mielőtt bármiféle beállítást vagy ellenőrzést végezne a készüléken, minden esetben ellenőrizze, hogy a készülék ki van-e kapcsolva és az akkumulátor eltávolításra került-e.

Az akkumulátor behelyezése és eltávolítása

⚠ VIGYÁZAT: Mindig kapcsolja ki a készüléket, mielőtt behelyezi vagy eltávolítja az akkumulátort.

⚠ VIGYÁZAT: Az akkumulátor behelyezésekor vagy eltávolításakor erősen fogja meg a készüléket és az akkumulátort. Ha nem fogja erősen a készüléket és az akkumulátort, azok kicsúszhatnak a kezei közül, ami a készülék és az akkumulátor károsodásához, de akár személyi sérüléshez is vezethet.

⚠ VIGYÁZAT: Ügyeljen arra, hogy ne csipje az ujját a készülék és az akkumulátor közé, amikor behelyezi az akkumulátort, illetve a készülék és az akkumulátorfedél közé, amikor bezárja az akkumulátorfedeleket.

Az akkumulátor beszereléséhez nyissa ki a fedélzárát, majd nyissa ki az akkumulátorfedeleket.

▶ **Ábra2:** 1. Fedélzár 2. Akkumulátorfedél

Az akkumulátor beszereléséhez illessze az akkumulátor nyelvét a burkolaton található vágatba, és csúsztassa a helyére. Egészen addig tolja be, amíg az akkumulátor egy kis kattánással a helyére nem ugrik. Ezután csukja be az akkumulátorfedeleket.

▶ **Ábra3:** 1. Gomb 2. Akkumulátor

Az akkumulátoregység kivételéhez nyomja be az akkumulátoregység elején található gombot, és húzza le a készülékről.

⚠ VIGYÁZAT: Mindig nyomja be teljesen az akkumulátort. Ha nem így jár el, az akkumulátor kieshet a készülékből, és önmagában vagy a környezetében tartózkodóknak sérülést okozhat.

⚠ VIGYÁZAT: Ne erőltesse az akkumulátort behelyezésre. Ha az akkumulátor nem csúszik be könnyedén, akkor nem megfelelően lett behelyezve.

MEGJEGYZÉS: Akár 4 akkumulátort is be lehet helyezni, bár a készülék csak egy akkumulátort használ a működéshez.

Az akkumulátor töltöttségének jelzése

Csak állapotjelzős akkumulátorok esetén

▶ **Ábra4:** 1. Jelzőlámpák 2. Check (ellenőrzés) gomb

Nyomja meg az ellenőrzőgombot, hogy az akkumulátortöltöttség-jelző megmutassa a hátralévő akkumulátorkapacitást. Ekkor a töltöttség-szint-jelző lámpák néhány másodpercre kigyulladnak.

Jelzőlámpák			Töltöttségi szint
Világító lámpa	KI	Villogó lámpa	
■ ■ ■ ■			75%-tól 100%-ig
■ ■ ■ □			50%-tól 75%-ig
■ ■ □ □			25%-tól 50%-ig
■ □ □ □			0%-tól 25%-ig
▬ □ □ □			Töltse fel az akkumulátort.
■ ■ □ □			Lehetséges, hogy az akkumulátor meghibásodott.
□ □ ■ ■	↑ ↓		

MEGJEGYZÉS: Az adott munkafeltételektől és a környezet hőmérsékletétől függően a jelzett töltöttségi szint némileg eltérhet a tényleges töltöttségi szinttől.

MEGJEGYZÉS: Az első (bal oldali szélső) jelzőlámpa villog, ha az akkumulátorvédő rendszer működik.

Akkumulátor jelzőfénye

Ezek a jelzőfények a használt akkumulátort vagy a hátralévő akkumulátorkapacitást mutatják. A kijelzők az egyes akkumulátoroknak az ábrán látható módon felelnek meg.

▶ **Ábra5:** 1. Akkumulátor jelzőfénye

A használatban lévő akkumulátor jelzése

A készülék bekapcsolásakor a telepített akkumulátorok jelzőfényei világítanak. Néhány másodperccel később az éppen használatban lévő akkumulátor jelzőfénye világít.

A jelzőfény színe	Akkumulátorkapacitás
Zöld	Van hátralévő akkumulátorkapacitás.
Piros	Nincs akkumulátorkapacitás. (lemerül az akkumulátor)

A hátralévő akkumulátorkapacitás jelzése

Ha a használatban lévő akkumulátor lemerül, a készülék automatikusan másik akkumulátorra vált át. Az akkumulátor átváltásakor az összes telepített akkumulátor jelzőfénye világít.

A jelzőfény színe	Akkumulátorkapacitás
Zöld	Van hátralévő akkumulátorkapacitás.
Piros	Nincs akkumulátorkapacitás. (lemerül az akkumulátor)

Amikor az összes akkumulátor lemerül, az utolsó akkumulátor jelzőfénye pirosan villog.

Készülék-/akkumulátorvédő rendszer

A készülék akkumulátorvédő rendszerrel van felszerelve. A rendszer automatikusan kikapcsolja az áramellátást, így megnöveli a készülék és az akkumulátor élettartamát. A készülék működés közben automatikusan leáll, ha a készülék vagy az akkumulátor a következő állapotok egyikébe kerül.

Túlterhelésvédelem

Ha a készüléket úgy használják, hogy rendellenesen nagy áramot vesz fel, akkor a készülék mindenfajta jelzés nélkül leáll. Ebben az esetben vegye ki és tegye be az akkumulátort, ha egyenáramról használja, vagy nyomja meg a megszakító újraindító gombját, ha váltóáramról használja. Az újratekésztéshez kapcsolja be a készüléket.

► **Ábra6:** 1. Megszakító újraindító gombja

Mélykisütés elleni védelem

Ha az akkumulátor kapacitása lecsökken, a LED fények kialszanak, kivéve a LED-ek egy részét, amint az ábrán látható. Majd körülbelül öt-tíz perccel később a rendszer automatikusan kikapcsolja az áramellátást. Ebben az esetben vegye ki az akkumulátort a készülékből, és töltsse fel.

► **Ábra7**

Önbeálló kialakítás

A készülék képes helyreállni kibillent helyzetből, ha a szög a merőleges helyzethez képest 80 fokos vagy annál kisebb. A készülék állásszöge a talajviszonyoktól és a használandó tápegységtől függően eltér.

► **Ábra8**

Furat a lakat számára

Az akkumulátor eltulajdonításának megakadályozására furat van a lakat számára.

► **Ábra9:** 1. Furat a lakat számára

MŰKÖDTETÉS

▲ VIGYÁZAT: A készülék kereskedelmi használatra szolgál. Ne használja a készüléket háztartási célra.

A készülék be / kikapcsolása

A készülék bekapcsolásához nyomja meg a bekapcsológombot. A készülék kikapcsolásához nyomja meg újra a bekapcsológombot.

► **Ábra10:** 1. Bekapcsológomb

MEGJEGYZÉS: A készülék ugyanabban a módban kapcsol be, mint a legutóbbi beállítás.

Fényesség módosítása

A készülék működése közben nyomja meg a fényességváltó gombot. Minden alkalommal, amikor megnyomja a fényességváltó gombot, csökken a fényesség. Amikor a legkisebb fényességgel működik, a legnagyobb fényességre vált vissza.

► **Ábra11:** 1. Fényességváltó gomb

A világítási terület változtatása

A készülék működése közben nyomja meg a világítási terület váltógombját.

► **Ábra12:** 1. Világítási terület váltógombja

Minden alkalommal, amikor megnyomja a világítási terület váltógombját, a világítási terület az ábrázolt módon változik.

► **Ábra13**

Váltóárammal történő használat

▲ FIGYELMEZTETÉS: Soha ne használja a készüléket, ha a kábel vagy a dugó megsérült.

▲ FIGYELMEZTETÉS: Ne fogja meg a dugót nedves vagy zsíros kézzel.

▲ FIGYELMEZTETÉS: Ne hagyja a tápvezetéket lecsatlakoztatva a készülékről, amíg tápfeszültség alatt van. A kisgyerekek a szájukba vehetik az áram alatt lévő dugót, ami személyi sérüléseket okozhat.

▲ FIGYELMEZTETÉS: Ne tegye az áram alatt lévő dugót vagy kábelt a szájába. Ha így tesz, az áramütést okozhat.

▲ FIGYELMEZTETÉS: Győződjön meg róla, hogy a fő tápegység feszültsége egyezik a készülékével.

▲ FIGYELMEZTETÉS: Az aljzatnak, amibe bedugja, földeltnek kell lennie.

Ha váltóáramról használja a készüléket, használja a készülékhez mellékelt tápvezetéket.

Dugja be a dugót az AC bemenetbe, majd dugja be a másik végét egy aljzatba.

► **Ábra14:** 1. Tápvezeték 2. Aljzatfedél (AC bemenet) 3. Dugó (a készülékhez) 4. Dugó (aljzathoz)

▲ VIGYÁZAT: Gondoskodjon róla, hogy a dugót először a készülékbe dugja, majd dugja be a másik végét egy aljzatba.

▲ VIGYÁZAT: Mindig szorosan zárja be az aljzat fedelét, amikor a tápvezeték nincs bedugva.

MEGJEGYZÉS: Akkor is, ha egyenáramról működik, a tápvezeték bedugásakor a készülék automatikusan váltóáramra vált.

MEGJEGYZÉS: Az AC-tápellátás nem tölti a készülékbe helyezett akkumulátort.

MEGJEGYZÉS: Az AC bemenet, az AC kimenet és a tápvezeték dugójának alakja országonként változik.

Összekapcsolt használat

⚠ VIGYÁZAT: Kizárólag ML010G készülékeket csatlakoztasson az AC kimenethez.

⚠ VIGYÁZAT: Mindig a készülékhez mellékelt tápvezetékét használja.

⚠ VIGYÁZAT: Ne kapcsoljon össze az utasításban meghatározott maximálisan összekapcsolható készüléknél többet.

Ha a készüléket más készülékekkel összekapcsolva használja, a tápvezetékkel csatlakoztassa azokat. Helyezze a dugót a táplálandó készülék AC bemenetébe, majd helyezze a másik végét a tápláló készülék AC kimenetébe.

► **Ábra15:** 1. AC kimenet

MEGJEGYZÉS: A készülékek összekapcsolt használata esetén az olyan műveletek, mint a be- és kikapcsolás, a fényesség változtatása és a világítási terület változtatása, nem kapcsolódnak egymáshoz. Minden készüléket külön kell működtetni.

A tápvezeték elrendezése

Tekerje fel a tápvezetékét szorosan a tápvezeték akasztójára.

► **Ábra16:** 1. Tápvezeték 2. Tápvezeték akasztója

KARBANTARTÁS

⚠ VIGYÁZAT: Minden esetben ellenőrizze, hogy a készülék ki van kapcsolva, ki van húzva, és az akkumulátor eltávolításra került, mielőtt átvizsgálja a szerszámot vagy annak karbantartását végzi.

MEGJEGYZÉS: Soha ne használjon gázolajt, benzint, hígítót, alkoholt vagy hasonló anyagokat. Ezek elszíneződést, alakvesztést vagy repedést okozhatnak.

A termék BIZTONSÁGÁNAK és MEGBÍZHATÓSÁGÁNAK fenntartása érdekében a javításokat és más karbantartásokat vagy beállításokat a Makita hivatalos vagy gyári szervizközpontjában kell elvégezni, mindig csak Makita cserealkatrészeket használva.

OPCIONÁLIS KIEGÉSZÍTŐK

⚠ VIGYÁZAT: Ezen kiegészítőket és tartozékokat javasoljuk a kézikönyvben ismertetett Makita szerszámhoz. Bármilyen más kiegészítő vagy tartozék használata a személyi sérülés kockázatával jár. A kiegészítőt vagy tartozékot csak rendeltetésszerűen használja.

Ha bármilyen segítségre vagy további információra van szüksége ezekkel a tartozékokkal kapcsolatban, keresse fel a helyi Makita Szervizközpontot.

- Eredeti Makita akkumulátor és töltő

MEGJEGYZÉS: A listán felsorolt néhány kiegészítő megtalálható az eszköz csomagolásában standard kiegészítőként. Ezek országonként eltérőek lehetnek.

TECHNICKÉ ŠPECIFIKÁCIE

Model:		ML010G
Menovité napätie	Striedavý prúd	100 V – 240 V, 50/60 Hz
	Jednosmerný prúd	14,4 V/18 V/36 V – 40 V max.
Svetelný tok (Všetky LED diódy svietia)		5 500lm/3 000lm/1 500lm
Prevádzkový čas (S BL4080F x2 a BL1860B x2, všetky LED diódy svietia)		približne 15,0 hodín (5 500 lm) približne 52,0 hodín (1 500 lm)
Maximálny počet prepajiteľných zariadení		8
Prevádzková teplota		0 °C ~ 40 °C
Teplota skladovania		-20 °C ~ 60 °C
Rozmery (D x Š x V)		490 mm x 490 mm x 814 mm
Čistá hmotnosť (Bez akumulátora a napájacieho kábla)		14,1 kg
Trieda ochrany		Jednosmerný prúd: IP54 (len pri napájaní z akumulátora) Striedavý prúd: IP20

- Vzhľadom k neustálemu výskumu a vývoju podliehajú technické údaje uvedené v tomto dokumente zmenám bez upozornenia.
- Technické údaje sa môžu pre rôzne krajiny líšiť.
- Hodnoty prevádzkových časov sú približné a môžu sa líšiť v závislosti od typu akumulátora, stavu nabíjania a podmienok použitia.

Použiteľné akumulátory a nabíjačky

Akumulátor	Model s jednosmerným napätím 14,4 V	BL1415N / BL1430B / BL1460B
	Model s jednosmerným napätím 18 V	BL1815N / BL1820B / BL1830B / BL1840B / BL1850B / BL1860B
	Model s jednosmerným prúdom 36 V – 40 V max.	BL4020 / BL4025 / BL4040 / BL4050F / BL4080F
Nabíjačka	Model s jednosmerným napätím 14,4 V Model s jednosmerným napätím 18 V	DC18RC / DC18RD / DC18RE / DC18SD / DC18SE / DC18SF / DC18SH / DC18WC
	Model s jednosmerným prúdom 36 V – 40 V max.	DC40RA / DC40RB / DC40RC

- Niektoré vyššie uvedené akumulátory a nabíjačky môžu byť nedostupné v závislosti od miesta vášho bydliska.

VAROVANIE: Používajte iba akumulátory a nabíjačky zo zoznamu uvedeného vyššie. Používanie akýchkoľvek iných akumulátorov a nabíjačiek môže spôsobiť zranenie a/alebo požiar.

Symbole

Nižšie sú uvedené symboly, ktoré sa môžu používať pri tomto nástroji. Je dôležité, aby ste poznali ich význam, skôr než začnete pracovať.









Prečítajte si návod na obsluhu.



Len pre štáty EÚ

Z dôvodu prítomnosti nebezpečných komponentov v zariadení môžu mať odpad z elektrických a elektronických zariadení, použité akumulátory a batérie negatívny vplyv na životné prostredie a ľudské zdravie.

Elektrické a elektronické zariadenia alebo akumulátory nelikvidujte spolu s komunálnym odpadom! V súlade s európskou smernicou o odpade z elektrických a elektronických zariadení, o akumulátoroch a batériách a odpade z akumulátorov a batérií, ako aj v súlade s prispôbenými vnútroštátnymi právnymi predpismi by sa odpad z elektrických a elektronických zariadení a použité akumulátory a batérie mali uskladňovať osobitne a odovzdávať na samostatnom zbernom mieste pre komunálny odpad, ktoré sa prevádzkuje v súlade s predpismi na ochranu životného prostredia. Označuje to symbol preškrtnutej smetnej nádoby na zariadení.

	Práci venujte veľkú pozornosť a dávajte pozor.
	Optické žiarenie (UV a IR). Minimalizujte pôsobenie na oči alebo pokožku.
	Nepozerajte sa do zapnutého svetidla.
	Používajte vhodné tienidlá alebo ochranu očí.
	Keď používate napájanie so striedavým prúdom, zariadenie nevystavujte dažďu, snehu, vlhkosti alebo vlhkým podmienkam.
	Obnovovacie tlačidlo.

Poznámka

Tento produkt obsahuje svetelné zdroje triedy energetickej účinnosti <C> a <D>.

Napájanie

Nástroj sa môže pripojiť len k odpovedajúcemu zdroju s napätím rovnakým, ako je uvedené na typovom štítku, a môže pracovať len s jednofázovým striedavým napätím. Pri práci musí byť uzemnený, aby sa zabránilo úrazu obsluhy elektrickým prúdom. Používajte výhradne trojdrôčkové predlžovacie káble, ktoré majú trojpólové zástrčky s uzemnením, a trojpólové zásuvky, do ktorých sa dá zasunúť zástrčka nástroja.

BEZPEČNOSTNÉ VAROVANIA

DÔLEŽITÉ BEZPEČNOSTNÉ POKYNY

VAROVANIE: Prečítajte si všetky bezpečnostné výstrahy a pokyny. Nedodržovanie výstrah a pokynov môže mať za následok zasiahnutie elektrickým prúdom, požiar alebo vážne zranenie.

PREČÍTAJTE SI A DODRŽIAVAJTE VŠETKY BEZPEČNOSTNÉ POKYNY.

1. Keď sa zariadenie nepoužíva, vždy ho vypnite a odpojte zo siete alebo vyberte z neho akumulátor.
2. Rozsvietené zariadenie nezakrývajte a vetracie otvory neupchávajte tkaninou či kartónom a pod. V opačnom prípade môže dôjsť k požiaru.
3. Keď používate napájanie so striedavým prúdom, zariadenie nevystavujte dažďu, snehu, vlhkosti alebo vlhkým podmienkam.
4. Zariadenie nevystavujte účinkom silného dažďa alebo snehu. Nikdy ho neumývajte vo vode. Inak sa voda môže dostať do zariadenia a spôsobiť jeho poruchu.
5. Zariadenie nepoužívajte vo výbušnom prostredí, napr. v prítomnosti zápalných kvapalín, plynov alebo prachu.

6. **Zástrčka zariadenia musí byť kompatibilná so zásuvkou. Zástrčku nikdy žiadnym spôsobom neupravujte.** Používaním neupravených zástrčiek a kompatibilných zásuviek sa znižuje nebezpečenstvo úrazu elektrickým prúdom.
7. **Pri používaní zariadenia sa vyhýbajte telesnému kontaktu s uzemnenými predmetmi, napr. s potrubím, radiátormi, mikrovlnnými rúrami alebo chladničkami.** V prípade uzemnenia vášho tela hrozí zvýšené nebezpečenstvo úrazu elektrickým prúdom.
8. **Nenamáhajte napájací kábel. Nepoužívajte kábel na prenášanie, ťahanie alebo odpájanie zariadenia. Zabráňte, aby kábel prišiel do styku s teplotou, olejom, ostrými hranami alebo pohyblivými dielmi.** Poškodený alebo zamotaný napájací kábel zvyšuje nebezpečenstvo úrazu elektrickým prúdom.
9. **Ak je externý flexibilný kábel poškodený, vymeňte ho za špeciálny kábel alebo za kábel výhradne dostupný od výrobcu alebo jeho servisného zástupcu.**
10. **Nepozerajte sa priamo do zdroja svetla.**
11. **So zástrčkou nemanipulujte s mokrymi ani napaľovacími rukami.**
12. **Zariadenie vždy umiestnite na rovný a stabilný povrch.** V opačnom prípade môže dôjsť k zraneniu v dôsledku jeho pádu.
13. **Zariadenie vždy umiestňujte v zvislej polohe.**
14. **Zdroj svetla tohto svetidla sa nedá vymeniť. Keď zdroj svetla dosiahne koniec svojej životnosti, musí sa vymeniť celé svetidlo.**
15. **Napájací kábel nenechávajte odpojený od zariadenia, keď je kábel zapojený do zásuvky.** Hrozí zásah elektrickým prúdom.
16. **Rukoväť na prenášanie nepoužívajte na žiadny iný účel, napr. na zdvíhanie.**
17. **Zariadenie nevystavujte iskrám ani žieravému prostrediu atď.**
18. **So zariadením nezaobchádzajte drsne.** Keď sa zariadenie vracia do kolmej polohy z polohy naklonenia, môže udrieť osobu v blízkosti a spôsobiť jej poranenie.

Bezpečnostné varovania pre spotrebič napájaný z akumulátora

Používanie a starostlivosť o spotrebič napájaný z akumulátora

1. **Zabráňte neúmyselnému spusteniu.** Pred pripojením akumulátora a zdvíhaním alebo prenášaním spotrebiča prepnite vypínač do vypnutej polohy. Prenášaním spotrebiča s prstom na vypínači alebo pripájaním spotrebiča k napájaniu so zapnutým vypínačom sa zvyšuje riziko úrazu.
2. **Pred vykonaním akýchkoľvek úprav, výmenou príslušenstva alebo skladovaním spotrebiča odpojte akumulátor od spotrebiča.** Takéto preventívne bezpečnostné opatrenia znížia nebezpečenstvo náhodného spustenia spotrebiča.
3. **Nabíjajte iba nabíjačkou určenou výrobcom.** Nabíjačka vhodná pre jeden typ akumulátora môže pri inom type akumulátora spôsobiť riziko vzniku požiaru.

4. **Spotrebiče používajte iba s určeným typom akumulátora.** Pri použití akýchkoľvek iných akumulátorových jednotiek vzniká riziko poranenia alebo požiaru.
5. **Keď sa akumulátor práve nepoužíva, skladujte ho mimo iných kovových predmetov ako sponky, mince, kľúče, klince, skrutky alebo iné malé kovové predmety, ktoré by mohli kontakty akumulátora skratovať.** Skratovanie kontaktov akumulátora môže spôsobiť popálenie alebo požiar.
6. **Pri nevhodných podmienkach môže z akumulátora vytekať tekutina. Nedotýkajte sa jej. Pri náhodnom kontakte ju opláchnite vodou. Ak kvapalina zasiahne oči, vyhľadajte lekársku pomoc.** Kvapalina, ktorá vyteká z akumulátora, môže spôsobiť podráždenie alebo popálenie.
7. **Nepoužívajte akumulátor alebo spotrebič, ktoré sú poškodené alebo upravené.** Fungovanie poškodených alebo upravených akumulátorov ťažko predvídať a môžu zapríčiniť požiar, výbuch alebo zranenie.
8. **Akumulátor ani spotrebič nevystavujte ohňu či nadmernej teplote.** Vystavenie ohňu alebo teploty nad 130 °C môže spôsobiť výbuch.
9. **Dodržiavajte všetky pokyny pre nabíjanie a akumulátor ani spotrebič nenabíjajte v prípade prekročenia teplotného rozsahu uvedeného v návode.** Nesprávne nabíjanie alebo nabíjanie pri teplotách mimo uvedeného rozsahu môže spôsobiť poškodenie akumulátora a zvýšiť riziko požiaru.
10. **Servis nechajte vykonať kvalifikovaným pracovníkom s použitím výhradne identických náhradných dielov.** Tým zaistíte zachovanie bezpečnosti výrobku.
11. **Spotrebič ani akumulátor neupravujte ani sa nepokúšajte opravovať, okrem postupovania podľa pokynov na používanie a starostlivosť.**
6. **Spotrebič ani akumulátor neskladujte a nepoužívajte na miestach s teplotou presahujúcou 50 °C (122 °F).**
7. **Akumulátor nespáľujte, ani keď je vážne poškodený alebo úplne opotrebovaný. Akumulátor môže v ohni explodovať.**
8. **Akumulátor neprepichujte, neprerezávajte, nedrvtvte, neháďte ani ho nenarúšajte údermi o tvrdé predmety.** Takéto správanie môže viesť k požiaru, nadmernému teplu alebo výbuchu.
9. **Nepoužívajte poškodený akumulátor.**
10. **Lítium-iónové akumulátory, ktoré sú súčasťou náradia, podliehajú požiadavkám legislatívy o nebezpečnom tovare.**
V prípade obchodnej prepravy, napr. dodanie tretími stranami či špeditériami, sa musia dodržiavať špeciálne požiadavky na zabalenie a označenie. Pred prípravou položky na odoslanie sa vyžaduje konzultácia s odborníkom na nebezpečný materiál. Taktiež treba dodržiavať potenciálne podrobnejšie predpisy príslušnej krajiny. Prelepte alebo zakryte otvorené kontakty a zabalte akumulátor tak, aby sa v balíku nemohol voľne pohybovať.
11. **Akumulátor pri likvidácii odstráňte zo spotrebiča a zlikvidujte ho na bezpečnom mieste. Akumulátor zlikvidujte v súlade s miestnymi nariadeniami.**
12. **Akumulátory používajte iba s výrobkami uvedenými spoločnosťou Makita.** Inštalácia akumulátorov do nevyhovujúcich výrobkov môže spôsobiť požiar, nadmerné teplo, výbuch alebo únik elektrolytov.
13. **Ak sa spotrebič dlhší čas nepoužíva, musí sa z neho vybrať akumulátor.**
14. **Akumulátor sa môže počas používania a po použití zohriať, čo môže spôsobiť popálenie alebo popálenie aj pri relatívne nízkej teplote. Pri manipulácii s horúcimi akumulátormi dávajte pozor.**
15. **Nedotýkajte sa svorky spotrebiča ihneď po použití, pretože sa môže dostatočne zohriať na to, aby spôsobila popálenie.**
16. **Nedovoľte, aby sa na svorkách, otvoroch a drážkach akumulátora zachytávali triesky, prach alebo zemina.** Môže to viesť k slabému výkonu alebo poškodeniu spotrebiča alebo akumulátora.
17. **Ak spotrebič nepodporuje používanie v blízkosti vysokonapäťových elektrických vedení, nepoužívajte akumulátor v blízkosti vysokonapäťových elektrických vedení.** Môže to viesť k nesprávnemu fungovaniu alebo poškodeniu spotrebiča alebo akumulátora.
18. **Akumulátor držte mimo dosahu detí.**

Dôležité bezpečnostné a prevádzkové pokyny pre akumulátor

1. **Pred použitím akumulátora si prečítajte všetky pokyny a výstažné označenia na (1) nabíjačke akumulátorov, (2) akumulátore a (3) produkte používajúcom akumulátor.**
2. **Akumulátor nerozoberajte ani s ním neodborne nemanipulujte.** Môže to viesť k požiaru, nadmernému teplu alebo výbuchu.
3. **Ak sa doba prevádzky príliš skráti, ihneď prerušte prácu.** Môže nastať riziko prehriatia, možných popálení či dokonca explózie.
4. **V prípade zasiahnutia očí elektrolytom ich vypláchnite čistou vodou a okamžite vyhľadajte lekársku pomoc.** Môže dôjsť k strate zraku.
5. **Akumulátor neskratujte:**
 - (1) **Nedotýkajte sa konektorov žiadnym vodivým materiálom.**
 - (2) **Neskladujte akumulátor v obale s inými kovovými predmetmi, napríklad klincami, mincami a pod.**
 - (3) **Akumulátor nevystavujte vode ani dažďu. Skrat akumulátora môže spôsobiť veľký tok prúdu, prehriatie, možné popálenie či dokonca poruchu.**

TIETO POKYNY USCHOVAJTE.

▲POZOR: Používajte len originálne akumulátory od spoločnosti Makita. Používanie akumulátorov, ktoré nie sú od spoločnosti Makita, alebo upravených akumulátorov môže spôsobiť výbuch akumulátora a následný požiar, zranenie osôb alebo poškodenie majetku. Následkom bude aj zrušenie záruky od spoločnosti Makita na spotrebič a nabíjačku od spoločnosti Makita.

Rady na udržanie maximálnej životnosti akumulátora

1. Akumulátor nabíte ešte predtým, ako sa úplne vybije. Vždy prerušte prácu so spotrebičom a nabíte akumulátor, keď spozorujete nižší výkon spotrebiča.
2. Nikdy nenabíjate plne nabitý akumulátor. Prebíjanie skracuje životnosť akumulátora.
3. Akumulátor nabíjajte pri izbovej teplote 10 °C – 40 °C (50 °F – 104 °F). Pred nabíjaním nechajte horúci akumulátor vychladnúť.
4. Keď akumulátor nepoužívate, vyberte ho zo spotrebiča alebo nabíjačky.
5. Litium-iónový akumulátor nabíte, ak ste ho nepoužívali dlhšie ako šesť mesiacov.

SERVIS

1. Servis tohto spotrebiča smie vykonávať len kvalifikovaný personál. Servis alebo údržba vykonaná nekvalifikovanou osobou môže spôsobiť riziko poranenia.
2. Pri vykonávaní servisu tohto spotrebiča používajte výlučne rovnaké náhradné diely. Použitie neautorizovaných dielov alebo nepostupovanie podľa pokynov na údržbu môže spôsobiť riziko zásahu elektrickým prúdom alebo poranenia.
3. Spotrebič nespájajte ani ak je vážne poškodený. Akumulátor môže v ohni vybuchnúť. Zariadenie likvidujte v súlade s miestnymi predpismi.

POPIS SÚČASTÍ

► Obr.1

1	Tlačidlo zmeny plochy osvetlenia	2	Ukazovateľ jasu	3	Tlačidlo zmeny jasu
4	Hlavný vypínač	5	Indikátor akumulátora	6	Rukoväť na prenášanie
7	Otvor pre visiaci zámok	8	Kryt akumulátora (akumulátor XGT)	9	Zámok krytu
10	Kryt akumulátora (akumulátor LXT)	11	Obnovovacie tlačidlo	12	AC vstup
13	AC výstup	14	Háčik pre napájací kábel	15	Reflexný prvok
16	Kryt zásuvky	17	Napájací kábel	-	-

POZNÁMKA: Tvar AC vstupu, AC výstupu a zástrčky napájacieho kábla sa v jednotlivých krajinách líši.

OPIS FUNKCIÍ

▲POZOR: Pred úpravou alebo kontrolou funkčnosti spotrebiča vždy skontrolujte, či je spotrebič vypnutý a akumulátor vybrať.

Inštalácia alebo demontáž akumulátora

▲POZOR: Pred vložением alebo vybratím akumulátora spotrebič vždy vypnite.

▲POZOR: Pri vkladani a vyberaní akumulátora pevne držte spotrebič a akumulátor. Ak spotrebič a akumulátor nebudete pevne držať, môžu sa vám vyšmyknúť z rúk a poškodiť sa, prípadne spôsobiť zranenie.

▲POZOR: Dávajte pozor, aby sa vám nezachytili prsty medzi zariadením a akumulátorom pri vkladani akumulátora a tiež medzi zariadením a krytom akumulátora pri jeho zatváraní.

Pri inštalácii akumulátora uvoľnite zámok krytu a otvorte kryt akumulátora.

► **Obr.2:** 1. Zámok krytu 2. Kryt akumulátora

Akumulátor vložte tak, že jazýček akumulátora zarovnáte s drážkou v kryte a zasuniete ho na miesto. Zatláčte ho úplne, kým zakliknutím nezapadne na miesto.

Potom zatvorte kryt akumulátora.

► **Obr.3:** 1. Tlačidlo 2. Akumulátor

Ak chcete vybrať akumulátor, vysuňte ho zo spotrebiča, pričom posuňte tlačidlo na prednej strane akumulátora.

▲POZOR: Akumulátor vždy vložte úplne. V opačnom prípade môže náhodne vypadnúť zo zariadenia a ublížiť vám alebo osobám v okolí.

▲POZOR: Pri inštalovaní akumulátora nepoužívajte silu. Ak sa akumulátor nedá zasunúť ľahko, nekladáte ho správne.

POZNÁMKA: Nainštalovať možno až 4 akumulátory, hoci zariadenie používa na prevádzku len jeden.

Indikácia zvyšnej kapacity akumulátora

Len na akumulátory s indikátorom

► **Obr.4:** 1. Indikátory 2. Tlačidlo kontroly

Stlačením tlačidla kontroly na akumulátore zobrazíte zostávajúcu kapacitu akumulátora. Indikátory sa na niekoľko sekúnd rozsvietia.

Indikátory			Zostávajúca kapacita
Svieti	Nesvieti	Bliká	
■	□	▧	75 % až 100 %
■ ■ ■ ■			50 % až 75 %
■ ■ □ □			25 % až 50 %
■ □ □ □			0 % až 25 %
▧ □ □ □			Akumulátor nabité.
■ ■ □ □ ↑ ↓ □ □ ■ ■			Akumulátor je možno chybný.

POZNÁMKA: V závislosti od podmienok používania a v závislosti od okolitej teploty sa môže zobrazenie mierne odlišovať od skutočnej kapacity.

POZNÁMKA: Prvý (úplne vľavo) svetelný indikátor bude blikáť, keď systém ochrany akumulátora funguje.

Indikátor akumulátora

Tieto indikátory udávajú akumulátor, ktorý sa používa, alebo zostávajúcu kapacitu akumulátora. Jednotlivé indikátory zodpovedajú príslušnému akumulátoru tak, ako je znázornené na obrázku.

► **Obr.5:** 1. Indikátor akumulátora

Udáva akumulátor, ktorý sa používa

Pri zapnutí zariadenia sa indikátory nainštalovaných akumulátorov rozsvietia.

O niekoľko sekúnd sa rozsvieti indikátor akumulátora, ktorý sa aktuálne používa.

Farba indikátora	Kapacita akumulátora
Zelená	Zostávajúca kapacita akumulátora.
Červená	Kapacita akumulátora je na nulovej úrovni. (Vybitý akumulátor)

Indikácia zostávajúcej kapacity akumulátora

Keď sa vybijie akumulátor, ktorý sa práve používa, zariadenie sa automaticky prepne na ďalší akumulátor. Pri prepínaní akumulátora sa všetky indikátory nainštalovaných akumulátorov rozsvietia.

Farba indikátora	Kapacita akumulátora
Zelená	Zostávajúca kapacita akumulátora.
Červená	Kapacita akumulátora je na nulovej úrovni. (Vybitý akumulátor)

Keď sú všetky akumulátory vybité, indikátor posledného akumulátora bude blikáť načerveno.

System na ochranu spotrebiča/akumulátora

Zariadenie je vybavené ochranným systémom. Tento systém automaticky vypne napájanie s cieľom predĺžiť životnosť zariadenia a akumulátora. Zariadenie sa počas prevádzky automaticky zastaví v prípade, ak sa zariadenie alebo akumulátor dostanú do jedného z nasledovných stavov.

Ochrana proti preťaženiu

Keď sa zariadenie používa spôsobom, ktorý spôsobuje neštandardne vysoký odber prúdu, automaticky sa bez upozornenia zastaví. V takom prípade vyberte a nainštalujte akumulátor, keď používate DC napájanie alebo stlačte tlačidlo obnovenia, keď používate AC napájanie. Potom zariadenie zapnutím znova spustíte.

► **Obr.6:** 1. Obnovovacie tlačidlo

Ochrana pred nadmerným vybitím

Keď sa kapacita akumulátora zníži, ostane svietiť len časť LED svetiel, ako je znázornené na obrázku. Potom približne o päť až desať minút systém automaticky odpojí napájanie. V takom prípade vyberte zo zariadenia akumulátor a nabite ho.

► **Obr.7**

Samočinne sa vzpriamujúca konštrukcia

Zariadenie sa dokáže dostať z naklonenej polohy, ak je uhol naklonenia 80 stupňov alebo menej oproti kolmej polohe. Uhol v stojacej polohe zariadenia sa mení v závislosti od podmienok podkladu a použitého zdroja napájania.

► **Obr.8**

Otvor pre visiaci zámok

Otvor pre visiaci zámok slúži na uzamknutie akumulátorov pred krádežou.

► **Obr.9:** 1. Otvor pre visiaci zámok

PREVÁDZKA

⚠ POZOR: Toto zariadenie je určené na komerčné použitie. Zariadenie nepoužívajte na domáce účely.

Zapnutie/vypnutie zariadenia

Zariadenie sa zapína stlačením hlavného vypínača. Zariadenie sa vypína opätovným stlačením hlavného vypínača.

► **Obr.10:** 1. Hlavný vypínač

POZNÁMKA: Zariadenie sa zapne v režime, v ktorom sa nachádzalo pri poslednom nastavení.

Zmena jasu

Keď je zariadenie zapnuté, stlačte tlačidlo zmeny jasu. Pri každom stlačení tlačidla zmeny jasu sa jas zníži. Jas sa vráti na najvyššiu hodnotu pri práci pri najnižšom jase.

► **Obr.11:** 1. Tlačidlo zmeny jasu

Zmena plochy osvetlenia

Keď je zariadenie zapnuté, stlačte tlačidlo zmeny plochy osvetlenia.

► **Obr.12:** 1. Tlačidlo zmeny plochy osvetlenia

Plocha osvetlenia sa zmení pri každom stlačení tlačidla, ako je znázornené na obrázku.

► **Obr.13**

Používanie s AC napájaním

VAROVANIE: Zariadenie nikdy nepoužívajte, pokiaľ je poškodený kábel alebo zástrčka.

VAROVANIE: So zástrčkou nemanipulujte s mokrymi ani masťnými rukami.

VAROVANIE: Napájaci kábel nenechávajte odpojený od zariadenia, keď sa napájanie dodáva zo siete. Hrozí, že si malé deti strčia zástrčku pod napätím do úst a zrania sa.

VAROVANIE: Nevkladajte si zástrčku ani kábel pod napätím do úst. Hrozí zásah elektrickým prúdom.

VAROVANIE: Uistite sa, že napätie v elektrickej sieti zodpovedá napätiu zariadenia.

VAROVANIE: Zásuvka musí byť uzemnená.

Pri používaní zariadenia s AC napájaním použite napájaci kábel dodaný so zariadením.

Zástrčku vložte do AC vstupu zariadenia a druhý koniec do zásuvky.

► **Obr.14:** 1. Napájaci kábel 2. Kryt zásuvky (AC vstup) 3. Zástrčka (pre zariadenie) 4. Zástrčka (pre zásuvku v stene)

POZOR: Najprv vložte zástrčku do zariadenia, potom druhý koniec zasuňte do zásuvky.

POZOR: Keď je napájaci kábel odpojený, vždy pevne zatvorte kryt zásuvky.

POZNÁMKA: Pri používaní DC napájania sa zariadenie po pripojení napájacieho kábla automaticky prepne na AC napájanie.

POZNÁMKA: AC napájanie nenabíja akumulátor vložený do zariadenia.

POZNÁMKA: Tvar AC vstupu, AC výstupu a zástrčky napájacieho kábla sa v jednotlivých krajinách líši.

Prepojené použitie

POZOR: Do AC výstupu nepripájajte žiadne iné zariadenia okrem ML010G.

POZOR: Vždy použite napájaci kábel dodaný so zariadením.

POZOR: Neprepájajte viac zariadení, než je maximálny počet prepojitelných zariadení špecifikovaných v pokynoch.

Keď používate zariadenie prepojené s iným zariadením, spojte ich pomocou napájacieho kábla.

Zástrčku vložte do AC vstupu zariadenia, ktoré sa má napájať, a druhý koniec vložte do AC výstupu zariadenia, ktoré poskytuje napájanie.

► **Obr.15:** 1. AC výstup

POZNÁMKA: Keď používate prepojené zariadenia, operácie ako zapnutie/vypnutie, zmena jasu a zmena plochy osvetlenia nie sú prepojené. Je potrebné obsluhovať každé zariadenie zvlášť.

Uloženie napájacieho kábla

Napájaci kábel pevne navíňte na háčik pre napájaci kábel.

► **Obr.16:** 1. Napájaci kábel 2. Háčik pre napájaci kábel

ÚDRŽBA

POZOR: Pred vykonávaním kontroly alebo údržby vždy skontrolujte, či je spotrebič vypnutý, odpojený od napájania a či je akumulátor vybrať.

UPOZORNENIE: Nepoužívajte benzín, riedidlo, alkohol ani podobné látky. Mohlo by to spôsobiť zmenu farby, deformácie alebo praskliny.

Ak chcete udržať BEZPEČNOSŤ a BEZPORUCHOVOSŤ výrobku, prenechajte opravy, údržbu a nastavenie na autorizované alebo továrenské servisné centrá Makita, ktoré používajú len náhradné diely značky Makita.

VOLITEĽNÉ PRÍSLUŠENSTVO

POZOR: Pre váš nástroj Makita, opísaný v tomto návode, doporučujeme používať toto príslušenstvo a nástavce. Pri použití iného príslušenstva či nástavcov môže hrozit' nebezpečenstvo zranenia osôb. Príslušenstvo a nástavce sa môžu používať len na účely pre ne stanovené.

Ak potrebujete bližšie informácie týkajúce sa tohoto príslušenstva, obráťte sa na vaše miestne servisné stredisko firmy Makita.

• Originálna batéria a nabíjačka Makita

POZNÁMKA: Niektoré položky zo zoznamu môžu byť súčasťou balenia nástrojov vo forme štandardného príslušenstva. Rozsah týchto položiek môže byť v každej krajine odlišný.

SPECIFIKACE

Model:		ML010G
Jmenovité napětí	AC	100 V – 240 V, 50/60 Hz
	DC	14,4 V / 18 V / 36 V – 40 V max
Světelný tok (Všechny diody svítí)		5 500 lm / 3 000 lm / 1 500 lm
Provozní doba (S BL4080F x2 a BL1860B x2 všechny diody svítí)		přibližně 15,0 hodin (5 500 lm) přibližně 52,0 hodin (1 500 lm)
Maximální počet vzájemně propojitelných zařízení		8
Provozní teplota		0 °C ~ 40 °C
Skladovací teplota		-20 °C ~ 60 °C
Rozměry (D × Š × V)		490 mm × 490 mm × 814 mm
Čistá hmotnost (Bez akumulátoru a napájecího kabelu)		14,1 kg
Stupeň ochrany		DC: IP54 (pouze při napájení akumulátorem) AC: IP20

- Vzhledem k neustálému výzkumu a vývoji zde uvedené technické údaje podléhají změnám bez upozornění.
- Specifikace se mohou pro různé země lišit.
- Provozní doby jsou přibližné a mohou se lišit v závislosti na typu akumulátoru, stavu nabití a podmínkách použití.

Použitelný akumulátor a nabíječka

Akumulátor	Model 14,4 V	BL1415N / BL1430B / BL1460B
	Model 18 V	BL1815N / BL1820B / BL1830B / BL1840B / BL1850B / BL1860B
	Model 36 V – 40 V DC max.	BL4020 / BL4025 / BL4040 / BL4050F / BL4080F
Nabíječka	Model 14,4 V Model 18 V	DC18RC / DC18RD / DC18RE / DC18SD / DC18SE / DC18SF / DC18SH / DC18WC
	Model 36 V – 40 V DC max.	DC40RA / DC40RB / DC40RC

- V závislosti na regionu vašeho bydliště nemusí být některé akumulátory a nabíječky k dispozici.

VAROVÁNÍ: Používejte pouze výše uvedené akumulátory a nabíječky. Použití jiných akumulátorů a nabíječek může způsobit zranění a/nebo požár.

Symbols

Níže jsou uvedeny symboly, se kterými se můžete při použití nářadí setkat. Je důležité, abyste dříve, než s ním začnete pracovat, pochopili jejich význam.



Přečtěte si návod k obsluze.









Pouze pro země EU

Z důvodu přítomnosti nebezpečných součástí v zařízení mohou odpadní elektrické a elektronické zařízení, akumulátory a baterie negativně ovlivnit životní prostředí a lidské zdraví.

Elektrické a elektronické spotřebiče ani akumulátory nevyhazujte do domovního odpadu!

V souladu s evropskou směrnicí o odpadních elektrických a elektronických zařízeních, akumulátorech a bateriích a odpadních akumulátorech a bateriích, stejně jako jejím přizpůsobením ve vnitrostátním právu, by odpadní elektrická zařízení, baterie a akumulátory měly být uchovávány odděleně a měly by být odevzdány na vyhrazeném sběrném místě komunálního odpadu, které je provozováno v souladu s předpisy na ochranu životního prostředí. Toto je označeno symbolem přeškrtnuté popelnice na kolečkách, který je umístěn na zařízení.

	Budte obzvláště opatrní a dávejte pozor.
	Optické záření (UV a IR). Minimalizujte expozici očí a pokožky.
	Nehleďte přímo do lampy, která je v provozu.
	Použijte vhodné stínění nebo ochranu očí.
	Jestliže používáte napájení střídavým proudem, nepoužívejte zařízení za deště, sněhu, ve vlhkém či mokřém prostředí.
	Tlačítko obnovy jističe.

Poznámka

Tento produkt obsahuje zdroje světla třídy energetické účinnosti <C> a <D>.

Napájení

Nástroj lze připojit pouze k odpovídajícímu zdroji s napětím stejným, jaké je uvedeno na typovém štítku, a může pracovat pouze s jednofázovým střídavým napětím. Při práci musí být uzemněný, aby se zabránilo úrazu obsluhy elektrickým proudem. Používejte výhradně třívodňové prodlužovací šňůry, které mají třípólové zástrčky se zemněním, a třípólové zásuvky, do nichž lze zasunout zástrčku nástroje.

BEZPEČNOSTNÍ VÝSTRAHY

DŮLEŽITÉ BEZPEČNOSTNÍ POKYNY

VAROVÁNÍ: Přečtěte si veškerá bezpečnostní upozornění a všechny pokyny. Zanedbání upozornění a pokynů může mít za následek úraz elektrickým proudem, vznik požáru nebo vážné zranění.

PŘEČTĚTE SI VŠECHNY BEZPEČNOSTNÍ POKYNY A DODRŽUJTE JE.

1. Pokud zařízení nepoužíváte, vždy jej vypněte a vyjměte z něj akumulátor.
2. Lampu nezakrývejte ani neucpávejte ventilační otvor hadříkem nebo kartonem atp. Může to zapříčinit požár.
3. Jestliže používáte napájení střídavým proudem, nepoužívejte zařízení za deště, sněhu, ve vlhkém či mokřém prostředí.
4. Zařízení nevystavujte silnému dešti a sněhu. Nikdy jej nemýjte ve vodě. Jinak by se do zařízení mohla dostat voda a způsobit poruchu.
5. Zařízení nepoužívejte v prostředí s výbušnou atmosférou, například s výskytem hořlavých kapalin, plynů či prachu.
6. Zástrčky zařízení musí odpovídat zásuvce. Zástrčky nikdy žádným způsobem neupravujte. Neupravené zástrčky a odpovídající zásuvka snižují nebezpečí úrazu elektrickým proudem.

7. Při používání zařízení se vyhýbejte tělesnému kontaktu s uzemněnými předměty, např. potrubím, radiátory, mikrovlnnými troubami, sporáky a chladničkami. V případě uzemnění vašeho těla hrozí zvýšené nebezpečí úrazu elektrickým proudem.
8. Nenamáhejte napájecí kabel. Nikdy nepřenášejte zařízení za kabel ani za něj při vytahování ze zásuvky netahejte. Dbejte, aby napájecí kabel nepřišel do styku s teplem, olejem, ostrými hranami nebo pohyblivými díly. Poškozené nebo zamotané napájecí kabely zvyšují nebezpečí úrazu elektrickým proudem.
9. Je-li externí kabel této lampy poškozen, musí být vyměněn za speciální kabel nebo kabel výhradně dostupný od výrobce či jeho servisního zástupce.
10. Nehleďte přímo do zdroje světla.
11. Nemanipulujte se zástrčkou s mokřými nebo mastnými rukama.
12. Zařízení vždy umístěte na rovný a stabilní povrch. Jinak může dojít k pádu.
13. Zařízení vždy postavte do vzpřímené polohy.
14. Světelný zdroj tohoto svítidla není vyměnitelný; jakmile světelný zdroj dosáhne konce své životnosti, musí se vyměnit celé svítidlo.
15. Neponechávejte napájecí kabel odpojený od zařízení, když je zapojen do zásuvky elektrické sítě. Může to způsobit úraz elektrickým proudem.
16. Nepoužívejte rukojeť k žádné činnosti než přenášení zařízení (např. nepoužívejte k navijení).
17. Nevystavujte zařízení jiskřám nebo korozivnímu prostředí.
18. Nezacházejte se zařízením hrubě. Když se zařízení vrátí do vzpřímené polohy ze sklopené polohy, může zasáhnout osobu a způsobit zranění.

Bezpečnostní výstrahy pro akumulátorové zařízení

Práce s akumulátorovým zařízením a péče o něj

1. Zamezte neúmyslnému uvedení do chodu. Před připojením akumulátoru, zvedáním či přenášením zařízení se ujistěte, že je přepínač ve vypnuté poloze. Přenášení zařízení s prstem na přepínači nebo připojování elektrického zařízení se zapnutým přepínačem může způsobit úraz.
2. Před nastavováním, výměnou příslušenství nebo uložením zařízení odpojte akumulátor od zařízení. Takováto preventivní bezpečnostní opatření snižují nebezpečí neúmyslného spuštění zařízení.
3. Nabíjení provádějte pouze pomocí nabíječky určené výrobcem. Nabíječka vhodná pro jeden typ akumulátoru může při použití s jiným akumulátorem vést ke vzniku nebezpečí požáru.
4. Zařízení používejte pouze s určenými akumulátory. Použití jiných akumulátorů může vyvolat nebezpečí zranění a požáru.

5. Pokud akumulátor nepoužíváte, udržujte jej mimo dosah jiných kovových předmětů, jako jsou kancelářské sponky, mince, klíče, hřebíky, šrouby nebo jiné malé kovové předměty, které mohou propojit svorky akumulátoru. Zkratování svorek akumulátoru může způsobit popáleniny nebo požár.
6. Při hrubém zacházení může z akumulátoru uniknout elektrolyt. Vyvarujte se styku s ním. Pokud dojde k náhodnému kontaktu, omyjte zasažené místo vodou. Pokud elektrolyt zasáhne oči, vyhledejte lékařskou pomoc. Elektrolyt uniklý z akumulátoru může způsobit podráždění nebo popálení pokožky.
7. Nepoužívejte poškozený nebo upravený akumulátor nebo zařízení. U poškozených nebo upravených akumulátorů může dojít k neočekávanému chování, které může mít za následek požár, výbuch nebo riziko poranění.
8. Akumulátor nebo zařízení nevystavujte ohni ani nadměrným teplotám. Při vystavení žáru ohně nebo teplotám nad 130 °C může dojít k výbuchu.
9. Postupujte dle pokynů pro nabíjení a akumulátor nebo zařízení nenabíjejte mimo teplotní rozsah specifikovaný v pokynech. Nesprávné nabíjení při teplotách mimo stanovený rozsah může poškodit akumulátor a zvýšit riziko požáru.
10. Výrobek nechte opravovat kvalifikovaným pracovníkem s použitím výhradně identických náhradních dílů. Tím zajistíte zachování bezpečnosti výrobku.
11. Nesazte se zařízení či akumulátor nijak upravovat nebo opravovat s výjimkou postupů, které jsou uvedeny v návodu k použití a údržbě.
6. Neskladujte a nepoužívejte zařízení a akumulátor na místech, kde může teplota překročit 50 °C (122 °F).
7. Nespalujte akumulátor, ani když je vážně poškozen nebo úplně opotřeben. Akumulátor může v ohni vybuchnout.
8. Akumulátor nesmí být proražen hřebíkem, řezán, drcen, házen či upuštěn na zem, ani nesmí dojít k nárazu tvrdého předmětu do něj. Taková situace může způsobit požár, nadměrné zahřátí či výbuch.
9. Nepoužívejte poškozené akumulátory.
10. Obsažené lithium-iontové akumulátory podléhají právním požadavkům na nebezpečné zboží.
V případě komerční přepravy například externími dopravci je třeba dodržet zvláštní požadavky na balení a značení.
Pro přípravu zboží k přepravě je nutná konzultace s odborníkem na nebezpečný materiál. Dodržujte také případně podrobnější národní předpisy. Odkryté kontakty přelepte izolační páskou či jinak zakryjte a akumulátory zabalte tak, aby se v balení nemohly pohybovat.
11. Při likvidaci akumulátoru jej vyjměte ze zařízení a zlikvidujte jej na bezpečném místě. Při likvidaci akumulátoru postupujte podle místních předpisů.
12. Akumulátor používejte pouze s výrobky specifikovanými společností Makita. Instalace akumulátoru do nevhovujících výrobků může způsobit požár, nadměrné zahřívání, explozi nebo únik elektrolytu.
13. Není-li zařízení používáno po delší dobu, je nutné z něj vyjmout akumulátor.
14. Během a po použití se může akumulátor zahřát, což může způsobit popáleniny nebo podráždění. Při manipulaci s horkými akumulátory dávejte pozor.
15. Nedotýkejte se koncovky zařízení ihned po použití, protože ta může být horká a způsobit popáleniny.
16. Do koncovky, otvorů a zdířek na akumulátoru se nesmí dostat piliny, prach nebo jiné nečistoty. Mohlo by tím dojít ke zhoršení výkonu nebo poruše zařízení či akumulátoru.
17. Jestliže zařízení není zkonstruováno tak, že jej lze používat v blízkosti vysokého elektrického napětí, nepoužívejte akumulátor poblíž vedení s vysokým elektrickým napětím. Mohlo by tím dojít k poruše či selhání zařízení či akumulátoru.
18. Akumulátor uchovávejte mimo dosah dětí.

Důležitá bezpečnostní upozornění pro akumulátor

1. Před použitím akumulátoru si přečtěte všechny pokyny a varovné symboly na (1) nabíječce, (2) akumulátoru a (3) výrobku využívajícím akumulátor.
2. Akumulátor nerezobírejte ani do něj nezasaďte. Může dojít k požáru, nadměrnému zahřátí nebo výbuchu.
3. Pokud se příliš zkrátí provozní doba akumulátoru, přerušete okamžitě práci. V opačném případě existuje riziko přehřívání, popálení nebo dokonce výbuchu.
4. Budou-li vaše oči zasaženy elektrolytem, vypláchněte je čistou vodou a okamžitě vyhledejte lékařskou pomoc. Může dojít ke ztrátě zraku.
5. Akumulátor nezkratujte:
 - (1) Nedotýkejte se svorek žádným vodivým materiálem.
 - (2) Neskladujte akumulátor v nádobě s jinými kovovými předměty, jako jsou hřebíky, mince, apod.
 - (3) Nevystavujte akumulátor vodě a dešti. Zkrat akumulátoru může způsobit velký průtok proudu, přehřátí, možné popálení a dokonce i poruchu.

TYTO POKYNY USCHOVEJTE.

⚠️ UPOZORNĚNÍ: Používejte pouze originální akumulátory Makita. Používání neoriginálních nebo upravených akumulátorů Makita může způsobit explozi akumulátoru a následný požár, zranění a jiné poškození. Zaniká tím také záruka společnosti Makita na zařízení a nabíječku Makita.

Tipy k zajištění maximální životnosti akumulátoru

1. Akumulátor nabíjte dříve, než dojde k jeho úplnému vybití. Pokud si povšimnete sníženého výkonu zařízení, vždy jej zastavte a dobijte akumulátor.
2. Nikdy nenabíjete úplně nabitý akumulátor. Přebíjení zkracuje životnost akumulátoru.
3. Akumulátor dobíjete při pokojové teplotě od 10 °C do 40 °C (50 °F až 104 °F). Před nabíjením nechte horký akumulátor zchladnout.
4. Když není akumulátor používán, vyjměte ho ze zařízení či nabíječky.
5. Pokud se akumulátor delší dobu nepoužívá (déle než šest měsíců), je nutno jej dobít.

SERVIS

1. Servis tohoto zařízení smí provádět pouze kvalifikovaní servisní technici. Servis nebo údržba provedená nekvalifikovanými osobami může způsobit nebezpečí zranění.
2. Při opravách zařízení používejte pouze identické náhradní díly. Použití neověřených dílů nebo nedodržení postupů údržby může zapříčinit vznik nebezpečí elektrického šoku či zranění.
3. Zařízení nespalujte v ohni, i když je velmi poškozené. Akumulátor může v ohni vybuchnout. Zařízení zlikvidujte v souladu s platnými místními předpisy.

POPIS DÍLŮ

► Obr.1

1	Tlačítko změny osvětlené oblasti	2	Indikátor jasu	3	Tlačítko změny jasu
4	Tlačítko hlavního přepínače	5	Kontrolka akumulátoru	6	Rukojeť k přenášení
7	Otvor pro zámek	8	Kryt akumulátoru (akumulátor XGT)	9	Zámek krytu
10	Kryt akumulátoru (akumulátor LXT)	11	Tlačítko obnovy jističe	12	Vstup střídavého proudu
13	Zásuvka střídavého proudu	14	Hák pro napájecí kabel	15	Reflektor
16	Kryt zdířky	17	Napájecí kabel	-	-

POZNÁMKA: Tvar vstupu střídavého proudu, zásuvky střídavého proudu a napájecího kabelu se liší v závislosti na státu.

POPIS FUNKCÍ

⚠ UPOZORNĚNÍ: Před nastavováním zařízení nebo kontrolou jeho funkce se vždy přesvědčte, zda je vypnuté a je vyjmutý akumulátor.

Nasazení a sejmutí akumulátoru

⚠ UPOZORNĚNÍ: Před vložením nebo vyjmutím akumulátoru vždy zařízení vypněte.

⚠ UPOZORNĚNÍ: Při vložení či vyjmutí akumulátoru pevně držte zařízení i akumulátor. V opačném případě vám může zařízení nebo akumulátor vyklouznout z rukou a mohlo by dojít k jejich poškození či ke zranění.

⚠ UPOZORNĚNÍ: Dávejte pozor, aby se vám prsty nezachytily mezi zařízení a akumulátor, když akumulátor vkládáte, nebo mezi zařízení a kryt akumulátoru, když kryt zavíráte.

Před instalací akumulátoru uvolněte zámek krytu a otevřete kryt akumulátoru.

► **Obr.2:** 1. Zámek krytu 2. Kryt akumulátoru

Při nasazování akumulátoru vyrovnejte jazýček na bloku akumulátoru s drážkou v krytu a zasuňte akumulátor na místo. Akumulátor zasuňte na doraz, až zacvakne na své místo. Poté zavřete kryt akumulátoru.

► **Obr.3:** 1. Tlačítko 2. Akumulátor

Chcete-li akumulátor vyjmout, vysuňte jej se současným přesunutím tlačítka na přední straně akumulátoru.

⚠ UPOZORNĚNÍ: Akumulátor vždy vkládejte zcela. Pokud tak neučiníte, může ze zařízení náhodně vypadnout a způsobit vám nebo osobám ve vašem okolí způsobit zranění.

⚠ UPOZORNĚNÍ: Akumulátor nenasazujte násilím. Nelze-li akumulátor zasunout snadno, nevkládáte jej správně.

POZNÁMKA: Lze instalovat až 4 akumulátory, přestože zařízení používá k provozu pouze jeden akumulátor.

Indikace zbývajících kapacity akumulátoru

Pouze pro akumulátory s diodovým ukazatelem

► **Obr.4:** 1. Kontrolky 2. Tlačítko kontroly

Stisknutím tlačítka kontroly na akumulátoru zjistíte zbývajících kapacitu akumulátoru. Kontrolky indikátoru se na několik sekund rozsvítí.

Kontrolky			Zbývající kapacita	
Svítil	Nesvítil	Bliká		
■	□	▧	75 % až 100 %	
■ ■ ■ ■				
■ ■ ■ □				50 % až 75 %
■ ■ □ □				25 % až 50 %
■ □ □ □				0 % až 25 %
▧ □ □ □				Nabijte akumulátor.
■ ■ □ □			Došlo pravděpodobně k poruše akumulátoru.	
□ □ ■ ■	↑ ↓			

POZNÁMKA: Kapacita udávaná indikátorem se může mírně lišit od skutečné kapacity v závislosti na podmínkách používání a teplotě prostředí.

POZNÁMKA: První kontrolka (zcela vlevo) bude blikat, když je systém ochrany akumulátoru v provozu.

Kontrolka akumulátoru

Tyto kontrolky zobrazují používaný akumulátor a zbývající kapacitu akumulátoru.

Kontrolky odpovídají každému akumulátoru dle obrázku.

► **Obr.5:** 1. Kontrolka akumulátoru

Indikace používaného akumulátoru

Při zapnutí zařízení se rozsvítí kontrolky instalovaných akumulátorů.

Za několik sekund se rozsvítí kontrolka aktuálně používaného akumulátoru.

Barva kontrolky	Kapacita akumulátoru
Zelená	Zbývající kapacita akumulátoru.
Červená	Nulová kapacita akumulátoru. (Vybitý akumulátor)

Indikace zbývající kapacity akumulátoru

Po vybití používaného akumulátoru se zařízení automaticky přepne na jiný akumulátor.

Při přepnutí na akumulátor se rozsvítí kontrolky instalovaných akumulátorů.

Barva kontrolky	Kapacita akumulátoru
Zelená	Zbývající kapacita akumulátoru.
Červená	Nulová kapacita akumulátoru. (Vybitý akumulátor)

Po vybití všech akumulátorů začne kontrolka posledního akumulátoru blikat červeně.

System ochrany zařízení a akumulátoru

Zařízení je vybaveno systémem ochrany. Tento systém automaticky přerušuje napájení, aby se prodloužila životnost zařízení a akumulátoru. Budou-li zařízení nebo akumulátor vystaveny některé z níže uvedených podmínek, zařízení se během provozu automaticky vypne.

Ochrana proti přetížení

Pokud se zařízením pracujete způsobem, který zapříčiní mimořádně vysoký odběr proudu, zařízení se automaticky a bez jakékoli signalizace zastaví. V takové situaci je nutné při stejnosměrném proudu vyjmout a nainstalovat akumulátor, nebo při střídavém proudu stisknout tlačítko obnovy jističe. Potom zařízení zapnete a obnovte činnost.

► **Obr.6:** 1. Tlačítko obnovy jističe

Ochrana proti přílišnému vybití

Když je kapacita akumulátoru nízká, zhasnou kontrolky LED s výjimkou jisté části dle obrázku. Po zhruba pěti až deseti minutách se systém automaticky vypne. V takovém případě je nutné vyjmout akumulátor ze zařízení a nabít ho.

► **Obr.7**

Samovyrovňovací konstrukce

Zařízení je schopno se vrátit ze sklopené polohy, pokud je úhel od kolmé polohy 80 stupňů nebo menší. Vzpřímený úhel zařízení se liší dle podmínek půdy a použitého napájení.

► **Obr.8**

Otvor pro zámek

Jako opatření proti krádeži akumulátoru je k dispozici otvor pro zámek.

► **Obr.9:** 1. Otvor pro zámek

PRÁCE S NÁŘADÍM

⚠️ UPOZORNĚNÍ: Toto zařízení je určeno k použití v komerčním sektoru. Nepoužívejte zařízení pro domácí účely.

Zapnutí/vypnutí zařízení

Stiskněte tlačítko hlavního přepínače a zapnete zařízení. Opětovným stisknutím tlačítka hlavního přepínače zařízení vypnete.

► **Obr.10:** 1. Tlačítko hlavního přepínače

POZNÁMKA: Zařízení se zapne ve stejném režimu, ve kterém bylo naposledy.

Změna jasu

Stisknete tlačítko změny jasu, když je zařízení v provozu. Jas se sníží při každém stisknutí tlačítka změny jasu. Když je lampa nastavena na nejnižší jas, stisknutí tlačítka vrátí úroveň jasu na maximum.

► **Obr.11:** 1. Tlačítko změny jasu

Změna osvětlené oblasti

Stisknete tlačítko změny osvětlené oblasti, když je zařízení v provozu.

► **Obr.12:** 1. Tlačítko změny osvětlené oblasti

Osvětlená oblast se mění každým stisknutím tlačítka, viz obrázek.

► **Obr.13**

Použití se střídavým proudem

VAROVÁNÍ: Je-li poškozená napájecí šňůra nebo zástrčka, zařízení nikdy nepoužívejte.

VAROVÁNÍ: Nemanipulujte se zástrčkou s mokřma nebo mastnými rukama.

VAROVÁNÍ: Neponechávejte napájecí kabel odpojený od zařízení, když je zapojen do elektrické sítě. Malé děti by si mohly strčit zástrčku pod napětím do pusy a způsobit si zranění.

VAROVÁNÍ: Nedávejte zástrčku nebo kabel pod napětím do pusy. Může to způsobit úraz elektrickým proudem.

VAROVÁNÍ: Ujistěte se, že jmenovité napětí zásuvky elektrické sítě odpovídá napětí zařízení.

VAROVÁNÍ: Zapojená zásuvka musí být uzemněna.

Používáte-li zařízení se střídavým proudem, použijte napájecí kabel dodaný s ním.

Zasuňte zástrčku do vstupu pro střídavý proud na zařízení a poté zasuňte druhý konec do zásuvky.

► **Obr.14:** 1. Napájecí kabel 2. Kryt zdířky (vstup střídavého proudu) 3. Zástrčka (pro zařízení) 4. Zástrčka (pro zásuvku)

UPOZORNĚNÍ: Nejprve zasuňte zástrčku do zařízení, teprve poté zasuňte druhý konec do zásuvky.

UPOZORNĚNÍ: Když není napájecí kabel zapojen, vždy pevně zavřete kryt zdířky.

POZNÁMKA: I když je zařízení nastaveno na režim stejnosměrného proudu, při zapojení napájecího kabelu se automaticky přepne do režimu střídavého proudu.

POZNÁMKA: Zdroj střídavého proudu nenabíjí akumulátor vložený do zařízení.

POZNÁMKA: Tvar vstupu střídavého proudu, zásuvky střídavého proudu a napájecího kabelu se liší v závislosti na státu.

Vzájemné propojení

UPOZORNĚNÍ: K zásuvce střídavého proudu nepřipojujte žádné další zařízení než ML010G.

UPOZORNĚNÍ: Vždy používejte napájecí kabel dodaný se zařízením.

UPOZORNĚNÍ: Nepřipojujte vzájemně zařízení v počtu, který přesahuje maximální počet vzájemně propojitelných zařízení uvedený v návodu.

Pokud používáte zařízení vzájemně propojené s jiným zařízením, připojte je pomocí napájecího kabelu.

Zasuňte zástrčku do vstupu střídavého proudu na zařízení, které má být napájeno, poté vložte druhý konec do zásuvky střídavého proudu na zařízení, které má napájet.

► **Obr.15:** 1. Zásuvka střídavého proudu

POZNÁMKA: Když používáte vzájemně propojená zařízení, činnosti jako zapnutí/vypnutí, změna jasu a změna osvětlené oblasti nejsou propojené. Je nutné obsluhovat každé zařízení samostatně.

Organizace napájecího kabelu

Pevně omotejte napájecí kabel kolem háku pro napájecí kabel.

► **Obr.16:** 1. Napájecí kabel 2. Hák pro napájecí kabel

ÚDRŽBA

UPOZORNĚNÍ: Před zahájením kontroly nebo údržby zařízení se vždy ujistěte, zda je vypnuté, odpojené ze zásuvky a zda je vyjmut akumulátor.

POZOR: Nikdy nepoužívejte benzín, benzen, ředidlo, alkohol či podobné prostředky. Mohlo by tak dojít ke změnám barvy, deformacím či vzniku prasklin.

K zachování BEZPEČNOSTI a SPOLEHLIVOSTI výrobku musí být opravy a veškerá další údržba či seřizování prováděny autorizovanými nebo továrními servisními středisky společnosti Makita s využitím náhradních dílů Makita.

VOLITELNÉ PŘÍSLUŠENSTVÍ

UPOZORNĚNÍ: Pro nářadí Makita popsané v tomto návodu doporučujeme používat následující příslušenství a nástavce. Při použití jiného příslušenství či nástavců může hrozit nebezpečí zranění osob. Příslušenství lze používat pouze pro stanovené účely.

Potřebujete-li bližší informace ohledně tohoto příslušenství, obraťte se na místní servisní středisko společnosti Makita.

• Originální akumulátor a nabíječka Makita

POZNÁMKA: Některé položky seznamu mohou být k nářadí přibaleny jako standardní příslušenství. Přibalené příslušenství se může v různých zemích lišit.

TEHNIČNI PODATKI

Model:		ML010G
Nazivna napetost	A.C.	100 V – 240 V, 50/60 Hz
	D.C.	14,4 V/18 V/36 V – 40 V maks.
Svetlobni tok (Posvetijo vse lučke LED)		5.500 lm/3.000 lm/1.500 lm
Čas delovanja (Z BL4080F x2 in BL1860B x2, posvetijo vse lučke LED)		približno 15,0 ur (5.500 lm) približno 52,0 ur (1.500 lm)
Največje število naprav, ki jih je mogoče povezati		8
Delovna temperatura		0 °C ~ 40 °C
Temperatura shranjevanja		-20 °C ~ 60 °C
Mere (D x Š x V)		490 mm x 490 mm x 814 mm
Neto teža (Brez akumulatorske baterije in napajalnega kabla)		14,1 kg
Stopnja zaščite		DC: IP54 (napajanje samo z akumulatorsko baterijo) AC: IP20

- Ker nenehno opravljamo raziskave in razvijamo svoje izdelke, se lahko tehnični podatki v tem dokumentu spremenijo brez obvestila.
- Tehnični podatki se lahko razlikujejo od države do države.
- Navedeni so približni časi delovanja in se lahko razlikujejo glede na vrsto baterije, stanje napoljenosti in pogoje uporabe.

Uporabna akumulatorska baterija in polnilnik

Baterijski vložek	Model D.C. 14,4 V	BL1415N / BL1430B / BL1460B
	Model D.C. 18 V	BL1815N / BL1820B / BL1830B / BL1840B / BL1850B / BL1860B
	Model D.C. 36 V – 40 V maks.	BL4020 / BL4025 / BL4040 / BL4050F / BL4080F
Polnilnik	Model D.C. 14,4 V Model D.C. 18 V	DC18RC / DC18RD / DC18RE / DC18SD / DC18SE / DC18SF / DC18SH / DC18WC
	Model D.C. 36 V – 40 V maks.	DC40RA / DC40RB / DC40RC

- Nekatere zgoraj navedene akumulatorske baterije in polnilniki morda v vaši državi prebivališča niso na voljo.

⚠ OPOZORILO: Uporabljajte le zgoraj navedene akumulatorske baterije in polnilnike. Uporaba drugih akumulatorskih baterij in polnilnikov lahko povzroči telesne poškodbe in/ali požar.

Simboli

Naslednji simboli se lahko uporabljajo v povezavi s strojem. Pred uporabo izdelka se obvezno seznanite z njihovim pomenom.



Preberite navodila za uporabo.







Samo za države EU

Zaradi prisotnosti nevarnih komponent v opremi imajo lahko uporabljena električna in elektronska oprema, akumulatorji in baterije negativen vpliv na okolje in zdravje ljudi.

Električnih in elektronskih naprav ali baterij ne odlagajte med gospodinjnske odpadke! Skladno z evropsko Direktivo o odpadni električni in elektronski opremi, o akumulatorjih in baterijah ter odpadnih akumulatorjih in baterijah ter njeno uporabo v državnih zakonih morate rabljeno električno in elektronsko opremo, baterije in akumulatorje zbirati ločeno ter dostaviti na posebno zbiralno mesto za komunalne odpadke, ki deluje skladno s predpisi za zaščito okolja. To nakazuje simbol prečrtanega smetnjaka s kolesi, ki je natisnjen na opremi.



Potrebna je posebna pozornost in previdnost.

	Optično sevanje (UV in IR). Čim bolj zmanjšajte izpostavljenost oči ali kože.
	Ne glejte v luč, ki sveti.
	Uporabite ustrezno zaščito ali očala za oči.
	Naprave ne uporabljajte v dežju, snegu, v vlažnih ali mokrih pogojih, če je priključena na izmenični tok.
	Gumb za ponovni zagon odklopnika.

Opomba

Ta izdelek vsebuje vire svetlobe razredov energijske učinkovitosti <C> in <D>.

Priključitev na električno omrežje

Napetost električnega omrežja se mora ujemati s podatki na tipski ploščici. Stroj deluje samo z enofazno izmenično napetostjo. To orodje je treba med uporabo ozemljiti, da se zaščiti upravljavca pred električnim udarom. Uporabljajte samo kabelske podaljške s tremi žicami, ki imajo ozemljitvene vtiče s tremi rogli in tri-polne vtičnice, v katere lahko priključite vtič orodja.

VARNOSTNA OPOZORILA

POMEMBNA VARNOSTNA NAVODILA

⚠ OPOZORILO: Preberite vsa varnostna opozorila in navodila. Neupoštevanje opozoril in navodil lahko privede do električnega udara, požara in/ali resnih telesnih poškodb.

PREBERITE VSA VARNOSTNA NAVODILA IN JIH UPOŠTEVAJTE.

1. Ko naprave ne uporabljate, jo vedno izklopite in iz nje izvlecite/odstranite akumulatorsko baterijo.
2. Ne pokrivajte luči in ne ovirajte prežračevalnih rež naprave s krpo ali kartonom itd. S tem lahko povzročite plamen.
3. Naprave ne uporabljajte v dežju, snegu, v vlažnih ali mokrih pogojih, če je priključena na izmenični tok.
4. Naprave ne izpostavljajte močnemu dežju ali snegu. Nikoli je ne čistite z vodo. Sicer lahko voda pride v napravo in povzroči okvaro.
5. Ne uporabljajte naprave v eksplozivnih območjih, kjer so prisotne vnetljive tekočine, plini ali prah.
6. Vtič naprave se mora ujemati z vtičnico. Nikoli ne spreminjajte vtičev. Z uporabo nespremenjenih vtičev in ujemajočo se vtičnico boste zmanjšali nevarnost električnega udara.

7. Pri uporabi naprave se izogibajte stiku z ozemljenimi površinami, kot so cevi, radiatorji, mikrovalovne pečice ali hladilniki. Če je vaše telo ozemljeno, obstaja večja nevarnost električnega udara.
8. Kabla nikoli ne uporabljajte za namene, za katere ni predviden. Kabla nikoli ne uporabljajte za nošenje, vlečenje ali izklapljanje naprave. Kabla ne približujte virom toplote, olju, ostrim robovom ali gibljivim delom. Poškodovani ali prepleteni kabli povečajo nevarnost električnega udara.
9. Če je zunanja upogibna vrvica ali kabel te luči poškodovan, ga je treba zamenjati s posebno vrvico ali kablom, ki je na voljo izključno pri proizvajalcu ali njegovem serviserju.
10. Ne glejte neposredno v vir svetlobe.
11. Vtiča se ne dotikajte z mokrimi ali maslnimi rokami.
12. Napravo vedno postavite na ravno in stabilno mesto. V nasprotnem primeru lahko pade.
13. Napravo vedno postavite v pokončen položaj.
14. Vir svetlobe v tej svetilki ni zamenljiv, ko se življenjska doba vira svetlobe konča, je treba zamenjati celo svetilko.
15. Napajalni kabel ne sme biti iztaknjen iz naprave, kadar je vtaknjen v vtičnico. V nasprotnem primeru lahko pride do električnega udara.
16. Ročaja za nošenje ne uporabljajte za druge namene kot je nošenje naprave, npr. za dviganje.
17. Naprave ne izpostavljajte iskram ali korozivnemu okolju itd.
18. Z napravo ne bodite grobi. Ko se naprava ponovno postavi iz nagnjenega v pokončni položaj, lahko udari osebo in povzroči telesne poškodbe.

Varnostna opozorila za akumulatorsko napravo

Uporaba in nega akumulatorske naprave

1. Preprečite nenamerni zagon. Pred priključitvijo akumulatorske baterije oziroma dviganjem ali prenašanjem naprave se prepričajte, da je stikalo v izklopljenem položaju. Če napravo prenašate s prsti na stikalu ali jo napajate pri vklopljenem stikalu, lahko pride do nesreče.
2. Odstranite akumulatorsko baterijo iz naprave pred spreminjanjem nastavitvev, menjavo pripomočkov ali shranjevanjem naprave. Takšni preventivni zaščitni ukrepi lahko zmanjšajo nevarnost nenamernega zagona naprave.
3. Orodje polnite samo s polnilnikom, ki ga je določil proizvajalec. Polnilnik, ki je primeren za eno vrsto akumulatorskih baterij, lahko pomeni nevarnost požara, če ga uporabljate z drugimi akumulatorskimi baterijami.
4. Naprave uporabljajte samo s predpisano vrsto akumulatorskih sklopov. Pri uporabi drugih akumulatorskih sklopov lahko pride do telesnih poškodb in požara.

5. **Ko akumulatorske baterije ne uporabljate, je ne hranite ob kovinskih predmetih, kot so sponke za papir, kovanci, ključi, žebliji, vijaki ali drugi manjši kovinski predmeti, ki lahko povzročijo stik med priključkoma.** Kratek stik akumulatorskih priključkov lahko povzroči opekline ali požar.
6. **V neprimernih pogojih lahko iz akumulatorja uhaja tekočina; izogibajte se stiku.** Če pride do nenamernega stika, sperite z vodo. Če pride tekočina v stik z očmi, takoj poiščite zdravniško pomoč. Tekočina iz akumulatorja lahko povzroči draženje ali opekline.
7. **Ne uporabljajte akumulatorskega sklopa ali naprave, ki je poškodovana ali spremenjena.** Delovanje poškodovanih ali spremenjenih baterij je nepredvidljivo in lahko povzroči požar, eksplozijo ali telesne poškodbe.
8. **Akumulatorskega sklopa oziroma naprave ne izpostavljajte ognju ali previsoki temperaturi.** Izpostavljenost ognju ali temperaturam nad 130 °C lahko povzroči eksplozijo.
9. **Upoštevajte vsa navodila glede polnjenja in akumulatorskega sklopa oziroma naprave ne polnite zunaj določenega temperaturnega razpona.** Nepravilno polnjenje ali polnjenje pri temperaturah zunaj določenega razpona lahko povzroči poškodbe baterije in poveča nevarnost požara.
10. **Servisiranje lahko izvede samo usposobljen serviser, ki uporablja ustrezne nadomestne dele.** Tako bo zagotovljena varnost izdelka.
11. **Ne spreminjajte ali popravljajte naprave ali akumulatorske baterije drugače, kot je navedeno v navodilih za uporabo in vzdrževanje.**
6. **Ne shranjujte in uporabljajte naprave in akumulatorske baterije na mestih, kjer lahko temperatura doseže ali preseže 50 °C (122 °F).**
7. **Ne sezigajte akumulatorske baterije, tudi če je hudo poškodovana ali v celoti izrabljena.** Akumulatorska baterija lahko v ognju eksplodira.
8. **Ne pribijajte, režite, drobite, mečite, spuščajte akumulatorske baterije oziroma ne udarjajte z akumulatorsko baterijo po trdem predmetu.** Takšno ravnanje lahko povzroči požar, prekomerno vročino ali eksplozijo.
9. **Ne uporabljajte poškodovanih akumulatorjev.**
10. **Priložene litij-ionske baterije ustrezajo zahtevam zakonodaje v zvezi z nevarnim blagom.** Za komercialne prevoze, npr. tiste, ki jih opravljajo tretje stranke in carinski posredniki, je treba upoštevati posebne zahteve v zvezi z embalažo in označevanjem. Med postopkom priprave na odpremo izdelka se je treba posvetovati s strokovnjakom za nevarne snovi. Pri tem upoštevajte tudi podrobnejše nacionalne predpise. Odprte stike oblepite z lepilnim trakom ali jih drugače zaščitite, baterijo pa zapakirajte tako, da se v embalaži ne more premikati.
11. **Ko želite akumulatorsko baterijo zavreči, jo vzemite iz naprave in jo odložite med odpadke na varnem mestu. Upoštevajte lokalne predpise glede odlaganja baterij.**
12. **Baterije uporabljajte le z izdelki, ki jih določi Makita.** Če namestite baterije v neskladne izdelke, lahko pride do požara, pregrevanja, eksplozije ali puščanja elektrolita.
13. **Če naprave ne boste uporabljali dalj časa, morate odstraniti akumulator.**
14. **Med uporabo in po uporabi lahko akumulatorska baterija postane vroča in povzroči opekline ali opekline pri nizki temperaturi. Z vročimi akumulatorskimi baterijami ravnajte pazljivo.**
15. **Ne dotikajte se priključka naprave takoj po uporabi, ker se lahko dovolj segreje, da povzroči opekline.**
16. **Ne dovolite, da bi se v priključke, odprtine in ure akumulatorske baterije zleplili ostružki, prah ali zemlja.** Umazanija lahko povzroči slabše delovanje ali okvaro naprave oziroma akumulatorske baterije.
17. **Akumulatorske baterije ne uporabljajte v bližini visokonapetostnih električnih vodov, razen če naprava omogoča uporabo v bližini visokonapetostnih električnih vodov.** Takšna uporaba lahko povzroči motnje v delovanju ali okvaro naprave oziroma akumulatorske baterije.
18. **Baterijo hranite izven dosega otrok.**

Pomembna varnostna navodila za akumulatorsko baterijo

1. **Pred uporabo baterijskega vložka preberite vsa navodila in opozorilne oznake na (1) polnilniku akumulatorja, (2) akumulatorju in (3) izdelku, ki uporablja akumulator.**
2. **Ne razstavljajte ali spreminjajte akumulatorske baterije.** S tem lahko povzročite požar, prekomerno vročino ali eksplozijo.
3. **Če se je čas delovanja občutno skrajšal, takoj prenehajte uporabljati orodje. V nasprotnem primeru lahko pride do pregretja, morebitnih opeklin in celo eksplozije.**
4. **Če pride elektrolit v stik z očmi, jih sperite s čisto vodo in takoj poiščite zdravniško pomoč.** Posledica je lahko izguba vida.
5. **Ne povzročite kratkega stika baterijskega vložka:**
 - (1) **Ne dotikajte se priključkov s kakršnim koli prevodnim materialom.**
 - (2) **Izogibajte se shranjevanju baterijskega vložka v vsebniku z drugimi kovinskimi predmeti kot so žebliji, kovanci itn.**
 - (3) **Ne izpostavljajte baterijskega vložka vodi ali dežju.**

Kratek stik akumulatorja lahko povzroči velik električni tok, pregrevanje, morebitne opekline in celo okvaro.

SHRANITE TA NAVODILA.

⚠ POZOR: Uporabljajte le originalne baterije Makita. Če uporabljate neoriginalne baterije Makita ali baterije, ki so bile spremenjene, lahko pride do eksplozije baterije in posledično do požara, telesnih poškodb ali materialne škode. S takšno uporabo boste tudi razveljavili garancijo Makita za napravo in polnilnik Makita.

Nasveti za ohranjanje največje zmogljivosti akumulatorja

1. Napolnite akumulatorsko baterijo, preden se v celoti izprazni. Ko opazite, da ima naprava manjšo moč, vedno ustavite delovanje naprave in napolnite akumulatorsko baterijo.
2. Nikoli znova ne polnite popolnoma napolnjenega baterijskega vložka. Prenapolnjenje skrajša življenjsko dobo akumulatorja.
3. Baterijski vložek s sobno temperaturo polnite pri temperaturi okolja od 10 °C do 40 °C. Počakajte, da se vroč baterijski vložek pred polnjenjem ohladi.
4. Ko akumulatorske baterije ne uporabljate, jo odstranite iz naprave ali polnilnika.
5. Če baterijskega vložka ne uporabljate dalj časa (več kot 6 mesecev), ga napolnite.

SERVIS

1. Servisna dela na napravi lahko izvaja le usposobljeno servisno osebje. Če servisna ali vzdrževalna dela izvaja neusposobljeno osebje, lahko pride do poškodb.
2. Pri servisiranju naprave uporabite le identične nadomestne dele. Z uporabo nepooblaščenih delov ali neupoštevanjem navodil za vzdrževanje lahko pride do električnega udara ali telesnih poškodb.
3. Ne poskušajte sežgati naprave, tudi če je huje poškodovana. Baterije lahko v ognju eksplodirajo. Napravo zavržite v skladu z lokalnimi predpisi.

OPIS DELOV

► SI.1

1	Gumb za spreminjanje območja osvetlitve	2	Indikator svetlosti	3	Gumb za spreminjanje svetlosti
4	Gumb za vklop/izklop	5	Indikator baterije	6	Ročaj za nošenje
7	Odpirtina za žabico	8	Pokrov baterije (baterija XGT)	9	Zaklep pokrova
10	Pokrov baterije (baterija LXT)	11	Gumb za ponovni zagon odklopnika	12	AC-vhod
13	AC-izhod	14	Kavlja za napajalni kabel	15	Odsevník
16	Pokrov vtičnice	17	Napajalni kabel	-	-

OPOMBA: Oblika AC-vhoda, AC-izhoda in vtiča napajalnega kabla se razlikuje od države do države.

OPIS DELOVANJA

⚠ POZOR: Pred nastavljanjem ali preizkusom delovanja naprave se prepričajte, da je naprava izklopljena in akumulatorska baterija odstranjena.

Nameščanje ali odstranjevanje akumulatorske baterije

⚠ POZOR: Vedno izklopite napravo, preden namestite ali odstranite akumulatorsko baterijo.

⚠ POZOR: Trdno držite napravo in akumulatorsko baterijo, kadar nameščate ali odstranjujete akumulatorsko baterijo. Če naprave in akumulatorske baterije ne držite trdno, vam lahko zdrsneta iz rok in se poškodujeta ali vam povzročita telesne poškodbe.

⚠ POZOR: Pazite, da si med vstavljanjem akumulatorske baterije ne priščipnete prstov med napravo in akumulatorsko baterijo ter med napravo in pokrovom akumulatorske baterije, ko zapirate pokrov baterije.

Akumulatorsko baterijo vstavite tako, da najprej sprostite zaklep pokrova in odprete pokrov predela za baterijo.

► **SI.2:** 1. Zaklep pokrova 2. Pokrov predela za baterijo

Akumulatorsko baterijo vstavite tako, da poravnate jeziček na bateriji z utorom na ohišju in jo potisnete v ležišče. Potisnite jo do konca, da se zaskoči.

Nato zaprite pokrov akumulatorja.

► **SI.3:** 1. Gumb 2. Baterijski vložek

Če želite odstraniti akumulatorsko baterijo, jo potisnite iz naprave in pri tem pomikajte gumb na sprednjem delu baterije.

⚠ POZOR: Akumulatorsko baterijo vedno namestite do konca. V nasprotnem primeru lahko baterija po nesreči pade iz naprave in poškoduje vas ali druge osebe v neposredni bližini.

⚠ POZOR: Ne nameščajte akumulatorske baterije s silo. Če se akumulatorska baterija ne zaskoči zlahka, ni pravilno vstavljena.















OPOMBA: Namestite lahko največ 4 akumulatorske baterije, čeprav naprava za delovanje uporablja eno akumulatorsko baterijo.

Prikazuje preostalo raven napolnjenosti akumulatorja

Samo za akumulatorske baterije z indikatorjem

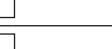
► **SI.4:** 1. Indikatorske lučke 2. Gumb za preverjanje

Pritisnite gumb za preverjanje na baterijskem vložku, da preverite raven napolnjenosti akumulatorja. Indikatorske lučke na kratko zasvetijo.

Indikatorske lučke			Prikaz preostale ravni napolnjenosti
 Sveti	 Ne svetila	 Utripa	
			od 75 % do 100 %
			od 50 % do 75 %
			od 25 % do 50 %
			od 0 % do 25 %
			Napolnite akumulator.
 ↑ ↓ 			Akumulator je morda okvarjen.

OPOMBA: Odvisno od pogojev uporabe in okoljske temperature se označba lahko nekoliko razlikuje od dejanske napolnjenosti.

OPOMBA: Prva opozorilna lučka (skrajno levo) bo utripala, ko sistem za zaščito akumulatorja deluje.

Indikator baterije

Ti indikatorji prikazujejo delujoče baterije ali preostalo zmogljivost baterije. Indikatorji ustrezajo vsaki bateriji, kot je prikazano na sliki.
► **SI.5:** 1. Indikator baterije

Prikaz uporabljene baterije

Ko napravo vklopite, posvetijo indikatorji nameščenih baterij. Po nekaj sekundah, posveti indikator baterije, ki je trenutno v uporabi.

Barva indikatorja	Zmogljivost baterije
Zelena	Zmogljivost baterije še ostaja.
Rdeča	Ni zmogljivosti baterije. (Baterija se je izpraznila)

Prikaz preostale ravni zmogljivosti baterije

Ko se baterija, ki je v uporabi, izprazni, naprava samodejno preklopi na drugo baterijo. Ko se baterija preklopi, posvetijo vsi indikatorji nameščenih baterij.

Barva indikatorja	Zmogljivost baterije
Zelena	Zmogljivost baterije še ostaja.
Rdeča	Ni zmogljivosti baterije. (Baterija se je izpraznila)

Ko se izprazni vse baterije, bo indikator zadnje utripal rdeče.

Zaščitni sistem naprave/baterije

Naprava je opremljena z zaščitnim sistemom. Sistem samodejno prekine napajanje, da podaljša življenjsko dobo naprave in baterije. Naprava se bo med delovanjem samodejno zaustavila, če bosta naprava ali baterija izpostavljeni naslednjim pogojem.

Zaščita pred preobremenitvijo

Kadar napravo uporabljate na način, ki povzroča prekomerno porabo energije, se naprava samodejno zaustavi brez kakršnih koli znakov. V tem primeru odstranite in namestite akumulatorsko baterijo, kadar uporabljate enosmerno napajanje, ali pa pritisnite gumb za ponovni zagon odklopnika, ko uporabljate izmenično napajanje. Nato vklopite napravo, da jo znova zaženete.

► **SI.6:** 1. Gumb za ponovni zagon odklopnika

Zaščita pred izpraznjenjem

Ko se zmogljivost baterije zniža, lučke LED ugasnejo, razen tistih lučk LED, kot je prikazano na sliki. Po približno pet do desetih minutah sistem samodejno prekine napajanje. V tem primeru odstranite akumulatorsko baterijo iz naprave in jo napolnite.

► **SI.7**

Samoporavnalna zasnova

Naprava se lahko sama poravnava iz nagnjenega položaja, če je kot manjši ali enak 80 stopinjam od pravokotnega položaja. Stoječi kot naprave se spreminja glede na vrsto tal in uporabljeno vrsto napajanja.

► **SI.8**

Odprtina za žabico

Za zaščito proti kraji akumulatorskih baterij je na voljo odprtina za žabico.

► **SI.9:** 1. Odprtina za žabico

UPRAVLJANJE

⚠ POZOR: Naprava je namenjena samo za komercialno uporabo. Ne uporabljajte naprave za gospodinske namene.

Vklop/izklop naprave

Pritisnite gumb za vklop/izklop, da vklopite napravo. Ponovno pritisnite gumb za vklop/izklop, da izklopite napravo.

► **SI.10:** 1. Gumb za vklop/izklop

OPOMBA: Naprava se vklopi v enakem načinu, kot je bila nazadnje nastavljena.

Spreminjanje svetlosti

Pritisnite gumb za spreminjanje svetlosti med delovanjem naprave. Svetlost se zmanjša vsakič, ko pritisnete gumb za spremembo svetlosti. Ko naprava deluje pri najmanjši svetlosti, se ob naslednji spremembi vrne na največjo svetlost.

► **SI.11:** 1. Gumb za spreminjanje svetlosti

Spreminjanje območja osvetlitve

Pritisnite gumb za spreminjanje območja osvetlitve med delovanjem naprave.

► **SI.12:** 1. Gumb za spreminjanje območja osvetlitve

Območje osvetlitve se spremeni vsakič, ko pritisnete gumb za spreminjanje območja osvetlitve, kot je prikazano.

► **SI.13**

Uporaba z izmeničnim napajanjem

⚠ OPOZORILO: Naprave ne uporabljajte, kadar je kabel ali vtič poškodovan.

⚠ OPOZORILO: Vtiča se ne dotikajte z mokrimi ali mastnimi rokami.

⚠ OPOZORILO: Napajalni kabel ne sme biti iztaknjen iz naprave, kadar je vtaknjen v vtičnico. Otroci lahko vtič pod napetostjo dajo v usta in se poškodujejo.

⚠ OPOZORILO: Vtiča ali kabla pod napetostjo ne smete dati v usta. V nasprotnem primeru lahko pride do električnega udara.

⚠ OPOZORILO: Prepričajte se, da se nazivna napetost vtičnice električnega omrežja ujema z nazivno napetostjo naprave.

⚠ OPOZORILO: Vtičnica, ki je priključena, mora biti ozemljena.

Ko napravo uporabljate priključeno na izmenični tok, uporabite napajalni kabel, ki je priložen napravi. Vtaknite vtič v AC-vhod naprave, drugi konec pa v vtičnico.

► **SI.14:** 1. Napajalni kabel 2. Pokrov vtičnice (AC-vhod) 3. Vtič (za napravo) 4. Vtič (za vtičnico)

⚠ POZOR: Najprej vtaknite vtič v napravo, potem pa drugi konec v vtičnico.

⚠ POZOR: Ko napajalni kabel ni priključen, vedno dobro zaprite pokrov vtičnice.

OPOMBA: Tudi pri uporabi napajanja z enosmernim tokom naprava ob priključitvi napajalnega kabla samodejno preklopi na napajanje z izmeničnim tokom.

OPOMBA: Izmenični tok ne polni baterije, medtem ko je vstavljena v napravo.

OPOMBA: Oblika AC-vhoda, AC-izhoda in vtiča napajalnega kabla se razlikuje od države do države.

Uporaba več naprav

⚠ POZOR: Ne priključujte nobene druge naprave razen ML010G v AC-izhod.

⚠ POZOR: Vedno uporabljajte napajalni kabel, ki je priložen napravi.

⚠ POZOR: Naprave ne povežite z več napravami, kot je največje dovoljeno število medsebojno povezanih naprav, ki so navedene v navodilih.

Ko napravo uporabljate povezano z drugimi napravami, jih povežite z napajalnim kablom.

Vtaknite vtič v AC-vhod naprave, ki jo želite napajati, in drugi konec v AC-izhod naprave za napajanje.

► **SI.15:** 1. AC-izhod

OPOMBA: Če uporabljate naprave, ki so med seboj povezane, operacije, kot so vklop/izklop, spreminjanje svetlosti in spreminjanje območja osvetlitve, niso povezane. Vsako napravo je treba upravljati posebej.

Upravljanje napajalnega kabla

Napajalni kabel čvrsto privijte na kljuki za napajalni kabel.

► **SI.16:** 1. Napajalni kabel 2. Kavljka za napajalni kabel

VZDRŽEVANJE

⚠ POZOR: Pred pregledovanjem ali vzdrževanjem naprave se vedno prepričajte, da je naprava izklopljena in iztaknjena ter akumulatorska baterija odstranjena.

OBVESTIL: Nikoli ne uporabljajte bencina, razredčila, alkohola ali podobnega sredstva. V tem primeru se lahko orodje razbarva ali deformira oziroma lahko nastanejo razpoke.

VARNO in ZANESLJIVO delovanje tega izdelka bo zagotovljeno le, če boste popravila, vzdrževanje in nastavitve prepustili pooblaščenemu servisu za orodja Makita ali tovarniškemu osebju, ki vgrajuje izključno originalne nadomestne dele.

DODATNA OPREMA

⚠ POZOR: Ta dodatni pribor ali pripomočki so predvideni za uporabo z orodjem Makita, ki je opisano v teh navodilih za uporabo. Pri uporabi drugega pribora ali pripomočkov obstaja nevarnost telesnih poškodb. Dodatni pribor ali pripomočke uporabljajte samo za navedeni namen.

Za več informacij o dodatni opremi se obrnite na najbližji pooblaščen servis za orodja Makita.

- Originalna akumulator in polnilnik Makita

OPOMBA: Nekateri predmeti na seznamu so lahko priloženi orodju kot standardna dodatna oprema. Lahko se razlikujejo od države do države.

SPECIFIKIMET

Modeli:		ML010G
Tensioni nominal	A.C.	100 V - 240 V, 50/60 Hz
	D.C.	14,4 V / 18 V / 36 V - 40 V maks.
Fluksi i ndriçimit (Të gjitha dritat LED ndizen)		5 500 lm / 3 000 lm / 1 500 lm
Koha e përdorimit (Me BL4080F x2 dhe BL1860B x2, të gjitha dritat LED ndizen)		afro 15,0 orë (5 500 lm) afro 52,0 orë (1 500 lm)
Numri maksimal i pajisjeve që mund të lidhen në të njëjtën prizë		8
Temperatura e funksionimit		0 °C ~ 40 °C
Temperatura e magazinimit		-20 °C ~ 60 °C
Përmasat (GJ x T x L)		490 mm x 490 mm x 814 mm
Pesha neto (Pa kutinë e baterisë dhe kordonin e energjisë)		14,1 kg
Shkalla e mbrojtjes		DC: IP54 (vetëm me furnizim me paketë baterie) AC: IP20

- Për shkak të programit tonë të vazhdueshëm të kërkim-zhvillimit, specifikimet që jepen këtu mund të ndryshojnë pa dhënë njoftim.
- Specifikimet mund të ndryshojnë nga njëri shtet në tjetrin.
- Koha e përdorimit është me përafërsi dhe mund të ndryshojë në varësi të llojit të baterisë, statusit të karikimit dhe kushteve të përdorimit.

Kutia e aplikueshme e baterisë dhe karikuesi

Kutia e baterisë	Modeli D.C. 14,4 V	BL1415N / BL1430B / BL1460B
	Modeli D.C. 18 V	BL1815N / BL1820B / BL1830B / BL1840B / BL1850B / BL1860B
	Modeli D.C. 36 V - 40 V maks.	BL4020 / BL4025 / BL4040 / BL4050F / BL4080F
Karikuesi	Modeli D.C. 14,4 V Modeli D.C. 18 V	DC18RC / DC18RD / DC18RE / DC18SD / DC18SE / DC18SF / DC18SH / DC18WC
	Modeli D.C. 36 V - 40 V maks.	DC40RA / DC40RB / DC40RC

- Disa prej kutive të baterive dhe karikuesve të renditura më lart mund të mos jenë të disponueshme në varësi të zonës ku ju banoni.

⚠ PARALAJMËRIM: Përdorni vetëm kutitë e baterisë dhe karikuesit e listuar më lart. Përdorimi i karikuesve dhe kutive të tjera të baterisë mund të shkaktojë lëndim dhe/ose zjarr.

Simbolet

Pjesët në vazhdim tregojnë simbolet që mund të përdoren për pajisjen. Sigurohuni që merrni vesh kuptimin e tyre përpara përdorimit.









Lexoni manualin e përdorimit.



Vetëm për shtetet e BE-së
Për shkak të pranisë së komponentëve të rrezikshëm në pajisje, mbetjet e pajisjeve elektronike dhe elektrike, akumulatorët dhe bateritë, mund të kenë ndikim negativ në mjedis dhe në shëndetin e njerëzve. Mos i hidhni pajisjet elektrike dhe elektronike ose bateritë me mbetjet shtëpiake!

Në përputhje me Direktivën Evropiane për mbetjet e pajisjeve elektrike dhe elektronike, akumulatorët dhe bateritë, dhe mbetjet e akumulatorëve dhe baterive, si dhe përfshirjen e saj në ligjin kombëtar, mbetjet e pajisjeve elektrike dhe elektronike, akumulatorëve dhe baterive, duhet të mbahen veçmas dhe të dorëzohen në një pikë grumbullimi të veçantë për mbetjet komunale, duke vepruar në përputhje me rregulloret e mbrojtjes së mjedisit. Kjo tregohet nga simboli i koshit të plehrave me kryq, të vendosur mbi pajisje.

	Tregoni kujdes dhe vëmendje të veçantë.
	Rrezatimi optik (UV dhe IR). Minimizoni ekspozimin ndaj syve ose lëkurës.
	Mos shikoni drejtpërdrejt të llamba e ndezur.
	Përdorni mbrojtje të përshtatshme për sytë.
	Mos e përdorni pajisjen në shi, borë ose në kushte me lagështirë kur e përdorni me rrymë AC.
	Butoni i rinisjes së automatit.

Shënim

Ky produkt përmban burime drite që i përkasin kategorisë <C> dhe <D> për efikasitetin energjetik.

Furnizimi me energji

Vegla duhet të lidhet vetëm me një furnizim me energji me të njëjtin tension të treguar në pllakëzën metalike udhëzuese dhe mund të funksionojë vetëm me rrymë alternative njëfazore. Kjo vegël duhet të ketë tokëzim ndërkohë që është në përdorim për ta mbrojtur përdoruesin nga goditjet elektrike. Përdorni vetëm kordonë zgjatimi me tre tela të cilët kanë spina me tre degëzime të llojit me tokëzim dhe priza me tre degëzime që pranojnë spinën e veglës.

PARALAJMËRIME SIGURIE

UDHËZIME TË RËNDËSISHME PËR SIGURINË

⚠ PARALAJMËRIM: Lexoni të gjitha paralajmërimet dhe udhëzimet për sigurinë. Mosndjekja e paralajmërimeve dhe udhëzimeve mund të rezultojë në goditje elektrike, zjarr dhe/ose lëndim serioz.

LEXONI DHE NDIQNI TË GJITHA UDHËZIMET E SIGURISË.

1. Kur pajisja nuk është në përdorim, gjithmonë fiken i dhe shkëputni/hiqni kutinë e baterisë nga pajisja.
2. Mos e mbulonit llambën ose bllokoni vrimat e ajrimit të pajisjes me pëlhurë ose karton etj. Ndryshe mund të shkaktojë flakë.
3. Mos e përdorni pajisjen në shi, borë ose në kushte me lagështirë kur e përdorni me rrymë AC.
4. Mos e ekspozoni pajisjen në shi të rrëmbyer apo borë. Asnjëherë mos e lani me ujë. Përndryshe, mund të hyjë ujë në pajisje dhe të shkaktojë avari.

5. Mos e përdorni pajisjen në atmosfera shpërthyes, të tilla si prania e lëngjeve të ndezshme, gazeve ose pluhurit.
6. Spinat e pajisjes duhet të përpunohen me prizën. Asnjëherë mos i modifikoni spinat në ndonjë lloj mënyre. Përdorimi i spinave të pamodifikuar dhe prizave të përshtatshme do të reduktojë rrezikun e goditjes elektrike.
7. Kur përdorni pajisjen, shmangni kontaktin e trupit me sipërfaqet e tokëzuara si tubat, radiatorët, furat me mikrovalë ose frigoriferët. Ka rrezik më të madh goditjeje elektrike nëse trupi juaj prek tokën.
8. Mos e keqpërdorni kordonin. Asnjëherë mos e përdorni kordonin për transportimin, tërheqjen ose shkëputjen e pajisjes. Mbjani kordonin larg nxehtësisë, lubrifikantit, pjesëve të mprehta ose pjesëve lëvizëse. Kordonët e dëmtuar ose të ngatërruar shtojnë rrezikun e goditjes elektrike.
9. Nëse kabloja ose kordoni fleksibël i jashtëm i këtij ndriçuesi dëmtohet, ai duhet të zëvendësohet me një kordon të veçantë ose kordon që disponohet ekskluzivisht nga prodhuesi ose agjenti i tij i shërbimit.
10. Mos shikoni drejtpërdrejt të burimi i dritës.
11. Mos e prekni prizën me duar të lagura ose me yndyrë.
12. Gjithmonë vendoseni pajisjen në një vend të niveluar dhe të palëvizshëm. Në të kundërt, mund të rrezohet aksidentalisht.
13. Gjithmonë vendoseni pajisjen në pozicionin vertikal.
14. Burimi i dritës i këtij ndriçuesi nuk është i zëvendësueshëm; kur burimi i dritës arrin fundin e jetës, i gjithë ndriçuesi duhet të ndërrohet.
15. Mos e lini kordonin e rrymës të shkëputur nga pajisja ndërkohë që furnizohet energji nga një prizë. Duke vepruar kështu mund të shkaktoni goditje elektrike.
16. Mos e përdorni dorezën e transportimit për ndonjë qëllim tjetër përveç transportimit të pajisjes, si p.sh. për ta ngritur me pajisje ngritëse.
17. Mos e ekspozoni pajisjen ndaj shkëndijave apo atmosferës gërryese etj.
18. Mos e trajtoni keq pajisjen. Kur pajisja kthehet në pozicionin në këmbë nga pozicioni i anuar, pajisja mund të godasë ndonjë person dhe të shkaktojë lëndime.

Paralajmërimet e sigurisë për pajisje me bateri

Përdorimi dhe kujdesi për pajisjen me bateri

1. Parandaloni ndezjen e paqëllimshme. Sigurohuni që çelësi të jetë në pozicionin e fikjes përpara se ta lidhni pajisjen me paketën e baterisë, ta ngrini ose ta mbanini atë. Mbjajta e pajisjes me gishtin mbi çelës ose furnizimi me energji elektrike i pajisjeve që e kanë çelësin të ndezur bëhet shkak për aksidente.

2. **Shkëputni paketën e baterisë nga pajisja përpara se të bëni rregullime, të ndryshoni aksesoret ose të magazinoni pajisjen.** Masa të tilla parandaluese të sigurisë ulin rrezikun e ndezjes së pajisjes aksidentalisht.
3. **Ngarkojeni vetëm me ngarkuesin e specifikuar nga prodhuesi.** Ngarkuesi që është i përshtatshëm për një lloj pakete baterie mund të shkaktojë rrezik zjarri kur përdoret me një paketë tjetër baterie.
4. **Përdorini pajisjet vetëm me paketat e baterisë të prodhuara posaçërisht për këtë qëllim.** Përdorimi i paketave të tjera të baterisë mund të paraqesë rrezik lëndimi dhe zjarri.
5. **Kur paketa e baterisë nuk përdoret, mbajeni larg nga objektet e tjera metalike, si kapëset e letrave, monedhat, çelësat, gozdë, vidat ose objektet e tjera metalike të vogla që mund të bëjnë lidhje nga njëri terminal tek tjetri.** Krijimi i lidhjes së shkurtër ndërmjet terminaleve të baterisë mund të shkaktojë djegie ose zjarr.
6. **Në kushte sforcimi mund të dalë lëng nga bateria; shmangni kontaktin.** Nëse aksidentalisht ndodh kontakt, shpëlani me ujë. Nëse lëngu bie në kontakt me sytë, kërkoni edhe ndihmën e mjekut. Lëngu i dalë nga bateria mund të shkaktojë acarim ose djegie.
7. **Mos e përdorni një kuti baterie apo pajisje që është e dëmtuar ose e modifikuar.** Bateritë e dëmtuara ose të modifikuara mund të shfaqin sjellje të paparashikueshme që rezultojnë në zjarr, shpërthime apo rrezik plagosjeje.
8. **Mos e ekspozoni kutinë e baterisë ose pajisjen në zjarr ose ndaj temperaturave ekstreme.** Ekspozimi ndaj zjarrit ose temperaturave mbi 130 °C mund të shkaktojë shpërthim.
9. **Ndiqni të gjitha udhëzimet e karikimit dhe mos e karikoni kutinë e baterisë ose pajisjen jashtë kufijve të temperaturës të specifikuar të udhëzimit.** Karikimi i pasaktë ose në temperatura jashtë kufijve të specifikuar mund të dëmtojë baterinë dhe të rrisë rrezikun e zjarrit.
10. **Shërbimi duhet të bëhet nga një person i kualifikuar për riparime, duke përdorur vetëm pjesë identike zëvendësimi.** Kjo do ta mbajë të sigurt produktin.
11. **Mos e modifikoni apo mos u përpiqni të riparoni pajisjen ose paketën e baterisë përveçse siç tregohet në udhëzimet e përdorimit dhe të kujdesit.**
4. **Nëse ju futen elektrolitit në sy, shpëlajini sytë me ujë të pastër dhe kërkoni ndihmë mjekësore menjëherë.** Kjo gjë mund të rezultojë në humbje të shikimit.
5. **Mos bëni lidhje të shkurtër me kutinë e baterisë:**
 - (1) **Mos i prekni terminalet me materiale përcjellëse.**
 - (2) **Shmangni ruajtjen e kutisë së baterisë në një kuti me objekte të tjera metalike, si gozdë, monedha etj.**
 - (3) **Mos e ekspozoni kutinë e baterisë në ujë ose shi.**
- Qarku i shkurtër i baterisë mund të shkaktojë qarkullim të madh të rrymës elektrike, mbinxehje, djegie të mundshme dhe madje prishje.**
6. **Mos e ruani dhe mos e përdorni pajisjen dhe kutinë e baterisë në vende ku temperatura mund të arrijë ose tejkalojë 50 °C (122 °F).**
7. **Mos e digjni kutinë e baterisë, edhe nëse është shumë e dëmtuar ose është konsumuar plotësisht.** Kutia e baterisë mund të shpërthejë në zjarr.
8. **Mos e shpioni, pritni, shtypni, hidhni apo rrezoni kutinë e baterisë apo ta goditni kutinë e baterisë me një objekt të fortë.** Një sjellje e tillë mund të shkaktojë zjarr, nxehtësi të lartë ose shpërthim.
9. **Mos përdorni bateri të dëmtuar.**
10. **Bateritë e përfshira të litiumit, u nënshtrohen kërkesave të legjisllacionit për mallrat e rrezikshme.** Për transport tregtar p.sh. nga palë të treta, agentët të ndërmjetëm, duhet të ndiqen kërkesa specifike mbi paketimin dhe etiketimin. Për përgatitjen e artikullit për transport, është i nevojshëm konsultimi i një eksperti për materiale të rrezikshme. Ju lutemi, ndiqni gjithashtu rregulloret me gjasë më të detajuara vendore. Mbuloni me ngjitëse ose maskoni kontaktet e zhveshura dhe paketojeni baterinë në mënyrë të tillë që të mos lëvizë në paketim.
11. **Kur hidhni kutinë e baterisë, hiqeni atë nga pajisja dhe hidhni në një vend të sigurt.** Zbatoni rregulloret lokale rreth hedhjes së baterisë.
12. **Përdorini bateritë vetëm me produktet e specifikuar nga Makita.** Instalimi i baterive në produkte të papajtueshme mund të rezultojë në zjarr, nxehtësi të lartë, shpërthim ose rrjedhje të elektroliteve.
13. **Nëse pajisja nuk përdoret për një periudhë të gjatë kohe, bateria duhet të hiqet nga pajisja.**
14. **Gjatë dhe pas përdorimit, kutia e baterisë mund të nxehtet, gjë që mund të shkaktojë djegie ose djegie në temperaturë të ulët.** Tregoni kujdes gjatë manovrimit të kutive të nxehta të baterive.
15. **Mos prekni terminalin e pajisjes menjëherë pas përdorimit pasi mund të nxehtet aq shumë sa të shkaktojë djegie.**

Udhëzime të rëndësishme rreth sigurisë për kutinë e baterisë

1. **Përpara se ta përdorni kutinë e baterisë, lexoni të gjitha udhëzimet dhe shënimet e masave parandaluese të (1) ngarkuesi i baterisë, (2) bateria dhe (3) produkti që përdor baterinë.**
2. **Mos e çmontoni ose dëmtoni kutinë e baterisë.** Kjo mund të shkaktojë zjarr, nxehtësi të lartë ose shpërthim.
3. **Nëse koha e përdorimit është shkurtuar jashtë mase, ndalojeni punën menjëherë.** Kjo mund të rezultojë në rrezik mbinxehjeje, djegie të mundshme, madje edhe shpërthim.

16. Mos lejoni që grumbullimin e ashklave, pluhurave ose papastërtive në terminalet, vrimat ose kanalet e kutisë së baterisë. Kjo mund të shkaktojë rendiment të ulët ose dëmtim të pajisjes ose të kutisë së baterisë.
17. Përveç kur pajisja e mbështet përdorimin pranë linjave elektrike me voltazh të lartë, mos e përdorni kutinë e baterisë pranë linjave elektrike me voltazh të lartë. Kjo mund të shkaktojë një defekt ose dëmtim të pajisjes ose të kutisë së baterisë.
18. Mbajeni baterinë larg fëmijëve.

RUAJINI KËTO UDHËZIME.

▲KUJDES: Përdorni vetëm bateri origjinale Makita. Përdorimi i baterive jo-origjinale Makita ose baterive që mund të jenë modifikuar, mund të rezultojë në marrjen flakë të baterisë, lëndime personale apo dëmtime. Kjo do të anulohë gjithashtu edhe garancinë e Makita për pajisjen e Makita dhe karikuesin.

Këshilla për të ruajtur jetëgjatësinë maksimale të baterisë

1. Ngarkojeni kutinë e baterisë përpara se të shkarkohet plotësisht. Gjithmonë ndaloni punën me pajisjen dhe karikoni kutinë e baterisë kur vëreni ulje të fuqisë së pajisjes.
2. Asnjëherë mos e ringarkoni baterinë e ngarkuar plotësisht. Mbingarkimi shkurton jetëgjatësinë e shërbimit të baterisë.
3. Ngarkojeni baterinë në temperaturën e dhomës në 10 °C - 40 °C. Lëreni kutinë e nxehtë të baterisë të ftohet përpara se ta ngarkoni atë.
4. Kur nuk e përdorni kutinë e baterisë, hiqeni nga pajisja ose karikuesi.
5. Ngarkojeni baterinë nëse nuk e përdorni për një kohë të gjatë (mbi gjashtë muaj).

SHËRBIMI

1. Shërbimi i kësaj pajisjeje duhet të kryhet vetëm nga personel i kualifikuar për riparimet. Shërbimi ose mirëmbajtja e kryer nga personeli i pakualifikuar mund të rezultojë në rrezik ose lëndim.
2. Kur bëni shërbim të kësaj pajisjeje, përdorni vetëm pjesë këmbimi identike. Përdorimi i pjesëve të paautorizuara ose mosrespektimi i udhëzimeve të mirëmbajtjes mund të krijojë rrezik për goditje elektrike ose lëndim.
3. Mos e digjni këtë pajisje, edhe nëse është shumë e dëmtuar. Bateritë mund të shpërthejnë në zjarr. Hidhni pajisjen në përputhje me rregulloret lokale.

PËRSHKRIMI I PJESËVE

► Fig.1

1	Butoni i ndryshimit të zonës së ndriçimit	2	Treguesi i ndriçimit	3	Butoni i ndryshimit të ndriçimit
4	Butoni i ndezjes së energjisë	5	Treguesi i baterisë	6	Doreza e transportimit
7	Vrima për drynin	8	Kapaku i baterisë (bateria XGT)	9	Kyçja e kapakut
10	Kapaku i baterisë (bateria LXT)	11	Butoni i rinisjes së automatit	12	Hyrja AC
13	Priza AC	14	Grepi për kordonin e energjisë	15	Reflektori
16	Kapaku i folesë	17	Kordoni i energjisë	-	-

SHËNIM: Forma e hyrjes AC, prizës AC dhe spinës së kordonit të energjisë ndryshon nga shteti në shtet.

PËRSHKRIMI I PUNËS

▲KUJDES: Sigurohuni gjithmonë që pajisja të jetë e fikur dhe kutia e baterisë të jetë hequr përpara se ta rregulloni apo t'i kontrolloni funksionet e pajisjes.

Instalimi ose heqja e kutisë së baterisë

▲KUJDES: Fikeni gjithmonë pajisjen përpara se të instaloni ose hiqni kutinë e baterisë.

▲KUJDES: Mbajeni fort pajisjen dhe kutinë e baterisë kur montoni ose hiqni kutinë e baterisë. Mosmbajtja fort e pajisjes dhe e kutisë së baterisë mund të bëjë që t'ju rrëshqasin nga duart dhe të shkaktojë dëmtim të pajisjes dhe të kutisë së baterisë, si dhe lëndim të personit.

▲KUJDES: Tregoni kujdes të mos ngeçni gishtin(at) mes pajisjes dhe kutisë së baterisë kur ngarkoni kutinë e baterisë si edhe mes pajisjes dhe kapakut të baterisë kur mbyllni kapakun e baterisë.

Për të instaluar kutinë e baterisë, lironi kyçjen e kapakut dhe hapni kapakun e baterisë.

► **Fig.2:** 1. Kyçja e kapakut 2. Kapaku i baterisë

Për të vendosur kutinë e baterisë, bashkërendisni gjuhëzën e kutisë së baterisë me kanalën e folesë dhe rrëshqiteni për ta futur. Futeni deri në fund, derisa të kërcasë dhe të bllokohet në vend.

Më pas mbyllni kapakun e baterisë.
► **Fig.3:** 1. Butoni 2. Kutia e baterisë

Për të hequr kutinë e baterisë, rrëshqiteni atë nga pajisja ndërsa rrëshqitni butonin në pjesën e përparme të kutisë së baterisë.

▲KUJDES: Gjithmonë instalojeni plotësisht kutinë e baterisë. Në të kundërt, ajo mund të bjerë aksidentalisht nga pajisja duke ju lënduar juve ose personin pranë jush.

▲KUJDES: Mos e vendosni me forcë kutinë e baterisë. Nëse kutia nuk hyn lehtë, nuk po e futni siç duhet.

SHËNIM: Mund të instalohen deri në 4 kuti baterish, megjithëse pajisja përdor vetëm një kuti baterie për të funksionuar.

Treguesi i kapacitetit të mbetur të baterive

Vetëm për kuti baterie me llambë

► **Fig.4:** 1. Llambat treguese 2. Butoni i kontrollit Shtypni butonin e kontrollit në kutinë e baterisë për të treguar kapacitetin e mbetur të baterisë. Llambat treguese ndizen për pak sekonda.

Llambat treguese			Kapaciteti i mbetur
Ndezur	Fikur	Duke pulsuar	
■ ■ ■ ■			75% deri 100%
■ ■ ■ □			50% deri 75%
■ ■ □ □			25% deri 50%
■ □ □ □			0% deri 25%
▬ □ □ □			Ngarkoheni baterinë.
■ ■ □ □			Llambushka mund të ketë keqfunksionuar.
□ □ ■ ■			

SHËNIM: Në varësi të kushteve të përdorimit dhe të temperaturës së ambientit, treguesi mund të ndryshojë paksa nga kapaciteti aktual.

SHËNIM: Llamba e parë e treguesit (në fund majtas) do të pulsojë kur sistemi i mbrojtjes së baterisë është në punë.

Treguesi i baterisë

Këta tregues tregojnë baterinë në përdorim ose kapacitetin e mbetur të baterisë.

Treguesit i korrespondojnë secilës bateri siç tregohet në figurë.

► **Fig.5:** 1. Treguesi i baterisë

Tregimi i baterisë në përdorim

Kur ndizni pajisjen, treguesit e baterive të instaluar ndizen.

Disa sekonda më vonë, treguesi i baterisë në përdorim do të ndizet.

Ngjyra e treguesit	Kapaciteti i baterisë
E gjelbër	Ka kapacitet të mbetur në bateri.
E kuqe	Nuk ka kapacitet në bateri. (I ka mbaruar bateria)

Treguesi i kapacitetit të mbetur të baterisë

Kur bateria në përdorim mbaron, pajisja kalon automatikisht në një bateri tjetër.

Kur ndërrohi baterinë, të gjithë treguesit e baterive të instaluar do të ndizen.

Ngjyra e treguesit	Kapaciteti i baterisë
E gjelbër	Ka kapacitet të mbetur në bateri.
E kuqe	Nuk ka kapacitet në bateri. (I ka mbaruar bateria)

Kur të mbarojnë të gjitha bateritë, treguesi i të fundit do të pulsojë në të kuqe.

Sistemi i mbrojtjes së pajisjes/ baterisë

Pajisja është e pajisur me sistem mbrojtjeje. Ky sistem ndërpret automatikisht energjinë për të zgjatur jetëgjatësinë e pajisjes dhe baterisë. Pajisja do të ndalojë automatikisht gjatë punës nëse pajisja ose bateria janë vendosur sipas një prej kushteve të mëposhtme.

Mbrojtja nga mbingarkesa

Kur pajisja vihet në punë në një mënyrë që e bën atë të tërheqë një rrymë më të lartë nga normalja, pajisja fiket automatikisht pa dhënë asnjë shenjë. Në këtë situatë, hiqni dhe instaloni kutinë e baterisë kur e përdorni me rrymën DC, ose shtypni butonin e rinisjes së automatit kur përdorni rrymën AC. Pastaj ndizeni pajisjen për ta rinisur.

► Fig.6: 1. Butoni i rinisjes së automatit

Mbrojtja nga mbishkarkimi

Kur kapaciteti i baterisë ulet, dritat LED fiken përveç një pjese të dritave LED siç ilustron. Më pas rreth pesë deri dhjetë minuta më vonë, sistemi e shkëput automatikisht energjinë. Në këtë situatë, hiqni kutinë e baterisë nga vegla dhe pajisja dhe karikojeni.

► Fig.7

Dizajn vetërregullues

Pajisja mund të rikuperohet nga pozicioni i anuar nëse këndi është 80 gradë ose më i vogël nga pozicioni pingul. Këndi i qëndrimit të pajisjes ndryshon në varësi të kushteve të tokëzimit dhe furnizimit elektrik të përdorur.

► Fig.8

Vrima për drynin

Për t'u mbrojtur nga vjedhja e kutive të baterive, jepet një vrimë për drynin.

► Fig.9: 1. Vrima për drynin

PËRDORIMI

▲KUJDES: Kjo pajisje është prodhuar për përdorim komercial. Mos e përdorni pajisjen për qëllime shtëpiake.

Ndezja/fikja e pajisjes

Shtypni butonin e energjisë për të ndezur pajisjen. Shtypni butonin e energjisë sërish për të fikur pajisjen.

► Fig.10: 1. Butoni i ndezjes së energjisë

SHËNIM: Pajisja ndizet në të njëjtin regjim si në cilësimin e fundit.

Ndryshimi i ndriçimit

Shtypni butonin e ndryshimit të ndriçimit ndërkohë që pajisja është në punë. Ndryçimi ulet çdo herë që shtypni butonin e ndryshimit të ndriçimit. Ndryçimi do të kthehet në cilësimin më të lartë kur përdoret në ndriçimin më të ulët.

► Fig.11: 1. Butoni i ndryshimit të ndriçimit

Ndryshimi i zonës së ndriçimit

Shtypni butonin e ndryshimit të zonës së ndriçimit ndërkohë që pajisja është në punë.

► Fig.12: 1. Butoni i ndryshimit të zonës së ndriçimit

Zona e ndriçimit ndryshon çdo herë që shtypni butonin e ndryshimit të zonës së ndriçimit siç ilustron.

► Fig.13

Përdorimi me rrymën AC

▲PARALAJMËRIM: Asnjëherë mos e përdorni pajisjen kur kordoni ose priza është e dëmtuar.

▲PARALAJMËRIM: Mos e prekni prizën me duar të lagura ose me yndyrë.

▲PARALAJMËRIM: Mos e lini kordonin e rrymës të shkëputur nga pajisja ndërkohë që furnizohet energji nga priza. Fëmijët e vegjël mund ta fusin në gojë spinën me energji dhe mund të shkaktohen lëndime.

▲PARALAJMËRIM: Mos e fusni në gojë spinën ose kordonin me rrymë. Duke vepruar kështu mund të shkaktoni goditje elektrike.

▲PARALAJMËRIM: Sigurohuni që vlerësimi i tensionit të furnizimit të rrymës së rrjetit t'i korrespondojë atij të pajisjes.

▲PARALAJMËRIM: Priza duhet të jetë e tokëzuar.

Kur përdorni pajisjen me rrymë AC, përdorni kordonin e energjisë që keni marrë me pajisjen.

Futni spinën në hyrjen AC të pajisjes dhe më pas fusni fundin tjetër në një prizë.

► Fig.14: 1. Kordoni i energjisë 2. Kapaku i folesë (hyrja AC) 3. Spina (për pajisjen) 4. Spina (për prizën)

▲KUJDES: Sigurohuni që të fusni spinën në fillim në pajisje dhe më pas fusni fundin tjetër në një prizë.

▲KUJDES: Gjithmonë mbylleni mirë kapakun e prizës kur nuk është futur kordoni i energjisë.

SHËNIM: Edhe kur përdoret me rrymë DC, pajisja kalon automatikisht në rrymën AC kur futet kordoni i energjisë.

SHËNIM: Energjia AC nuk e karikon baterinë e futur në pajisje.

SHËNIM: Forma e hyrjes AC, prizës AC dhe spinës së kordonit të energjisë ndryshon nga shteti në shtet.

Përdorimi i ndërlidhur

⚠KUJDES: Mos lidhni asnjë pajisje tjetër përveç ML010G me prizën AC.

⚠KUJDES: Gjithmonë përdorni kordonin e energjisë që keni marrë me pajisjen.

⚠KUJDES: Mos lidhni bashkë pajisje përtej numrit maksimal të pajisjeve që mund të lidhen në të njëjtën prizë të specifikuar në udhëzimin.

Kur e përdorni pajisjen të lidhur në të njëjtën prizë me pajisje të tjera, lidhni me kordonin e energjisë. Futeni spinën në hyrjen AC të pajisjes që do të furnizohet me energji, më pas futeni fundin tjetër në prizën AC të pajisjes me energjinë.

► **Fig.15:** 1. Priza AC

SHËNIM: Kur i përdorni pajisje të lidhura në të njëjtën prizë, nuk janë të lidhura veprimet e tilla si ndezja/fikja, ndryshimi i ndriçimit dhe ndryshimi i zonës së ndriçimit. Secila pajisje duhet të vihet në punë.

Organizimi i kordonit të energjisë

Mbështilleni mirë kordonin e energjisë në grepin e kordonit të energjisë.

► **Fig.16:** 1. Kordoni i energjisë 2. Grepit për kordonin e energjisë

MIRËMBAJTJA

⚠KUJDES: Sigurohuni gjithmonë që pajisja të jetë fikur, e shkëputur, dhe që kutia e baterisë të jetë hequr përpara se të kryeni inspektim apo mirëmbajtje.

VINI RE: Mos përdorni kurrë benzinë, benzinë pastrimi, hollues, alkool dhe të ngjashme. Mund të shkaktoni çngjyrosje, deformime ose krisje.

Për të ruajtur SIGURINË dhe QËNDRUESHMËRINË, riparimet dhe çdo mirëmbajtje apo rregullim tjetër duhen kryer nga qendrat e autorizuara të shërbimit ose të shërbimit të fabrikës të Makita-s, duke përdorur gjithnjë pjesë këmbimi të Makita-s.

AKSESORË OPSIONALE

⚠KUJDES: Këta aksesore ose shtojca rekomandohen për përdorim me veglën Makita të përcaktuar në këtë manual. Përdorimi i aksesorëve apo shtojcave të tjera ndryshe nga këto mund të përbëjë rrezik lëndimi. Aksesorët ose shtojcat përdorini vetëm për qëllimin e tyre të përcaktuar.

Nëse keni nevojë për më shumë të dhëna në lidhje me aksesorët, pyesni qendrën vendore të shërbimit të Makita-s.

- Bateri dhe ngarkues origjinal Makita

SHËNIM: Disa artikuj të listës mund të përfshihen në paketën e veglës si aksesore standardë. Ato mund të ndryshojnë nga njëri shtet në tjetrin.

СПЕЦИФИКАЦИИ

Модел:		ML010G
Номинално напрежение	Променливо напрежение	100 V – 240 V, 50/60 Hz
	Постоянно напрежение	14,4 V / 18 V / 36 V – 40 V макс.
Светлинен поток (Всички светодиоди светят)		5 500 lm / 3 000 lm / 1 500 lm
Време на работа (С BL4080F x2 и BL1860B x2, всички светодиоди светят)		приблизително 15,0 часа (5 500 lm) приблизително 52,0 часа (1 500 lm)
Максимален брой взаимносвързани уреди		8
Работна температура		0 °C – 40 °C
Температура на съхранение		-20 °C – 60 °C
Размери (Д x Ш x В)		490 мм x 490 мм x 814 мм
Нетно тегло (Без акумулаторна батерия и захранващ кабел)		14,1 кг
Степен на защита		Постоянно напрежение: IP54 (при захранване само с батерия) Променливо напрежение: IP20

- Поради нашата непрекъсната научно-развойна дейност посочените тук спецификации могат да бъдат променени без предизвестие.
- Спецификациите може да са различни в различните държави.
- Времената на работа са приблизителни и могат да бъдат различни в зависимост от типа на акумулатора, състоянието на неговия заряд и условията на употреба.

Приложима акумулаторна батерия и зарядно устройство

Акумулаторна батерия	Модел за постоянно напрежение 14,4 V	BL1415N / BL1430B / BL1460B
	Модел за постоянно напрежение 18 V	BL1815N / BL1820B / BL1830B / BL1840B / BL1850B / BL1860B
	Модел за постоянно напрежение 36 V – 40 V макс.	BL4020 / BL4025 / BL4040 / BL4050F / BL4080F
Зарядно устройство	Модел за постоянно напрежение 14,4 V	DC18RC / DC18RD / DC18RE / DC18SD / DC18SE / DC18SF / DC18SH / DC18WC
	Модел за постоянно напрежение 18 V	
	Модел за постоянно напрежение 36 V – 40 V макс.	DC40RA / DC40RB / DC40RC

- Някои от акумулаторните батерии и зарядните устройства, посочени по-горе, може да не са налични в зависимост от региона на местоживеене.

⚠ ПРЕДУПРЕЖДЕНИЕ: Използвайте само посочените по-горе акумулаторни батерии и зарядни устройства. Използването на други акумулаторни батерии и зарядни устройства може да причини нараняване и/или пожар.

Символи

По-долу са описани символите, които може да се използват за тази машина. Задължително е да се запознаете с техните значения, преди да пристъпите към работа.



Прочетете ръководството за експлоатация.



Само за страни от ЕС

Поради наличието на опасни компоненти в оборудването отпадъците от електрическо и електронно оборудване, акумулатори и батерии може да имат отрицателно въздействие върху околната среда и човешкото здраве. Не изхвърляйте електрически и електронни уреди или батерии с битовите отпадъци! Съгласно Европейската директива за отпадъците от електрическо и електронно оборудване и акумулатори и батерии и нейното адаптиране към националното законодателство, отпадъците от електрическо и електронно оборудване, батерии и акумулатори трябва да се събират отделно и да се доставят до отделен събирателен пункт за отпадъци, функциониращ съгласно наредбите за опазване на околната среда. Това е указано чрез символ на зачертана с кръст кофа на колелца, поставен върху оборудването.



Необходимо е особено внимание.



Оптически лъчения (УВ и ИЧ). Намалете до минимум излагането на очите или кожата.



Не гледайте към работеща лампа.



Използвайте подходяща екранировка или предпазни средства за очите.



Не използвайте уреда при дъжд, сняг, във влажни или мокри условия, когато използвате променливотоково захранване.



Бутон за прекъсвач и рестартиране.

Забележка

Този продукт съдържа източници на светлина с клас на енергийна ефективност <C> и <D>.

Захранване

Инструментът следва да се включва само към захранване със същото напрежение, като посоченото на фирмената табелка и работи само с монофазен променлив ток. Инструментът по време на използване трябва да бъде заземен, за да защитава оператора от токов удар. Използвайте само трижилни удължителни кабели, оборудвани с контакти с три извода и за гнезда с три извода, които да поемат контакта.

ПРЕДУПРЕЖДЕНИЯ ЗА БЕЗОПАСНОСТ

ВАЖНИ ИНСТРУКЦИИ ЗА БЕЗОПАСНОСТ

▲ ПРЕДУПРЕЖДЕНИЕ: Прочетете всички предупреждения за безопасност и всички инструкции. При неспазване на предупрежденията и инструкциите има опасност от токов удар, пожар и/или тежко нараняване.

ПРОЧЕТЕТЕ И СПАЗВАЙТЕ ВСИЧКИ ИНСТРУКЦИИ ЗА БЕЗОПАСНОСТ.

1. **Когато уредът не се използва, винаги го изключвайте и изключвайте/изваждайте акумулаторната батерия от него.**
2. **Не покривайте лампата и не увивайте вентилационния отвор с кърпа, картон и т.н. В противен случай може да се получи пламък.**
3. **Не използвайте уреда при дъжд, сняг, във влажни или мокри условия, когато използвате променливотоково захранване.**
4. **Не излагайте уреда на силен дъжд или сняг. Никога не го мийте с вода.** В противен случай в уреда може да проникне вода и да се получи неизправност.
5. **Не използвайте уреда в експлозивна атмосфера, например при наличие на запалителни течности, газове или прах.**
6. **Щепселът на уреда трябва да бъде подходящ за електрическия контакт. В никакъв случай не правете промени по щепсела.** Използването на непроменен щепсел и съответстващ електрически контакт намаляват риска от електрически удар.
7. **При работа с уреда избягвайте допир на тялото си до заземени повърхности, като тръби, радиатори, микровълнови печки или хладилници.** Ако тялото ви е заземено, има по-голяма опасност от електрически удар.
8. **Не опъвайте захранващия кабел. Никога не използвайте кабела за пренасяне, дърпане или изключване на уреда. Пазете кабела от топлина, масло, остри ръбове и подвижни части.** Повреденият или усукан кабел увеличава риска от електрически удар.
9. **Ако външният гъвкав кабел на това осветително тяло е повреден, трябва да бъде подменен само със специален кабел, предоставен от производителя или негов сервизен представител.**
10. **Не гледайте директно към източника на светлина.**
11. **Не пипайте щепсела с мокра или намаслена ръка.**
12. **Винаги разполагайте уреда върху хоризонтално и стабилно място.** В противен случай може да настъпи злополука вследствие на падане.
13. **Винаги поставяйте уреда в изправено положение.**
14. **Светлинният източник на това осветително тяло не може да се заменя; когато светлинният източник достигне до края на срока на експлоатация, трябва да се замени цялото осветително тяло.**
15. **Не оставяйте захранващия кабел откачен от уреда, докато се подава захранване от електрически контакт.** В противен случай може да се получи електрически удар.
16. **Не използвайте дръжката за пренасяне за цел, различна от пренасяне на уреда, като например повдигане.**
17. **Не излагайте уреда на въздействието на искри или преизвикваща корозия атмосфера и др.**
18. **Работете внимателно с уреда.** Когато уредът се връща от наклонено в изправено положение, той може да удари човек и да причини нараняване.

Ползване и грижи за уред, работещ с батерии

1. **Не допускате случайно стартиране.** Уверете се, че превключвателят е в изключено положение, преди да свържете батерията, вдигнете или носите уреда. Носенето на уреда с пръст, поставен на прекъсвача, или подаването на захранване към уреда при включен прекъсвач предизвикват злополуки.
2. **Извадете батерията от уреда, преди да извършвате регулиране, сменятے принадлежности или съхранявате уреда.** Тези превантивни предпазни мерки намаляват риска от неволно включване на уреда.
3. **Презареждайте само със зарядното устройство, което е посочено от производителя.** Зарядно устройство, което е подходящо за едни акумулаторни батерии, може да създаде риск от пожар, ако се използва с други акумулаторни батерии.
4. **Използвайте уредите само с акумулаторните батерии, предназначени конкретно за тях.** Използването на други акумулаторни батерии може да създаде риск от нараняване и пожар.
5. **Когато акумулаторните батерии не се използват, ги дръжте далече от други метални предмети като кламери, монети, ключове, пирони, винтове или други дребни такива, които могат да дадат накъсо изводите им.** Закъсяването на изводите на акумулаторна батерия може да предизвика изгаряния или пожар.
6. **При грубо манипулиране е възможно изхвърляне на течност от батериите; избягвайте контакт с тях.** При случайно докосване изплакнете с вода. Ако течност попадне в очите, потърсете допълнително и медицинска помощ. Изхвърлената от батерията течност може да предизвика възпаления или изгаряния.
7. **Не използвайте акумулаторните батерии или уреда, който е повреден или променен.** Повредените или модифицирани батерии може да проявяват непредвидимо поведение, което да доведе до пожар, експлозия или опасност от нараняване.
8. **Не излагайте батерията или уреда на огън или прекомерна температура.** Излагането на огън или температура над 130 °C може да доведе до експлозия.
9. **Спазвайте всички инструкции за зареждане и не зареждайте батерията или уреда извън температурния диапазон, посочен в инструкциите.** Неправилното зареждане или зареждането при температура извън посочения диапазон може да повреди батерията и да повиши опасността от пожар.
10. **Сервизното обслужване трябва да се извършва от квалифициран техник, който ползва само оригинални резервни части.** Така ще осигурите поддържането на безопасността на продукта.
11. **Не променяйте и не опитвайте да поправяте уреда или батерията, освен според указанията в инструкциите за ползване и грижи.**

Важни инструкции за безопасност за акумулаторната батерия

1. **Преди да използвате акумулаторната батерия, прочетете всички инструкции и предупредителни маркировки на (1) зарядното устройство за батериите, (2) за батериите и (3) за използващия батериите продукт.**
 2. **Не разгласявайте и не променяйте акумулаторната батерия.** Това може да предизвика пожар, прегряване или взрив.
 3. **Ако мощността на машината намалее много, веднага спрете да работите.** Това може да доведе до риск от прегряване, до възможни изгаряния и даже до експлозии.
 4. **Ако в очите ви попадне електролит, изплакнете ги с чиста вода и веднага потърсете лекарска помощ.** Това може да доведе до загуба на зрението ви.
 5. **Не давайте на късо акумулаторните батерии:**
 - (1) **Не докосвайте клемите с проводими материали.**
 - (2) **Избягвайте съхраняването на акумулаторните батерии в контейнер с други метални предмети като пирони, монети и други подобни.**
 - (3) **Не излагайте акумулаторните батерии на вода или дъжд.**
- Закъсяването на акумулаторна батерия може да доведе до протичане на много силен ток, до прегряване, до възможни изгаряния и даже до разпадане на батерията.**
6. **Не съхранявайте и не използвайте уреда и акумулаторните батерии на места, където температурата може да достигне или надмине 50 °C (122 °F).**
 7. **Не изгаряйте акумулаторните батерии даже и ако те са сериозно повредени или напълно износени.** Акумулаторната батерия може да експлодира в огън.
 8. **Не забивайте пирони, не режете, не смачквайте, не хвърляйте, не изпускате и не удряйте в твърд предмет акумулаторната батерия.** Тези действия може да предизвикат пожар, прегряване или взрив.
 9. **Не използвайте повредени акумулаторни батерии.**
 10. **Съдържащите се литиево-йонни акумулаторни батерии са обект на изискванията на законодателството за опасни стоки.** При търговски превози, напр. от трети страни, следитори, трябва да се спазват специални изисквания за опаковане и етикетирание. За подготовка на артикула, който трябва да бъде изпратен, е необходима консултация с експерт по опасните материали. Моля, спазвайте и евентуално по-подробните национални разпоредби. Залепете с лента или покрийте откритите контакти и опаковайте акумулаторната батерия по такъв начин, че да не може да се премества в опаковката.
 11. **При изхвърляне на акумулаторната батерия я извадете от уреда и я изхвърлете на подходящо място.** Спазвайте местните разпоредби за изхвърляне на акумулаторни батерии.

12. Използвайте батериите само с продуктите, определени от Makita. Поставянето на батериите към неодобриени продукти може да предизвика пожар, прегряване, взрив или изтичане на електролит.
13. Ако уредът няма да се използва продължително време, батерията трябва да се извади от него.
14. По време на и след употреба акумулаторната батерия може да поеме топлина, която може да причини изгаряния или нискотемпературни изгаряния. Внимавайте, когато боравите с горещите акумулаторни батерии.
15. Не докосвайте клемата на уреда веднага след употреба, тъй като е възможно да е достатъчно нагрята, за да предизвика изгаряния.
16. Не позволявайте стружки, прах или почва да полепват по клемите, отворите и каналите на акумулаторната батерия. Това може да доведе до лоши работни характеристики или повреда на уреда или акумулаторната батерия.
17. Освен ако уредът поддържа използването в близост до висковоолтови електропроводи, не използвайте акумулаторната батерия близо до високовоолтови електропроводи. Това може да доведе до неизправност или повреда на уреда или акумулаторната батерия.
18. Пазете акумулаторната батерия от деца.

ЗАПАЗЕТЕ НАСТОЯЩИТЕ ИНСТРУКЦИИ.

⚠ ВНИМАНИЕ: Използвайте само оригинални акумулаторни батерии на Makita. При използване на различни от акумулаторните батерии на Makita или стари акумулаторни батерии може да се получи пръскане на акумулаторната батерия, което да доведе до пожар, нараняване или повреда. Това също ще анулира гаранцията на Makita за уреда и зарядното устройство Makita.

Съвети за поддържане на максимално дълъг живот на акумулаторните батерии

1. Зареждайте акумулаторните батерии, преди те да са се разредили напълно. Когато забележите, че мощността на уреда намалява, винаги спирайте работата с него и заредете акумулаторната батерия.
2. Никога не презареждайте напълно заредена акумулаторна батерия. Презарядът скъсява експлоатационния живот на батерията.
3. Зареждайте акумулаторната батерия при стайна температура от 10 °C – 40 °C (50 °F – 104 °F). Оставете загретите акумулаторни батерии да се охладят, преди да ги зареждате.
4. Когато не използвате акумулаторната батерия, извадете я от уреда или зарядното устройство.
5. Заредете акумулаторната батерия, ако не сте го използвали дълъг период от време (повече от шест месеца).

ОБСЛУЖВАНЕ

1. Обслужването на този уред трябва да се извършва само от квалифициран персонал. Сервизът или поддръжката, извършвани от неквалифициран персонал, може да доведе до риск от нараняване.
2. При обслужване на уреда използвайте само идентични резервни части. Използването на неразрешени части или неспазването на инструкциите за поддръжка може да създаде риск от токов удар или нараняване.
3. Не изгаряйте този уред, дори и да е сериозно повреден. Батериите могат да експлодират в огън. Изхвърлете уреда в съответствие с местните разпоредби.

ОПИСАНИЕ НА ЧАСТИТЕ

► Фиг. 1

1	Бутон за промяна на светещата зона	2	Индикатор за яркост	3	Бутон за промяна на яркостта
4	Ключ на захранването	5	Индикатор за батерията	6	Дръжка за пренасяне
7	Отвор за катинар	8	Капак на батерията (батерия XGT)	9	Ключе на капака
10	Капак на батерията (батерия LXT)	11	Бутон за прекъсвач и рестартиране	12	Вход за променливотоково захранване
13	Контакт за променливотоково захранване	14	Кука за захранващ кабел	15	Рефлектор
16	Капак на електрическо гнездо	17	Захранващ кабел	–	–

ЗАБЕЛЕЖКА: Формата на входа за променливотоково захранване, на контакта за променливотоково захранване и на щепсела на захранващия кабел е различна в различните държави.

ОПИСАНИЕ НА ФУНКЦИИТЕ

⚠ ВНИМАНИЕ: Винаги проверявайте дали уредът е изключен и акумулаторната батерия е извадена, преди да регулирате или проверявате дадена функция на уреда.

Поставяне и изваждане на акумулаторната батерия

⚠ ВНИМАНИЕ: Винаги изключвайте уреда преди поставяне или изваждане на акумулаторната батерия.

⚠ ВНИМАНИЕ: Когато инсталирате или изваждате акумулаторната батерия, дръжте здраво уреда и акумулаторната батерия. Ако не държите здраво уреда и акумулаторната батерия, те могат да се изплъзнат от ръцете ви и да доведат до повреждане на уреда и акумулаторната батерия или нараняване.

⚠ ВНИМАНИЕ: Внимавайте да не прищипете пръста(ите) си между уреда и акумулаторната батерия, когато поставяте акумулаторната батерия, както и между уреда и капака на батерията, когато затваряте капака на батерията.

За поставяне на акумулаторната батерия първо освободете ключото на капака и отворете капака за акумулаторната батерия.

► **Фиг.2:** 1. Ключе на капака 2. Капак на акумулаторната батерия

За да поставите акумулаторната батерия, изравнете езичето на акумулаторната батерия с жлеба в корпуса и го плъзнете на мястото му. Вмъкнете я докрай, докато ключалката я задържи на място с леко щракване.

След това затворете капака за акумулаторната батерия.

► **Фиг.3:** 1. Бутон 2. Акумулаторна батерия

За да извадите акумулаторната батерия, я плъзнете извън уреда, плъзгайки същевременно бутон на предната част на акумулаторната батерия.

⚠ ВНИМАНИЕ: Винаги поставяйте акумулаторната батерия докрай. В противен случай тя може неволно да изпадне от уреда, което може да нарани вас или някой от околните.

⚠ ВНИМАНИЕ: Не инсталирайте акумулаторната батерия със сила. Ако батерията не се движи свободно, тя не е била поставена правилно.

ЗАБЕЛЕЖКА: Могат да се поставят до 4 акумулаторни батерии, въпреки че уредът използва една акумулаторна батерия за работа.

Индикация на оставащия капацитет на акумулаторната батерия

Само за акумулаторни батерии с индикатор

► **Фиг.4:** 1. Светлинни индикатори 2. Бутон за проверка

Натиснете бутона за проверка на акумулаторната батерия за показване на оставащия заряд на батерията. Светлинните индикатори ще светнат за няколко секунди.

Светлинни индикатори			Оставащ заряд на батерията
Свети	Изкл.	Мига	
			75% до 100%
			50% до 75%
			25% до 50%
			0% до 25%
			Заредете батерията.
			Батерията може да не работи правилно.

ЗАБЕЛЕЖКА: В зависимост от условията на употреба и околната температура е възможно показанията леко да се различават от действителния капацитет.

ЗАБЕЛЕЖКА: Първият (краен ляв) светлинен индикатор ще мига, когато системата за защита на батерията функционира.

Индикатор за батерията

Тези индикатори показват коя батерия се използва или оставащия капацитет на акумулаторната батерия.

Индикаторите съответстват на всяка батерия, както е показано на фигурата.

► **Фиг.5:** 1. Индикатор за батерията

Индикация за използваната батерия

Когато включите уреда, индикаторите на монтираните батерии светват.

Няколко секунди по-късно ще светне индикаторът за батерията, която се използва в момента.

Цвят на индикатора	Капацитет на акумулаторната батерия
Зелено	Има останал капацитет на акумулаторната батерия.
Червено	Няма капацитет на акумулаторната батерия. (Изтощена акумулаторна батерия)

Индикация на оставащия капацитет на акумулаторната батерия

Когато използваната батерията се изтощи, уредът автоматично превключва към друга батерия. При превключване на батерията, всички индикатори на монтираните батерии ще светнат.

Цвят на индикатора	Капацитет на акумулаторната батерия
Зелено	Има останал капацитет на акумулаторната батерия.
Червено	Няма капацитет на акумулаторната батерия. (Изтощена акумулаторна батерия)

Когато всички батерии се изтощат, индикаторът на последната ще мига в червено.

Система за защита на уреда/ акумулаторната батерия

Уредът е снабден със система за защита. Тази система автоматично прекъсва захранването, за да осигури по-дълъг живот на уреда и акумулаторната батерия. Уредът ще спре автоматично по време на работа, ако той или батерията са поставени в едно от следните състояния.

Защита срещу претоварване

Когато уредът се използва по начин, който води до необичайно висока консумация на ток, той спира автоматично без никаква индикация. В такъв случай извадете и поставете акумулаторната батерия, когато използвате захранване с постоянен ток, или натиснете бутона за прекъсвач и рестартиране, когато използвате променливотоково захранване. След това включете уреда, за да го стартирате отново.

► **Фиг.6:** 1. Бутон за прекъсвач и рестартиране

Защита срещу прекомерно разреждане

Когато капацитетът на акумулаторната батерия намалее, светодиодните светлини изгасват освен част от тях, както е показано на илюстрацията. Приблизително пет до десет минути по-късно системата автоматично прекъсва захранването. В този случай извадете акумулаторната батерия от уреда и я заредете.

► **Фиг.7**

Конструкция със самостоятелно изправяне

Уредът може да се изправи от наклонено положение, ако ъгълът е 80 градуса или по-малък спрямо перпендикулярното положение. Ъгълът на уреда в изправено положение варира в зависимост от условията на пода и захранването, което трябва да се използва.

► **Фиг.8**

Отвор за катинар

За предпазване от кражба на акумулаторните батерии е предвиден отвор за катинар.

► **Фиг.9:** 1. Отвор за катинар

Експлоатация

▲ВНИМАНИЕ: Този уред е предназначен за промишлена употреба. Не използвайте уреда за битова употреба.

Включване / изключване на уреда

Натиснете ключа на захранването, за да включите уреда.

Натиснете ключа на захранването отново, за да изключите уреда.

► **Фиг.10:** 1. Ключ на захранването

ЗАБЕЛЕЖКА: Уредът се включва в последния зададен режим.

Промяна на яркостта

Натиснете бутона за промяна на яркостта, докато уредът работи. Яркостта намалява при всяко натискане на бутона за промяна на яркостта. Яркостта ще се върне към най-високото ниво при работа при най-ниска яркост.

► **Фиг.11:** 1. Бутон за промяна на яркостта

Промяна на светещата зона

Натиснете бутона за промяна на светещата зона, докато уредът работи.

► **Фиг.12:** 1. Бутон за промяна на светещата зона

Светещата зона се променя при всяко натискане на бутона за промяна на светещата зона, както е показано на илюстрацията.

► **Фиг.13**

Използване с променливотоково захранване

▲ПРЕДУПРЕЖДЕНИЕ: Никога не използвайте уреда, когато са повредени кабелът или щепселът.

▲ПРЕДУПРЕЖДЕНИЕ: Не пипайте щепсела с мокра или намаслена ръка.

▲ПРЕДУПРЕЖДЕНИЕ: Не оставяйте захранващ кабел откачен от уреда, докато се подава захранване от електрическата мрежа. Малките деца може да поставят щепсела в устата си и да получат нараняване.

▲ПРЕДУПРЕЖДЕНИЕ: Не поставяйте щепсела или кабела в устата си, когато са под напрежение. В противен случай може да се получи електрически удар.

▲ПРЕДУПРЕЖДЕНИЕ: Уверете се, че напрежението на мрежата съответства на това на уреда.

▲ПРЕДУПРЕЖДЕНИЕ: Електрическият контакт, в който е включен уредът, трябва да бъде заземен.

Когато използвате уреда с променливотоково захранване, използвайте предоставения с него захранващ кабел.

Включете щепсела във входа за променливотоково захранване на уреда и след това включете другия край на кабела в електрически контакт.

► **Фиг.14:** 1. Захранващ кабел 2. Капак на електрическо гнездо (вход за променливотоково захранване) 3. Щепсел (за уреда) 4. Щепсел (за електрически контакт)

⚠ВНИМАНИЕ: Първо включете щепсела в уреда и след това включете другия край в електрически контакт.

⚠ВНИМАНИЕ: Винаги затваряйте здраво капака на електрическото гнездо, когато захранващият кабел не е включен.

ЗАБЕЛЕЖКА: Дори и в режим на захранване с постоянен ток уредът автоматично преминава в режим на променлив ток, когато захранващият кабел е включен.

ЗАБЕЛЕЖКА: Постояннотоковото захранване не зарежда батерията, поставена в уреда.

ЗАБЕЛЕЖКА: Формата на входа за променливотоково захранване, на контакта за променливотоково захранване и на щепсела на захранващия кабел е различна в различните държави.

Свързване на уреди

⚠ВНИМАНИЕ: Не свързвайте към контакт за променливотоково захранване уред, различен от MLO10G.

⚠ВНИМАНИЕ: Винаги използвайте подходящия захранващ кабел, доставен с уреда.

⚠ВНИМАНИЕ: Не свързвайте повече от максималния брой свързани уреди, посочен в инструкциите.

Когато използвате уреда, свързан с други уреди, свържете ги със захранващия кабел.

Включете щепсела във входа за променливотоково захранване на уреда, който ще бъде захранван, и след това включете другия край във входа за променливотоково захранване на уреда, който ще подава захранване.

► **Фиг.15:** 1. Контакт за променливотоково захранване

ЗАБЕЛЕЖКА: Когато използвате уреда, свързан със други уреди, операции, като включване/изключване, промяна на яркостта и промяна на светещата зона не са свързани. Всеки уред трябва да бъде управляван.

Поддръждане на захранващия кабел

Навийте здраво захранващия кабел на куката за него.

► **Фиг.16:** 1. Захранващ кабел 2. Кука за захранващ кабел

ПОДДРЪЖКА

⚠ВНИМАНИЕ: Преди да проверявате или извършвате поддръжка на уреда, се уверете, че той е изключен от превключвателя и от контакта и акумулаторната батерия е извадена.

БЕЛЕЖКА: Не използвайте бензин, нафта, разреждател, спирт и др. подобни. Това може да причини обезцветяване, деформация или пукнатини.

За да се поддържа БЕЗОПАСНОСТТА и НАДЕЖДНОСТТА на продукта, ремонтите, поддръжката или регулирането трябва да се извършват от упълномощен сервиз или фабрични сервизни центрове на Makita, като винаги трябва да използвате резервни части от Makita.

ДОПЪЛНИТЕЛНИ АКСЕСОАРИ

⚠ВНИМАНИЕ: Препоръчва се използването на тези аксесоари или накрайници с вашия инструмент Makita, описан в настоящото ръководство. Използването на други аксесоари или накрайници може да доведе до опасност от телесни повреди. Използвайте съответния аксесоар или накрайник само по предназначение.

Ако имате нужда от помощ за повече подробности относно тези аксесоари, се обърнете към местния сервизен център на Makita.

- Оригинална акумулаторна батерия и зарядно устройство на Makita

ЗАБЕЛЕЖКА: Някои артикули от списъка може да са включени в комплекта на инструмента, като стандартни аксесоари. Те може да са различни в различните държави.

SPECIFIKACIJE

Model:		ML010G
Nazivni napon	AC	100 V – 240 V, 50/60 Hz
	DC	14,4 V / 18 V / 36 V – 40 V maks.
Svjetlosni tok (sve LED žarulje svijetle)		5.500 lm / 3.000 lm / 1.500 lm
Vrijeme rada (Uz BL4080F x2 i BL1860B x2, sve LED žarulje svijetle)		otprilike 15,0 h (5.500 lm) otprilike 52,0 h (1.500 lm)
Maksimalni broj uređaja koje je moguće međusobno povezati		8
Radna temperatura		0 °C – 40 °C
Temperatura skladištenja		-20 °C – 60 °C
Dimenzije (D x Š x V)		490 mm x 490 mm x 814 mm
Neto težina (bez baterijskog uložka i kabela za napajanje)		14,1 kg
Stupanj zaštite		DC: IP54 (samo kad se napaja iz paketa baterija) AC: IP20

- Zahvaljujući našem stalnom programu razvoja i istraživanja, navedene specifikacije podložne su promjenama bez obavijesti.
- Specifikacije mogu biti različite ovisno o zemlji.
- Vrijeme rada približno je i može se razlikovati ovisno o vrsti baterije, stanju napunjenosti i uvjetima u kojima se upotrebljava.

Odgovarajući baterijski uložak i punjač

Baterija	Model D.C.14,4 V	BL1415N / BL1430B / BL1460B
	Model D.C.18 V	BL1815N / BL1820B / BL1830B / BL1840B / BL1850B / BL1860B
	Model DC 36 V – 40 V maks.	BL4020 / BL4025 / BL4040 / BL4050F / BL4080F
Punjač	Model D.C.14,4 V Model D.C.18 V	DC18RC / DC18RD / DC18RE / DC18SD / DC18SE / DC18SF / DC18SH / DC18WC
	Model DC 36 V – 40 V maks.	DC40RA / DC40RB / DC40RC

- Neki od navedenih baterijskih uložaka i punjača možda neće biti dostupni ovisno o regiji u kojoj se nalazite.

⚠ UPOZORENJE: Upotrebljavajte samo navedene baterijske uloške i punjače. Upotreba bilo koje druge vrste baterijskih uložaka i punjača može prouzročiti ozljede i/ili požar.

Simboli

U nastavku su prikazani simboli koji se upotrebljavaju za opremu. Prije korištenja provjerite jeste li razumjeli njihovo značenje.



Pročitajte priručnik s uputama.









Samo za države EU

Zbog prisutnosti opasnih komponenti u opremi, otpadna električna i elektronička oprema, akumulatori i baterije i mogu imati negativan učinak na okoliš i ljudsko zdravlje.

Nemojte odlagati električne i elektroničke uređaje ili baterije s ostalim kućanskim otpadom!

U skladu s Europskom direktivom o otpadnoj električnoj i elektroničkoj opremi, o akumulatorima i baterijama te o otpadnim akumulatorima i baterijama, i njenoj prilagodbi nacionalnim zakonima, otpadna električna oprema, baterije i akumulatori trebali bi se pohranjivati zasebno i isporučivati u odvojena sabirna mjesta za komunalni otpad, koja postupaju u skladu s uredbama o zaštiti okoliša.

To je naznačeno simbolom prekržižene kante za otpad na kotačima koja je postavljena na opremi.

	Potreban poseban oprez i pozornost.
	Optičko zračenje (UV i IR). Smanjite izlaganje očiju i kože.
	Ne gledajte izravno u radnu svjetiljku.
	Upotreblijavajte odgovarajuća sjenila ili zaštitne naočale.
	Ne upotreblijavajte uređaj na kiši, snijegu, vlažnim ili mokrim uvjetima ako upotreblijavate AC napajanje.
	Gumb za ponovno pokretanje osigurača.

Napomena

Ovaj proizvod sadržava izvore svjetlosti razreda energetske učinkovitosti <C> i <D>.

Napajanje

Alat se smije priključiti samo na napajanje s istim naponom kao na nazivnoj pločici i smije raditi samo s jednofaznim izmjeničnim napajanjem. Alat mora biti prizemljen tijekom uporabe radi zaštite rukovatelja od strujnog udara. Koristite samo produžne kabele s tri žice koji imaju trofazne uzemljene utikače te trolpolne utičnice u koje se može umetnuti utikač alata.

SIGURNOSNA UPOZORENJA

VAŽNE SIGURNOSNE UPUTE

⚠ UPOZORENJE: Pročitajte sva sigurnosna upozorenja i sve upute. Nepridržavanje upozorenja ili uputa može rezultirati strujnim udarom, požarom i/ili ozbiljnom ozljedom.

PROČITAJTE SVE SIGURNOSNE UPUTE I PRIDRŽAVAJTE IH SE.

1. Kada se alat ne upotrebljava, uvijek ga isključite i s njega odspojite / uklonite baterijski uložak.
2. Svjetiljku nemojte prekrivati niti začepljivati njezin ventilacijski otvor krpom ili kartonom itd. U suprotnom može doći do požara.
3. Ne upotreblijavajte uređaj na kiši, snijegu, vlažnim ili mokrim uvjetima ako upotreblijavate AC napajanje.
4. Ne izlažite uređaj jakoj kiši ni snijegu. Nikako ga ne perite vodom. U suprotnom bi voda mogla dospjeti u uređaj i uzrokovati kvar.
5. Ne upotreblijavajte uređaj u eksplozivnoj atmosferi, npr. u blizini zapaljivih tekućina, plinova ili prašine.
6. Utikač uređaja mora odgovarati utičnici. Zabranjene su bilo kakve preinake na utikačima. Upotreba utikača bez preinaka i odgovarajuće utičnice smanjuju rizik od električnog udara.
7. Pri rukovanju uređajem izbjegavajte kontakt tijela s uzemljenim površinama kao što su cijevi, radijatori, štednjaci i hladnjaci. Ako je vaše tijelo uzemljeno, opasnost od električnog udara je veća.

8. **Pažljivo postupajte s kabelom.** Nikada ne upotreblijavajte kabel za nošenje, povlačenje ili isključivanje uređaja iz struje. Držite kabel podalje od izvora topline, ulja, oštirih rubova ili pomičnih dijelova. Oštećeni ili zapetljani kabeli povećavaju opasnost od električnog udara.
9. **Ako je oštećen vanjski fleksibilni kabel ili žica ove svjetiljke, potrebno ih je zamijeniti posebnom žicom ili žicom isključivo dostupnom od proizvođača ili njegovog servisnog predstavnika.**
10. **Ne gledajte izravno u izvor svjetla.**
11. **Ne primajte utikač mokrom ili masnom rukom.**
12. **Uređaj uvijek postavite na ravnu i stabilnu površinu.** U suprotnom može doći do nezgode.
13. **Uređaj uvijek postavite u uspravni položaj.**
14. **Izvor svjetlosti ovog rasvjetnog tijela nije zamjenjiv; kada izvor svjetlosti dođe do kraja životnog vijeka, mora se zamijeniti cijelo rasvjetno tijelo.**
15. **Ne odspajajte kabel iz uređaja dok je uključen u utičnicu.** To može prouzročiti strujni udar.
16. **Ne upotreblijavajte ručku za nošenje u bilo koju drugu svrhu, osim za nošenje uređaja, primjerice za podizanje.**
17. **Ne izlažite uređaj iskrenju ili korozivnoj atmosferi itd.**
18. **Nemojte rukovati uređajem na grubi način.** Kada se uređaj iz nagnutog položaja vraća u uspravan položaj, uređaj može udariti osobu i uzrokovati ozljede.

Sigurnosna upozorenja za uređaj koji radi na baterije

Korištenje i održavanje uređaja na baterije

1. **Spriječite nehotično uključivanje.** Osigurajte da sklopka bude u položaju isključenja prije postavljanja baterije, podizanja ili nošenja uređaja. Nošenje uređaja dok držite prst na sklopki ili stavljanje uređaja pod napon s uključenom sklopkom može prouzročiti ozljede.
2. **Izvadite baterijski uložak iz uređaja prije bilo kakve prilagodbe, izmjene podataka ili pohranjivanja uređaja.** Takve preventivne zaštitne mjere smanjuju opasnost od slučajnog uključivanja uređaja.
3. **Baterije punite isključivo punjačem koji preporučuje proizvođač.** Punjač koji je prikladan za jednu vrstu baterija može uzrokovati opasnost od požara ako se koristi za drugu vrstu baterija.
4. **Uređaje upotreblijavajte isključivo s posebnom namijenjenom vrstom baterijskog uložka.** Upotreba bilo kojeg drugog baterijskog uložka može izazvati rizik od ozljeda i požara.
5. **Kad ih ne koristite, baterije držite podalje od drugih metalnih predmeta poput spjalica, kovanica, ključeva, čavala, vijaka i drugih sitnih metalnih predmeta koji mogu uzrokovati spoj između polova.** Spajanje polova baterije može uzrokovati opekline ili požar.

6. **Pod djelovanjem sile tekućina može iscuriti iz baterije; izbjegavajte kontakt. Ako slučajno dođe do kontakta, isperite vodom. Ako tekućina dođe u dodir s očima, zatražite dodatnu liječničku pomoć.** Tekućina izbačena iz baterije može uzrokovati nadraženost ili opekline.
7. **Nemojte upotrebljavati baterijski uložak ili uređaj ako su oštećeni ili preinačeni.** Oštećene ili preinačene baterije mogu se neočekivano ponašati te prouzročiti požar, eksploziju ili ozljede.
8. **Nemojte izlagati baterijski uložak ili uređaj plamenu ili prekomjernoj temperaturi.** Izlaganje plamenu ili temperaturi višoj od 130 °C može prouzročiti eksploziju.
9. **Pridržavajte se svih uputa za punjenje i nemojte puniti baterijski uložak ili uređaj izvan temperaturnog raspona navedenog u uputama.** Neispravno punjenje ili punjenje pri temperaturama izvan navedenog raspona mogu oštetiti bateriju i povećati opasnost od požara.
10. **Neka servis obavlja kvalificirana osoba, koristeći se samo identičnim rezervnim dijelovima.** Na taj se način održava sigurnost proizvoda.
11. **Nemojte mijenjati niti pokušavati popraviti uređaj ili baterijski uložak osim kako je navedeno u uputama za uporabu i održavanje.**

Važne sigurnosne upute za bateriju

1. **Prije uporabe baterije pročitajte sve upute i oznake upozorenja na (1) punjaču za baterije, (2) bateriji i (3) proizvodu koji koristi bateriju.**
2. **Nemojte rastavljati ili mijenjati baterijski uložak.** To može dovesti do požara, pretjeranog zagrijavanja ili eksplozije.
3. **Ako se vrijeme rada znatno skratilo, odmah prestanite raditi. Može doći do pregrijavanja, mogućih opekline pa čak i eksplozije.**
4. **Ako vam elektrolit dospje u oči, isperite ih čistom vodom i odmah se obratite liječniku. Tako možete izgubiti vid.**
5. **Nemojte kratko spajati bateriju:**
 - (1) **Ne dovodite terminale u kontakt s provodljivim materijalima.**
 - (2) **Ne čuvajte bateriju u spremniku s drugim metalnim predmetima poput čavala, kovanica itd.**
 - (3) **Ne izlažite bateriju vodi ili kiši.** Kratki spoj baterije može uzrokovati velik protok struje, pregrijavanje, moguće opekline pa čak i kvar.
6. **Ne držite i ne upotrebljavajte uređaj i baterijski uložak na mjestima gdje temperatura može premašiti 50 °C (122 °F).**
7. **Baterijski uložak nemojte spaljivati čak ni ako je ozbiljno oštećen ili potpuno istrošen. Baterijski uložak može eksplodirati u vatri.**
8. **Nemojte zabijati čavle u baterijski uložak, rezati ga, gnječiti, bacati ili udarati tvrdim predmetom.** Ti postupci mogu dovesti do požara, pretjeranog zagrijavanja ili eksplozije.
9. **Ne koristite oštećene baterije.**
10. **Sadržane litij-ionske baterije podliježu odredbama zakonskih propisa o opasnim tvarima.** Kada se radi o komercijalnom transportu koji obavljaju npr. dobavljači ili špediteri, moraju se poštovati posebni zahtjevi na pakiranju i oznakama.

Prilikom pripreme isporuke takve stavke potražite savjet stručnjaka za opasne tvari. Pogledajte i moguće podrobnije nacionalne propise.

- Prekrijte trakom ili zaštitite otvorene kontakte i bateriju zapakirajte tako da se ne može pomicati u pakiranju.
11. **Kada odlažete baterijski uložak u otpad, uklonite ga iz uređaja i zbrinite na sigurnom mjestu. Pridržavajte se lokalnih zakonskih propisa za zbrinjavanje baterija.**
12. **Upotrebljavajte baterije samo s proizvodima koje je odobrila tvrtka Makita.** Umetanje baterija u neprikladne proizvode može dovesti do požara, prekomjerne topline, eksplozije ili curenja elektrolita.
13. **Ako se uređaj ne upotrebljava dulje vrijeme, bateriju morate ukloniti iz uređaja.**
14. **Baterijski se uložak, tijekom i nakon upotrebe, može zagrijati i prouzročiti opekline ili opekline na nižim temperaturama. Pažljivo rukujte vrućim baterijskim ulošcima.**
15. **Nemojte dirati priključak uređaja neposredno nakon upotrebe jer se može zagrijati toliko da prouzroči opekline.**
16. **Nemojte dopustiti da krhotine, prašina ili zemlja zapnu u priključcima, otvorima i urezima baterijskog uloška.** To može dovesti do neispravnog rada ili kvara uređaja ili baterijskog uloška.
17. **Ako uređaj ne podržava upotrebu u blizini visokonaponskih električnih vodova, nemojte upotrebljavati baterijski uložak u blizini visokonaponskih električnih vodova.** To može dovesti do neispravnog rada ili kvara uređaja ili baterijskog uloška.
18. **Bateriju čuvajte podalje od djece.**

ČUVAJTE OVE UPUTE.

⚠OPREZ: Uvijek upotrebljavajte originalne baterije Makita. Upotreba baterija koje nisu originalne baterije Makita ili su izmijenjene može dovesti do rasprskavanja baterije i uzrokovati požar, tjelesnu ozljedu ili štetu. To će također poništiti jamstvo tvrtke Makita za uređaj i punjač Makita.

Savjeti za održavanje najduljeg vijeka trajanja baterije

1. **Napunite baterijski uložak prije nego što se potpuno isprazni. Uvijek zaustavite uređaj i napunite baterijski uložak kad primijetite da uređaj slabije radi.**
2. **Nikad ne puniti već do kraja napunjenu bateriju. Pretjerano punjenje skraćuje radni vijek baterije.**
3. **Bateriju puniti na sobnoj temperaturi između 10 °C i 40 °C. Vruću bateriju prije punjenja ostavite da se ohladi.**
4. **Kada ne upotrebljavate baterijski uložak, uklonite ga iz uređaja ili punjača.**
5. **Napunite bateriju ako je ne mislite koristiti duže vrijeme (duže od 6 mjeseci).**

SERVIS

- Ovaj uređaj smiju servisirati samo kvalificirane osobe. Servis ili održavanje koje obave nekvalificirane osobe može rezultirati ozljedom.
- Prilikom servisiranja uređaja upotrebljavajte samo identične zamjenske dijelove. Upotreba neovlaštenih dijelova ili nepridržavanje uputa o održavanju može dovesti do električnog udara ili ozljede.
- Ne palite ovaj uređaj, čak i ako je ozbiljno oštećen. Baterije mogu eksplodirati u vatri. Odložite uređaj u skladu s lokalnim propisima.

OPIS DIJELOVA

► SI.1

1	Gumb za promjenu rasvjetnog područja	2	Indikator svjetline	3	Gumb za promjenu svjetline
4	Gumb za uključivanje	5	Indikator baterije	6	Ručka za nošenej
7	Rupa za lokot	8	Poklopac baterije (XGT baterija)	9	Blokada poklopca
10	Poklopac baterije (LXT baterija)	11	Gumb za ponovno pokretanje osigurača	12	AC ulaz
13	AC izlaz	14	Kuka za kabel za napajanje	15	Reflektor
16	Poklopac utičnice	17	Kabel za napajanje	–	–

NAPOMENA: Oblik AC ulaza, AC izlaza i utikača kabela za napajanje razlikuje se ovisno o zemlji.

FUNKCIONALNI OPIS

⚠ OPREZ: Prije prilagodbe ili provjere rada uređaja obavezno provjerite je li uređaj isključen i baterijski uložak uklonjen.

Umetanje ili uklanjanje baterije

⚠ OPREZ: Uvijek isključite uređaj prije umetanja ili uklanjanja baterijskog uložka.

⚠ OPREZ: Čvrsto držite uređaj i baterijski uložak pri umetanju ili uklanjanju baterijskog uložka. Ako uređaj i baterijski uložak ne držite čvrsto, mogli bi vam iskliznuti iz ruku te oštetiti uređaj i baterijski uložak ili uzrokovati tjelesnu ozljedu.

⚠ OPREZ: Pripazite da ne ukliješite prste između uređaja i baterijskog uložka pri umetanju baterijskog uložka, kao i između uređaja i poklopca baterije pri zatvaranju poklopca baterije.

Da biste umetnuli baterijski uložak najprije otpustite blokadu poklopca, a zatim otvorite poklopac baterije.

► **SI.2:** 1. Blokada poklopca 2. Poklopac baterije

Za umetanje baterijskog uložka poravnajte jezičac na baterijskom uložku s utorom na kućištu i gurnite ga na mjesto. Umetnite bateriju skroz do kraja dok ne sjedne na svoje mjesto uz mali klik.

Zatim zatvorite poklopac baterije.

► **SI.3:** 1. Gumb 2. Baterija

Baterijski uložak uklonite tako da ga klizno pomaknete iz uređaja dok klizno pomičete gumb na prednjoj strani uložka.

⚠ OPREZ: Pazite da uvijek umetnete baterijski uložak do kraja. U suprotnom može slučajno ispasti iz uređaja, što može dovesti do ozljede vas ili osobe u blizini.

⚠ OPREZ: Ne umećite bateriju silom. Ako baterija ne klizne lagano, znači da nije ispravno umetnuta.

NAPOMENA: Moguće je umetnuti do 4 baterijska uložka iako uređaj za rad upotrebljava jedan.

Prikaz preostalog kapaciteta baterije

Samo za baterijske uloške s indikatorom

► **SI.4:** 1. Žaruljice indikatora 2. Gumb za provjeru
Pritisnite gumb za provjeru na bateriji kako biste provjerili preostali kapacitet baterije. Žaruljica indikatora zasvijetlit će na nekoliko sekundi.

Žaruljice indikatora			Preostali kapacitet
Svijetli	Isključeno	Treperi	
■	□	▧	75 % do 100 %
■ ■ ■ ■	□		50 % do 75 %
■ ■	□ □		25 % do 50 %
■	□ □ □		0 % do 25 %
▧	□ □ □		Napunite bateriju.
■ ■ □ □			Baterija je možda neispravna.

NAPOMENA: Ovisno o uvjetima upotrebe i temperaturi okoline, prikaz indikatora može se donekle razlikovati od stvarnog kapaciteta.

NAPOMENA: Prva (krajnja lijeva) žaruljica indikatora treperit će dok radi sustav za zaštitu baterije.

Indikator baterije

Ovi indikatori prikazuju bateriju u upotrebi ili preostali kapacitet baterije. Indikatori odgovaraju svakoj bateriji kao što je prikazano na slici.

► **SI.5:** 1. Indikator baterije

Indikacija baterije u upotrebi

Prilikom uključivanja uređaja svijetle indikatori ugrađenih baterija.

Nekoliko sekundi kasnije zasvijetlit će indikator baterije koja se trenutno koristi.

Boja indikatora	Kapacitet baterije
Zeleno	Dovoljan kapacitet baterije.
Crveno	Nema kapaciteta baterije. (Prazna baterija)

Indikacija preostalog kapaciteta baterije

Kada se baterija koja se koristi isprazni, uređaj se automatski prebacuje na drugu bateriju.

Prilikom prebacivanja baterija, svijetle svi indikatori ugrađenih baterija.

Boja indikatora	Kapacitet baterije
Zeleno	Dovoljan kapacitet baterije.
Crveno	Nema kapaciteta baterije. (Prazna baterija)

Kada se sve baterije isprazne, indikator zadnje treperit će crveno.

Sustav zaštite uređaja/baterije

Uređaj je opremljen sustavom za zaštitu. Sustav automatski prekida napajanje da bi produljio radni vijek uređaja i baterije. Uređaj automatski prestaje raditi ako se uređaj ili baterija nađu u nekom od sljedećih uvjeta.

Zaštita od preopterećenja

Kad se uređajem upravlja na način pri kojem se troši neuobičajeno puno struje, uređaj se automatski zaustavlja bez ikakve signalizacije. U tom slučaju izvadite i umetnite baterijski uložak ako upotrebljavate istosmjerno napajanje ili pritisnite gumb za ponovno pokretanje osigurača ako upotrebljavate izmjenično napajanje. Zatim uključite uređaj kako biste ga ponovno pokrenuli.

► **SI.6:** 1. Gumb za ponovno pokretanje osigurača

Zaštita od prekomjernog pražnjenja

Kada se smanji kapacitet baterije, LED žaruljice se gase, osim prikazanih na slici. Nakon približno pet do deset minuta sustav automatski isključuje napajanje. U tom slučaju izvadite baterijski uložak iz alata i napunite ga.

► **SI.7**

Samouspravljivi dizajn

Uređaj se može oporaviti iz nagnutog položaja ako je kut 80 stupnjeva ili manji od okomitog položaja. Kut stajanja uređaja varira ovisno o uvjetima na tlu i izvoru struje koji se koristi.

► **SI.8**

Rupa za lokot

Kako bi se spriječila krađa baterijskih uložaka, svjetiljka ima rupu za lokot.

► **SI.9:** 1. Rupa za lokot

RAD

⚠OPREZ: Ovaj je uređaj namijenjen za komercijalnu upotrebu. Ne upotrebljavajte ga u kućanstvu.

Uključivanje / isključivanje uređaja

Pritisnite gumb za uključivanje kako biste uključili uređaj. Ponovno pritisnite gumb za uključivanje kako biste isključili uređaj.

► **SI.10:** 1. Gumb za uključivanje

NAPOMENA: Uređaj se uključuje u posljednjem odabranom načinu rada.

Promjena svjetline

Pritisnite gumb za promjenu svjetline dok uređaj radi. Svjetlina se smanjuje svakim pritiskom gumba za promjenu svjetline. Svjetlina će se vratiti na najvišu nakon rada u najnižoj svjetlini.

► **SI.11:** 1. Gumb za promjenu svjetline

Promjena rasvjetnog područja

Pritisnite gumb za promjenu rasvjetnog područja dok uređaj radi.

► **SI.12:** 1. Gumb za promjenu rasvjetnog područja

Rasvjetno područje mijenja se svakim pritiskom gumba za promjenu rasvjetnog područja kao što je prikazano.

► **SI.13**

Upotreba s AC napajanjem

⚠ UPOZORENJE: Nikada ne upotrebljavajte uređaj ako je kabel ili utikač oštećen.

⚠ UPOZORENJE: Ne primajte utikač mokrom ili masnom rukom.

⚠ UPOZORENJE: Ne odspajajte kabel iz uređaja dok je uključen u struju. Mala djeca mogu staviti priključak pod naponom u usta i tako se ozlijediti.

⚠ UPOZORENJE: Nemojte stavljati priključak ili kabel pod naponom u usta. To može prouzročiti strujni udar.

⚠ UPOZORENJE: Provjerite je li nazivni napon mreže u skladu s onim na uređaju.

⚠ UPOZORENJE: Izlaz koji je priključen mora biti uzemljen.

Ako se uređaj napaja iz strujne mreže, upotrebljavajte kabel za napajanje koji ste dobili s njim.

Umetnite utikač u AC ulaz uređaja, a zatim umetnite drugi kraj u strujnu utičnicu.

► **Sl.14:** 1. Kabel za napajanje 2. Poklopac utičnice (AC ulaz) 3. Utikač (za uređaj) 4. Utikač (za strujnu utičnicu)

⚠ OPREZ: Obavezno najprije priključite utikač u uređaj, a zatim priključite drugi kraj u strujnu utičnicu.

⚠ OPREZ: Uvijek dobro zatvorite poklopac utičnice kad kabel za napajanje nije priključen.

NAPOMENA: Čak i pri napajanju istosmjernom strujom uređaj se automatski prebacuje na način napajanja izmjeničnom strujom kada je uključen.

NAPOMENA: Izmjenično napajanje ne puni bateriju u uređaju.

NAPOMENA: Oblik AC ulaza, AC izlaza i utikača kabela za napajanje razlikuje se ovisno o zemlji.

Međusobno povezivanje

⚠ OPREZ: U strujnu utičnicu nemojte priključivati bilo koji drugi uređaj osim ML010G.

⚠ OPREZ: Uvijek upotrebljavajte kabel za napajanje koji ste dobili uz uređaj.

⚠ OPREZ: Ne povezujte međusobno više uređaja od maksimalnog broja uređaja koje je moguće međusobno povezati navedenog u uputama.

Pri upotrebi uređaja povezanog s drugim uređajem povežite ih kabelom za napajanje.

Umetnite utikač u AC ulaz uređaja koji će se napajati, a zatim umetnite drugi kraj u AC izlaz uređaja koji će se napajati.

► **Sl.15:** 1. AC izlaz

NAPOMENA: Pri upotrebi međusobno povezanih uređaja nisu povezani postupci kao što su uključivanje / isključivanje, promjena svjetline i promjena rasvjetnog područja. Potrebno je rukovati svakim uređajem zasebno.

Organiziranje kabela za napajanje

Čvrsto omotajte kabel za napajanje oko kuke za kabel.

► **Sl.16:** 1. Kabel za napajanje 2. Kuka za kabel za napajanje

ODRŽAVANJE

⚠ OPREZ: Prije pregledavanja ili održavanja uređaja provjerite jeste li isključili uređaj i isporučali ga iz struje te uklonili baterijski uložak.

NAPOMENA: Nikada nemojte koristiti benzin, mješavinu benzina, razrjeđivač, alkohol ili slično. Kao rezultat toga može se izgubiti boja, pojaviti deformacija ili pukotine.

Da biste zadržali SIGURNOST I POUZDANOST proizvoda, održavanje ili namještanja trebali biste prepustiti ovlaštenim servisnim ili tvorničkim centrima tvrtke Makita; uvijek rabite originalne rezervne dijelove.

DODATNI PRIBOR

⚠ OPREZ: Ovaj dodatni pribor ili priključci preporučuju se samo za upotrebu s alatom Makita navedenim u ovom priručniku. Upotreba bilo kojeg drugog dodatnog pribora ili priključaka može prouzročiti ozljede. Upotrebljavajte dodatni pribor ili priključak samo za njegovu navedenu svrhu.

Ako vam je potrebna pomoć za više detalja u pogledu ovih dodatnih pribora, obratite se najbližem Makita servisnom centru.

- Izvorna Makita baterija i punjač

NAPOMENA: Neke stavke iz popisa se mogu isporučiti zajedno sa strojem kao standardni dodatni pribori. Oni mogu biti različiti ovisno o zemlji.

СПЕЦИФИКАЦИИ

Модел:		ML010G
Номинален напон	A.C.	100 V - 240 V, 50/60 Hz
	D.C.	14,4 V / 18 V / 36 V - 40 V макс.
Светлосен флукс (Сите LED-индикатори светнуваат)		5.500 lm/3.000 lm/1.500 lm
Време на работење (Со BL4080F x 2 и BL1860B x 2, сите LED-индикатори светнуваат)		приближно 15,0 часа (5.500 lm) приближно 52,0 часа (1.500 lm)
Максимален број уреди за меѓусебно поврзување		8
Работна температура		0 °C ~ 40 °C
Температура на складирање		-20 °C ~ 60 °C
Димензии (Д x Ш x В)		490 мм x 490 мм x 814 мм
Нето тежина (Без касета за батерија и кабел за напојување)		14,1 кг
Степен на заштита		DC: IP54 (само при напојување со батерии) AC: IP20

- Поради нашата континуирана програма за истражување и развој, спецификациите тука подлежат на промена без најава.
- Спецификациите може да се разликуваат од држава до држава.
- Времињата на работење се приближни и може да се разликуваат во зависност од типот на батеријата, статусот на полнењето и условите на користење.

Применлива касета за батерија и полнач

Касета за батерија	Модел D.C. 14,4 V	BL1415N / BL1430B / BL1460B
	Модел D.C. 18 V	BL1815N / BL1820B / BL1830B / BL1840B / BL1850B / BL1860B
	Модел D.C. 36 V - 40 V макс.	BL4020 / BL4025 / BL4040 / BL4050F / BL4080F
Полнач	Модел D.C. 14,4 V Модел D.C. 18 V	DC18RC / DC18RD / DC18RE / DC18SD / DC18SE / DC18SF / DC18SH / DC18WC
	Модел D.C. 36 V - 40 V макс.	DC40RA / DC40RB / DC40RC

- Некои од касетите за батерии и полначите наведени погоре може да не се достапни зависно од регионот во кој живеете.

⚠ ПРЕДУПРЕДУВАЊЕ: Користете ги само касетите за батерии и полначите наведени погоре. Користењето какви било поинакви касети за батерии и полначи може да создаде ризик од повреда и/или пожар.

Симболи







Долунаведените ги прикажуваат симболите што може да се користат кај опремата. Пред употребата, проверете дали го разбирате нивното значење.



Прочитајте го упатството за користење.



Само за земјите на ЕУ
Поради присуство на опасни компоненти во опремата, отпадната електрична и електронска опрема, акумулаторите и батериите може да влијаат негативно врз животната средина и човековото здравје. Не фрлајте ги електричните и електронските апарати или батериите во домашниот отпад! Во согласност со Европската директива за фрлање електрична и електронска опрема, акумулатори, батерии и отпадни акумулатори и батерии, како и нивната адаптација во државниот закон, отпадната електрична опрема, батериите и акумулаторите треба да се чуваат одделно и да се достават на посебно место за собирање општински отпад, во согласност со прописите за заштита на животната средина. Ова е означено со симболот на пречкртана корпа за отпадоци ставен на опремата.

	Посветете особена грижа и внимание.
	Оптичко зрачење (UV и IR). Минимално изложување на очи или кожа.
	Не гледајте во работната ламбичка.
	Користете соодветен штит или заштита на очите.
	Не користете го уредот на дожд, снег, влажни или водени услови кога се користи со двонасочна струја.
	Копче за рестартирање на прекинувачот.

Забелешка

Овој производ содржи извори на светлина од класата на енергетска ефикасност <C> и <D>.

Напојување

Алатот треба да се поврзува само со напојување со напон како што е назначено на плочката и може да работи само на еднофазна наизменична струја. Овој алат треба да се поврзе со заземјување додека се користи за заштита на операторот од струен удар. Користете само продолжни кабли со три жици кои имаат заземјување со три краци и штекови со три пола во кои влегува приклучникот на алатот.

БЕЗБЕДНОСНИ ПРЕДУПРЕДУВАЊА

ВАЖНИ БЕЗБЕДНОСНИ УПАТСТВА

▲ ПРЕДУПРЕДУВАЊЕ: Прочитајте ги сите безбедносни предупредувања и сите упатства. Ако не се почитуваат предупредувањата и упатствата, може да дојде до струен удар, пожар или тешки повреди.

ПРОЧИТАЈТЕ ГИ И СЛЕДЕТЕ ГИ СИТЕ БЕЗБЕДНОСНИ ПРЕДУПРЕДУВАЊА.

1. Кога уредот не се користи, секогаш исклучувајте ја/извадете ја касетата за батеријата од алатот.
2. Не покривајте ја ламбичката, ниту заглавувајте го отворот на уредот со крпа или картон итн. Во спротивно, може да се предизвика пламен.
3. Не користете го уредот на дожд, снег, влажни или водени услови кога се користи со двонасочна струја.
4. Не изложувајте го уредот на силен дожд или снег. Никогаш немојте да го миете во вода. Во спротивно, водата може да навлезе во уредот и да дојде до дефект.
5. Не користете го уредот во средини каде што постои опасност од експлозија, како на пример во присуство на запаливи течности, гасови или прав.

6. Приклучоците за уредот мора да одговараат на штекерот. Никогаш и никако не менувајте ги приклучоците. Употребата на немодифицирани приклучоци и соодветни штекери ќе го намали ризикот од електричен удар.
7. Кога работите со уредот, избегнувајте телесен контакт со заземјени површини, како на пример, цевки, радијатори, микробранови печки или фрижидери. Постои зголемен ризик од електричен удар ако вашето тело е заземјено.
8. Не злоупотребувајте го кабелот. Никогаш не користете го кабелот за носење, влечење или за исклучување на уредот. Кабелот држете го настрана од топлина, масло, остри агли или подвижни делови. Оштетени или заплеткани кабли го зголемуваат ризикот од електричен удар.
9. Ако надворешниот флексибилен кабел или кабелот на оваа светилка е оштетен, треба да се замени со специјален кабел или кабел што е исклучително достапен од производителот или неговиот агент за сервис.
10. Не гледајте директно во изворот на светлината.
11. Не ракувајте со приклучокот со влажна или мрсна рака.
12. Секогаш поставувајте го уредот на рамно и стабилно место. Во спротивно, може да дојде до несреќа од паѓањето.
13. Секогаш поставувајте го уредот во исправена позиција.
14. Изворот на светлина на оваа светилка не е заменилив; кога изворот на светлина ќе го достигне крајот на својот животен век, целата светилка треба да се замени.
15. Не оставајте го кабелот за напојување исклучен од уредот додека се напојува од штекер. Тоа може да предизвика струен удар.
16. Не користете ја рачката за носење за никаква друга намена освен за носење на уредот, како на пример подигање.
17. Не изложувајте го уредот на искри или корозивна атмосфера итн.
18. Не ракувајте грубо со уредот. Кога апаратот се враќа од навалена во исправена положба, тој може да го удри лицето и да предизвика повреда.

Безбедносни предупредувања за уред што работи на батерии

Користење и грижа за уредот што работи на батерии

1. Спречете ненамерно стартување. Уверете се дека прекинувачот е во исклучена положба пред поврзување со батеријата, подигање или носење на уредот. Носењето на уредот со прстот на прекинувачот или приклучувањето на уредот во извор на електрична енергија со вклучен прекинувач се причина за несреќи.

2. **Извадете ја батеријата од уредот пред вршење нагодувања, промена на додатоци или складирање на уредот.** Овие превентивни безбедносни мерки го намалуваат ризикот од случајно стартување на уредот.
3. **Полнете само со полначот одреден од страна на производителот.** Полнач што е соодветен за еден тип батерија може да создаде ризик од пожар кога се користи со друга батерија.
4. **Користете уреди само со конкретно наменета батерија.** Користењето други батерии може да создаде ризик од повреда или пожар.
5. **Кога батеријата не се користи, држете ја настрана од други метални предмети, како што се спојвалки, монети, клучеви, шрафови или други мали метални предмети што можат да послужат како врска од еден на друг приклучок.** Краткиот спој на батериските приклучоци може да доведе до изгореници или пожар.
6. **При случаи на злоупотреба, од батеријата може да истече течност. Избегнувајте контакт со неа. Ако дојде до ненамерен контакт, измијте со вода. Ако течноста дојде во допир со очите, побарајте дополнителна медицинска помош.** Течноста што истекла од батеријата може да предизвика иритација или изгореници.
7. **Не користете батерии или уред што се оштетени или менувани.** Оштетените или менуваните батерии може да прикажуваат непредвидливо однесување што резултира со оган, експлозија или опасност од повреда.
8. **Не изложувајте ги батериите или уредот на оган или прекумерна температура.** Изложеноста на оган или температура над 130 °C може да предизвика експлозија.
9. **Следете ги сите упатства за полнење и не полнете ги батериите или уредот надвор од температурниот опсег наведен во упатството.** Неправилното менување или менувањето на температури надвор од наведениот опсег може да ја оштети батеријата и да ја зголеми опасноста од оган.
10. **Сервисирајте кај квалификувано лице за поправки кое користи само идентични резервни делови.** Ова ќе овозможи одржување на безбедноста на производот.
11. **Не модификувајте ги, ниту обидувајте се да ги поправате уредот или батеријата, освен како што е наведено во упатството за користење и грижа.**
3. **Ако оперативното времето станало прекумерно кратко, престанете веднаш со работа.** Тоа може да резултира со ризик од прегревање, можни изгореници, па дури и експлозија.
4. **Ако електролитот навлезе во вашите очи, измијте ги со чиста вода и побарајте медицинска нега веднаш.** Тоа може да резултира со губење на вашиот вид.
5. **Не предизвикувајте спој на касетата за батеријата.**
 - (1) **Не допирајте ги контактите со никаков проводлив материјал.**
 - (2) **Избегнувајте да ја чувате касетата за батерија во сад со други метални предмети како што се шајки, монети и сл.**
 - (3) **На изложувајте ја касетата за батеријата на вода или дожд.** Краткиот спој на батеријата може да предизвика голем проток на електрична енергија, прегревање, можни изгореници, па дури и пад на напојувањето.
6. **Не складирајте и не користете ги уредот и касетата за батеријата на места каде што температурата може да достигне или надминува 50 °C (122 °F).**
7. **Не палете ја касетата за батеријата дури и кога е многу оштетена или целосно потрошена.** Касетата за батеријата може да експлодира ако се стави во оган.
8. **Не заковувајте ја, сечете ја, фрлајте ја, испуштајте ја касетата за батерија, ниту удирајте ја од тврд предмет касетата за батеријата.** Таквото однесување може да резултира со пожар, прекумерна топлина или експлозија.
9. **Не користете оштетена батерија.**
10. **Содржаните батерии со литиумови јони се подложни на условите во Правилата за опасни предмети.** За комерцијален транспорт на пр. од трети лица и посредници, мора да се следат посебните услови на пакувањата или ознаките. При подготовка на предметот кој треба да се испрати, консултирајте се со експерт за опасни материјали. Исто така, следете ги потенцијално подеталните национални правила. Залепете ги со леплива лента или маскирајте ги отворените контакти, а батеријата спакувајте ја, така што нема да се движи слободно во пакувањето.
11. **Кога ја фрлате во отпад касетата за батеријата, извадете ја од уредот и фрлете ја на безбедно место.** Почитувајте ги локалните законски прописи што се однесуваат на фрлање на батеријата во отпад.
12. **Користете ги батериите само со производителите назначени од Makita.** Монтирањето батерии на неусогласените производи може да резултира со пожар, прекумерна топлина, експлозија или истекување на електролитот.

Важни безбедносни упатства за касетата за батеријата

1. **Пред користење на касетата за батеријата, прочитајте ги сите упатства и ознаки за ретпазливост на (1) полначот за батеријата, (2) батеријата и (3) производот што ја користи батеријата.**
2. **Не расклопувајте ја, ниту експериментирајте со касетата за батерија.** Тоа може да резултира со пожар, прекумерна топлина или експлозија.

13. Доколку уредот не се користи подолг временски период, батеријата мора да се извади од уредот.
14. Пред и по употребата, касетата за батеријата може да прими топлина што може да предизвика изгореници или изгореници од ниска температура. Внимавајте како ракувате со жешките касети за батерији.
15. Не допирајте го терминалот на уредот непосредно по употребата бидејќи може да се загрее доволно за да предизвика изгореници.
16. Не дозволувајте деланки, прав или земја да се заглават во терминалите, отворите и жлебовите на касетата за батерија. Тоа може да резултира со слаба изведба или пад на напојувањето на уредот или касетата за батерија.
17. Освен ако уредот не поддржува употреба на електрични далноводи со висок напон во близина, не користете ја касетата за батерија во близина на електричните далноводи со висок напон. Тоа може да резултира со дефект или пад на напојувањето на уредот или касетата за батерија.
18. Држете ја батеријата подалеку од деца.

ЧУВАЈТЕ ГО УПАТСТВОТО.

⚠ВАЖНО: Користете само оригинални батерији на Makita. Користењето неоригинални батерији на Makita или батерији што се изменети може да резултира со распакување на батеријата, предизвикувајќи пожар, телесна повреда и оштетување. Тоа исто така ќе ја поништи гаранцијата за уредот и полначот на Makita.

Совети за одржување максимален работен век на батеријата

1. Заменете ја касетата за батеријата пред целосно да се испразни. Секогаш запрете ја работата на уредот и наполнете ја касетата за батеријата кога ќе забележите дека помала моќност на уредот.
2. Никогаш немојте да полните целосно полна касета за батерија. Прекумерното полнење го скратува работниот век на батеријата.
3. Полнете ја касетата за батеријата на собна температура од 10°C - 40°C. Дозволете загреаната касета за батерија да се олади пред да ја ставите на полнење.
4. Кога не ја користите касетата за батерија, извадете ја од уредот или полначот.
5. Полнете ја касетата за батеријата доколку не ја користите подолго време (повеќе од шест месеци).

СЕРВИСИРАЊЕ

1. Сервисирањето на уредот мора да го извршува само персонал што е квалификуван за поправки. Сервисирањето и одржувањето што го извршува неквалификуван персонал може да резултира со опасност од повреда.
2. При сервисирањето на уредов, користете само идентични резервни делови за замена. Користењето неовластени делови или непочитувањето на упатствата за одржување може да создаде опасност од струен удар или повреда.
3. Не спалувајте го уредот, дури ни кога е многу оштетен. Батериите може да експлодираат ако се стават во оган. Фрлете го уредот во согласност со локалните регулативи.

ОПИС НА ДЕЛОВИТЕ

► Сл.1

1	Копче за менување на просторот за осветлување	2	Индикатор за осветленост	3	Копче за менување на осветленоста
4	Копче на прекинувачот за напојување	5	Индикатор за батерија	6	Рачка за носење
7	Отвор за катанец	8	Капак за батеријата (батерија XGT)	9	Блокирање на капакот
10	Капак за батеријата (батерија LXT)	11	Копче за рестартирање на прекинувачот	12	Довод на двонасочна струја
13	Штекер за двонасочна струја	14	Кука за кабелот за напојување	15	Рефлектор
16	Капак за електричниот приклучок	17	Кабел за напојување	-	-

НАПОМЕНА: Обликот на влезот за двонасочна струја, штекерот за двонасочна струја и приклучокот на кабелот за напојување се разликуваат од една земја до друга.

ОПИС НА ФУНКЦИИТЕ

▲ ВНИМАНИЕ: Пред секое нагодување или проверка на уредот, секогаш проверувајте дали е исклучен и касетата за батеријата е извадена.

Монтирање или отстранување на касетата за батеријата

▲ ВНИМАНИЕ: Секогаш исклучувајте го уредот пред да го монтирате или да ја отстраните касетата за батеријата.

▲ ВНИМАНИЕ: Држете ги уредот и касетата за батеријата цврсто кога ја монтирате или вадите касетата за батеријата. Ако не ги држите цврсто уредот и касетата за батеријата, тие може да се лизнат од вашите раце и да дојде до нивно оштетување, како и до телесна повреда.

▲ ВНИМАНИЕ: Внимавајте да не си ги фатите прстите помеѓу уредот и касетата за батерија кога ја полните касетата за батерија како и помеѓу уредот и капакот на батеријата кога го затворате капакот на батеријата.

За да ја монтирате касетата за батеријата, ослободете ја бравата на капакот и отворете го капакот на батеријата.

► **Сл.2:** 1. Блокирање на капакот 2. Капак на батеријата

За монтирање на касетата за батерија, порамнете го јазичето на касетата за батерија со жлебот во кукиштето и лизнете го во место. Вметнете ја докрај додека не се блокира во место при што ќе се слушне звук.

Потоа затворете го капакот на батеријата.

► **Сл.3:** 1. Копче 2. Касета за батерија

За да ја извадите касетата за батеријата, повлечете ја од уредот додека го лизгате копчето на предната страна на касетата.

▲ ВНИМАНИЕ: Секогаш монтирајте ја касетата за батеријата целосно. Во спротивно, може ненадејно да испадне од уредот, предизвикувајќи ви повреда вам или на некој друг околу вас.

▲ ВНИМАНИЕ: Немојте да ја монтирате касетата за батеријата на сила. Ако касетата не може да се лизне лесно, тоа значи дека не е поставена правилно.

НАПОМЕНА: Може да се монтираат најмногу 4 касети за батерија, иако уредот користи една касета за батерија за работа.

Укажување на преостанатиот капацитет на батеријата

Само за батерии со индикатор

► **Сл.4:** 1. Индикаторски ламбички 2. Копче за проверка

Притиснете го копчето за проверка на касетата за батеријата за укажување на преостанатиот капацитет на батеријата. Индикаторските ламбички светнуваат неколку секунди.

Индикаторски ламбички			Преостанат капацитет
Запалено	Исклучено	Трепка	
			75% до 100%
			50% до 75%
			25% до 50%
			0% до 25%
			Наполнете ја батеријата.
			Батеријата можеби е неисправна.

НАПОМЕНА: Во зависност од условите на користење и амбиенталната температура, индикацијата може да се разликува во мала мера од реалниот капацитет.

НАПОМЕНА: Првата (најлево) ламбичка на индикаторот ќе трепка кога работи системот за заштита на батеријата.

Индикатор за батерија

Овие индикатори ја покажуваат батеријата што се користи или преостанатиот капацитет на батеријата. Секој од индикаторите соодветствува на секоја од батериите како што е покажано на сликата.

► **Сл.5:** 1. Индикатор за батерија

Индикатор за батеријата што се користи

При вклучување на уредот, светнуваат индикаторите на поставените батерии.

Неколку секунди подоцна светнува индикаторот за батеријата што се користи во моментот.

Боја на индикаторот	Капацитет на батерија
Зелено	Има преостанат капацитет на батеријата.
Црвено	Нема капацитет на батеријата. (Батеријата е испразнета)

Индикатор за преостанатиот капацитет на батеријата

Кога батеријата што се користи ќе се испразни, уредот се префрла на друга батерија. При префрлање на батеријата, светнуваат сите индикатори на поставените батерии.

Боја на индикаторот	Капацитет на батерија
Зелено	Има преостанат капацитет на батеријата.
Црвено	Нема капацитет на батеријата. (Батеријата е испразнета)

Кога ќе се испразнат сите батерии, индикаторот за последната ќе трепка црвено.

Систем за заштита на уредот/батеријата

Овој уред е опремен со систем за заштита. Овој систем автоматски го прекинува напојувањето за да го продолжи работниот век на уредот и на батеријата. Уредот автоматски ќе се исклучи за време на работењето ако тој или батеријата се најдат под еден од следниве услови.

Заштита од преоптоварување

Кога со уредот се работи на начин што предизвикува повлекување прекумерно висока струја, тој автоматски запира без никаква индикација. Во оваа ситуација, извадете ја и монтирајте ја касетата за батерија кога ја користите со еднонасочна струја или притиснете го копчето за рестартирање на прекинувачот кога користите двонасочна струја. Потоа, повторно вклучете го уредот за да се рестартира.

► **Сл.6:** 1. Копче за рестартирање на прекинувачот

Заштита од прекумерно празнење

Кога капацитетот на батеријата ќе се намали, LED-ламбичките се гасат освен делот од LED-ламбичките како што е прикажано. Потоа, приближно пет до десет минути подоцна, системот автоматски го прекинува напојувањето. Во таа ситуација, извадете ја касетата за батеријата од уредот и наполнете ја.

► **Сл.7**

Самоисправувачки дизајн

Уредот може да се справи од навалената положба ако аголот е 80 степени или помал од нормалната положба. Аголот на стоење на уредот се разликува во зависност од условите на земјата и напојувањето што треба да се користи.

► **Сл.8**

Отвор за катанец

За заштита од кражба на касетите со батерии, се обезбедува отвор за катанец.

► **Сл.9:** 1. Отвор за катанец

РАБОТЕЊЕ

▲ВНИМАНИЕ: Уредот е наменет за комерцијална употреба. Не користете го уредот за употреба во домаќинството.

Вклучување/исклучување на уредот

Притиснете го копчето на прекинувачот за напојување за да го вклучите уредот. Притиснете го копчето на прекинувачот за напојување повторно за да го исклучите уредот.

► **Сл.10:** 1. Копче на прекинувачот за напојување

НАПОМЕНА: Уредот се вклучува на истиот режим како последната поставка.

Менување на осветленоста

Притиснете го копчето за менување на осветленоста додека уредот работи. Осветленоста се намалува секојпат кога ќе го притиснете копчето за менување на осветленоста. Осветленоста ќе се врати на највисока кога се работи на најниска осветленост.

► **Сл.11:** 1. Копче за менување на осветленоста

Менување на просторот за осветлување

Притиснете го копчето за менување на просторот за осветлување додека уредот работи.

► **Сл.12:** 1. Копче за менување на просторот за осветлување

Просторот за осветлување се менува секојпат кога ќе го притиснете копче за менување на просторот за осветлување како што е прикажано.

► **Сл.13**

Користење со напојување со двонасочна струја

▲ПРЕДУПРЕДУВАЊЕ: Никогаш не користете го уредот кога кабелот или приклучокот се оштетени.

▲ПРЕДУПРЕДУВАЊЕ: Не ракувајте со приклучокот со влажна или мрсна рака.

▲ПРЕДУПРЕДУВАЊЕ: Не оставајте го кабелот за напојување исклучен од уредот додека се напојува од струја. Малите деца може да стават активен приклучок во устата и да предизвикаат повреда.

▲ПРЕДУПРЕДУВАЊЕ: Не ставајте го активниот приклучок или кабелот во устата. Тоа може да предизвика струен удар.

▲ПРЕДУПРЕДУВАЊЕ: Осигурете се дека вредноста на напонот на главното напојување одговара на онаа кај уредот.

▲ПРЕДУПРЕДУВАЊЕ: Штекерот што е приклучен мора да се заземјен.

Кога го користите уредот со двонасочна струја, користете го кабелот за напојување што е доставен со уредот.

Вметнете го приклучокот во доводот на двонасочна струја и потоа вметнете го другиот крај во штекерот.

► **Сл.14:** 1. Кабел за напојување 2. Капак за електричниот приклучок (довод на двонасочна струја) 3. Приклучок (за уредот) 4. Приклучок (за штекер)

⚠ВНИМАНИЕ: Осигурете се дека прво сте го вметнале приклучокот во уредот, потоа вметнете го другиот крај во штекерот.

⚠ВНИМАНИЕ: Секогаш затворајте го капак за електричниот приклучок цврсто кога кабелот за напојување не е приклучен.

НАПОМЕНА: Дури и кога работи на напојување со еднонасочна струја, уредот автоматски се менува во режим на напојување со двонасочна струја кога е приклучен кабелот за напојување.

НАПОМЕНА: Напојувањето со двонасочна струја не ја полни батеријата што е вметната во уредот.

НАПОМЕНА: Обликот на влезот за двонасочна струја, штекерот за двонасочна струја и приклучокот на кабелот за напојување се разликуваат од една земја до друга.

Меѓусебно поврзано користење

⚠ВНИМАНИЕ: Не поврзувајте ниеден друг уред освен ML010G во штекер за двонасочна струја.

⚠ВНИМАНИЕ: Секогаш користете го кабелот за напојување што е доставен со уредот.

⚠ВНИМАНИЕ: Не поврзувајте меѓусебно уреди над максималниот број уреди за меѓусебно поврзување наведен во упатството.

Кога го користите уредот меѓусебно поврзан со други уреди, поврзете ги со кабел за напојување. Вметнете го приклучокот во доводот на двонасочна струја на уредот за да се напојува, а потоа вметнете го другиот крај во штекерот за двонасочна струја од уредот за напојување.

► **Сл.15:** 1. Штекер за двонасочна струја

НАПОМЕНА: Кога ги користите уредите што се меѓусебно поврзани, операциите како вклучување/исклучување, менување на осветленоста и менување на просторот за осветлување не се поврзани. Треба да се работи со секој уред.

Организирање на кабелот за напојување

Цврсто намотајте го кабелот за напојување на куката за кабелот за напојување.

► **Сл.16:** 1. Кабел за напојување 2. Кука за кабелот за напојување

ОДРЖУВАЊЕ

⚠ВНИМАНИЕ: Пред секоја проверка или одржување, секогаш проверувајте дали уредот е исклучен и касетата за батеријата е извадена.

ЗАБЕЛЕШКА: За чистење, не користете нафта, бензин, разредувач, алкохол или слично. Тие средства ја вадат бојата и може да предизвикаат деформации или пукнатини.

За да се одржи БЕЗБЕДНОСТА и СИГУРНОСТА на производот, поправките, одржувањата или дотерувањата треба да се вршат во овластени сервисни или фабрички центри на Makita, секогаш со резервни делови од Makita.

ОПЦИОНАЛЕН ПРИБОР

⚠ВНИМАНИЕ: Овој прибор или додатоци се препорачуваат за користење со алатот од Makita дефиниран во упатството. Со користење друг прибор или додатоци може да се изложите на ризик од телесни повреди. Користете ги приборот и додатоците само за нивната назначена намена.

Ако ви треба помош за повеќе детали за приборот, прашајте во локалниот сервисен центар на Makita.

- Оригинална батерија и полнач на Makita

НАПОМЕНА: Некои ставки на листата може да се вклучени со алатот како стандарден прибор. Тие може да се разликуваат од држава до држава.

ТЕХНИЧКИ ПОДАЦИ

Модел:		ML010G
Номинални напон	AC	100 V – 240 V, 50/60 Hz
	DC	14,4 V / 18 V / 36 V – 40 V макс.
Светлосни флуks (Светле све LED лампиче)		5.500 lm / 3.000 lm / 1.500 lm
Време рада (Са BL4080F x2 и BL1860B x2, светле све LED лампиче)		приближно 15,0 сати (5.500lm) приближно 52,0 сати (1.500lm)
Максималан број међусобно повезаних уређаја		8
Радна температура		0 °C ~ 40 °C
Температура складиштења		-20 °C ~ 60 °C
Димензије (Д x Ш x В)		490 мм x 490 мм x 814 мм
Нето тежина (Без улошка батерије и електричног кабла)		14,1 кг
Степен заштите		DC: IP54 (само када се напаја батеријама) AC: IP20

- На основу нашег непрестаног истраживања и развоја задржавамо право измена наведених техничких података без претходне најаве.
- Спецификације могу да се разликују у различитим земљама.
- Време рада је приближно и може да се разликује у зависности од типа батерије, статуса напуњености и услова коришћења.

Применљив уложак батерије и пуњач

Уложак батерије	DC 14,4 V модел	BL1415N / BL1430B / BL1460B
	DC 18 V модел	BL1815N / BL1820B / BL1830B / BL1840B / BL1850B / BL1860B
	DC 36 V – 40 V макс. модел	BL4020 / BL4025 / BL4040 / BL4050F / BL4080F
Пуњач	DC 14,4 V модел	DC18RC / DC18RD / DC18RE / DC18SD / DC18SE / DC18SF / DC18SH / DC18WC
	DC 18 V модел	
	DC 36 V – 40 V макс. модел	DC40RA / DC40RB / DC40RC

- Неки горенаведени улошки батерија и пуњачи можда неће бити доступни у зависности од места становања.

⚠ УПОЗОРЕЊЕ: Користите само горенаведене улошке батерије и пуњаче. Коришћење других уложака батерије и пуњача може узроковати повреде и/или пожар.

Симболи







У наставку су приказани симболи који се односе на опрему. Пре употребе се обавезно упознајте са њиховим значењем.



Прочитајте упутство за употребу.



Само за земље ЕУ
Због присуства штетних компонената у опреми, отпад од електричне и електронске опреме, акумулатора и батерија, може да има негативан утицај на животну средину и здравље људи. Не одлажите електричне и електронске уређаје или батерије са кућним отпадом! У складу са европском директивом о отпаду од електричне и електронске опреме и о акумулаторима и батеријама и отпаду од акумулатора и батерија, као и њеном прилагођавању националном закону, отпад од електричне и електронске опреме, батерија и акумулатора мора да се прикупи одвојено и достави одвојеном сабиралишту за комунални отпад који ради у складу са прописима о заштити животне средине. То означава симбол прецртане канте за смеће на опреми.

	Будите нарочито пажљиви и опрезни.
	Оптичка радијација (UV и IR). Минимално излажите очи или кожу.
	Немојте нетремице да гледате у укључену лампу.
	Користите одговарајући визир или заштиту за очи.
	Немојте да користите уређај на киши, снегу или влази када је укључен на АС напајање.
	Дугме за поновно укључивање прекидача.

Напомена

Овај производ садржи изворе светлости енергетске класе ефикасности <C> и <D>.

Мрежно напајање

Алат сме да се прикључи само на монофазни извор мрежног напона који одговара подацима са натписне плочице. Алат мора имати уземљење како би се руковалац заштитио од струјног удара. Користите само трожичне продужне каблове који имају тропински утикач са уземљењем и утичницу са три пола која одговара утикачу алата.

БЕЗБЕДНОСНА УПОЗОРЕЊА

ВАЖНА БЕЗБЕДНОСНА УПУТСТВА

▲ УПОЗОРЕЊЕ: Прочитајте сва безбедносна упозорења и сва упутства. Непоштовање упозорења и упутстава може изазвати струјни удар, пожар и/или тешке телесне повреде.

ПРОЧИТАЈТЕ И ПРАТИТЕ СВА БЕЗБЕДНОСНА УПУТСТВА.

- Када се уређај не користи, увек га искључите и извучите из струје / извадите уложак батерије из њега.
- Немојте да покривате лампу или да заглављујете вентилациони отвор уређаја крпом или картоном, итд. У супротном, може доћи до пожара.
- Немојте да користите уређај на киши, снегу или влази када је укључен на АС напајање.
- Немојте да излажете уређај јакој киши или снегу. Немојте никада да га перете водом. У супротном, вода може да доспе у уређај и изазове квар.
- Немојте да користите уређај у окружењима где може да дође до експлозије, на пример, у присуству запаљивих течности, гасова или прашине.

- Утикачи уређаја морају да буду укључени у одговарајуће утичнице. Немојте никада да преправљате утикаче на било какав начин. Ризик од струјног удара је мањи ако се користе непреправљени утикачи и одговарајуће утичнице.
- Приликом руковања уређајем избегавајте контакт са уземљеним површинама, као што су цеви, радијатори, микроталасне пећнице или фрижидери. Ако је ваше тело уземљено, повећава се ризик од струјног удара.
- Немојте да злоупотребљавате кабл. Немојте никада помоћу кабла да носите, вучете и искључујете уређај. Кабл мора да буде удаљен од извора топлоте, уља, оштрих ивица или покретних делова. Оштећења или запетљани каблови повећавају ризик од струјног удара.
- У случају оштећења спољашњег флексибилног кабла ове светиљке, као замена ће се користити специјални кабл или кабл доступан искључиво код произвођача или сервисног посредника.
- Немојте нетремице да гледате директно у извор светлости.
- Немојте да рукујете утикачем мокрим или масним рукама.
- Увек поставите уређај на равно и стабилно место. У супротном може да падне.
- Увек поставите уређај усправно.
- Извор светлости ове светиљке није заменљив; када извор светлости дође до краја радног века, цела светиљка се мора заменити.
- Електрични кабл који је укључен у утичницу не сме остати извучен из уређаја. То може да проузрокује струјни удар.
- Немојте да користите ручку за ношење у било које друге сврхе осим за ношење уређаја, рецимо, када желите да га подигнете.
- Немојте да излажете уређај варницама или корозивној атмосфери, итд.
- Немојте грубо руковати уређајем. Када се уређај врати из нагнутог положаја у усправан, може да удари особу и да изазове повреде.

Безбедносна упозорења за уређај који ради на батерије

Коришћење и одржавање уређаја који ради на батерије

- Спречите случајно покретање. Уверите се да је прекидач у искљученом положају пре него што повежете батерију, подигнете апарат или почнете да га носите. Ношење апарата са прстом на прекидачу или напајање апарата док је прекидач укључен повећава ризик од незгода.
- Уклоните батерију из уређаја пре било каквих прилагођавања, замене опреме или складиштења. Овакве превентивне безбедносне мере смањују ризик од случајног укључивања уређаја.

3. Пуните батерију искључиво помоћу пуњача који је навео произвођач. Ако се пуњач који је намењен за одређену врсту батерије користи са другом батеријом, може да дође до опасности од пожара.
 4. Уређаје користите искључиво са одговарајућим батеријама. Коришћење других врста батерија може да изазове ризик од повреде и пожара.
 5. Када се батерија не користи, држите је даље од других металних предмета, попут спајалица, новчића, кључева, ексера, завртања и других малих металних предмета који могу да преспоје два прикључка. Кратак спој између прикључака батерије може да доведе до опекотина или пожара.
 6. У случају злоупотребе батерије из ње може исцурити течност. У том случају, пазите да не дођете у додир с њом. Ако случајно дођете у додир с батеријом, исперите место додира водом. Ако течност доспе у очи, потражите и помоћ лекара. Течност која исцури из батерије може да изазове иритацију или опекотине.
 7. Немојте да користите батерију или уређај који су оштећени или преправљени. Оштећене или преправљене батерије могу довести до непредвидивих ситуација као што су пожар, експлозија или ризик од задобијања повреда.
 8. Немојте да излагате батерију или уређај ватри или високој температури. Излагање ватри или температури изнад 130 °C може довести до експлозије.
 9. Придржавајте се свих упутстава за пуњење и немојте да пуните батерију или уређај изнад опсега температуре који је наведен у упутствима. Неисправно пуњење или пуњење на температурама изнад наведеног опсега може оштетити батерију и повећати ризик од пожара.
 10. Сервисирање треба да обави квалификована особа која ће користити само идентичне резервне делове. То ће омогућити безбедно коришћење производа.
 11. Немојте да модификујете или покушавате да поправите уређај или батерију осим на начин назначен у упутству за употребу и одржавање.
- Важна безбедносна упутства која се односе на уложак батерије**
1. Пре употребе уложка батерије, прочитајте сва упутства и безбедносне ознаке на (1) пуњачу батерије, (2) батерији и (3) производу који користи батерију.
 2. Не растављајте и не преправљајте уложак батерије. Тиме можете да изазовете пожар, прекомерно загревање или експлозију.
 3. Ако се време рада знатно скратило, одмах престаните са коришћењем. То може да доведе до ризика од прегревања, могућих опекотина, па чак и експлозије.
 4. Ако електролит доспе у очи, исперите их чистом водом и одмах затражите помоћ лекара. То може да доведе до губитка вида.
 5. Немојте да изазивате кратак спој уложка батерије:
 - (1) Немојте додиривати прикључке било којим проводним материјалом.
 - (2) Избегавајте складиштење уложка батерије у кутији са другим металним предметима као што ексери, новчићи итд.
 - (3) Немојте да излагате уложак батерије води или киши.
 Кратак спој батерије може да доведе до великог протока струје, прегревања, могућих опекотина, па чак и прегоревања.
 6. Немојте да складиштите и користите уређај и уложак батерије на местима где температура може да достигне или премаше 50 °C (122 °F).
 7. Немојте да палите уложак батерије чак ни када је озбиљно оштећен или потпуно похабан. Уложак батерије може да експлодира у ватри.
 8. Немојте да закивате, сечете, ломите, бацате или испуштате уложак батерије, или да њиме ударате по чврстој површини. На тај начин можете да изазовете пожар, прекомерно загревање или експлозију.
 9. Немојте да користите оштећену батерију.
 10. Садржане литијум-јонске батерије подлежу Закону о превозу опасних материја. Приликом комерцијалног превоза, нпр. од стране трећих лица и превозника, мора се обратити посебна пажња на специјалне захтеве паковања и обележавања. Приликом припреме материјала за превоз, потребно је саветовати се са стручњаком за опасне материје. Такође обратити пажњу на евентуалне даље националне прописе. Омотајте траком или прекријте отворене контакте и запакујте батерију тако да се не може померати унутар паковања.
 11. Када одлагате уложак батерије на отпад, извадите га из уређаја и одложите на безбедно место. Придржавајте се локалних прописа у вези са одлагањем батерије.
 12. Батерије користите само са производима које је навела компанија Makita. Постављање батерије на производе који нису усаглашени може да доведе до пожара, прекомерне топлоте, експлозије или цурења електролита.
 13. Ако се уређај не користи током дужег периода, батерија мора да се извади из уређаја.
 14. Током и након коришћења, уложак батерије може да акумулира толико топлоте да то може довести до опекотина, уобичајених и нискотемпературних. Пажљиво рукујте врућим улошцима батерије.
 15. Не додирујте контакте уређаја одмах након коришћења јер су можда толико врући да могу да изазову опекотине.

СЕРВИСИРАЊЕ

16. Водите рачуна да се струготина, прашина или земља не заглаве у контактима, рупицама и жлебовима улошка батерије. У супротном може доћи до лошег учинка или прегоривања уређаја или улошка батерије.
17. Осим ако уређај то не подржава, немојте да користите уложак батерије близу високонапонских разводних линија електричне струје. У супротном може доћи до квара или прегоривања уређаја или улошка батерије.
18. Држите батерију ван домаћаја деце.

САЧУВАЈТЕ ОВО УПУТСТВО.

▲ ПАЗЊА: Користите само оригиналне Makita батерије. Коришћење Makita батерија које нису оригиналне или батерија које су измењене може да доведе до пуцања батерије, које може да изазове пожар, телесне повреде или штету. То ће такође поништити гаранцију компаније Makita за Makita уређај и пуњач.

1. Само квалификовано сервисно особље сме да сервисира уређај. Ако сервис или одржавање врше неквалификоване особе, могућ је ризик од повреде.
2. За сервисирање уређаја користите истоветне резервне делове. Ако користите неodobрене делове или ако се не придржавате упутстава за одржавање, могућ је ризик од струјног удара или повреде.
3. Немојте да спалите уређај, чак и ако је тешко оштећен. Батерије могу да експлодирају у пламену. Одложите уређај на отпад у складу са локалним прописима.

Савети за максимално трајање батерије

1. Напуните уложак батерије пре него што се потпуно испразни. Увек прекините рад уређаја и напуните уложак батерије када приметите да је снага уређаја слабија.
2. Никада немојте да поново пуните потпуно напуњени уложак батерије. Препуњавање скраћује радни век батерије.
3. Пуните уложак батерије на собној температури између 10°C и 40°C (између 50°F и 104°F). Сачекајте да се врући уложак батерије охлади пре пуњења.
4. Када не користите уложак батерије, извадите га из уређаја или пуњача.
5. Напуните уложак батерије ако га нећете користити дуже време (више од шест месеци).

ОПИС ДЕЛОВА

► Слика 1

1	Дугме за промену области осветљења	2	Индикатор светлине	3	Дугме за промену светлине
4	Дугме за укључивање/искључивање	5	Индикатор батерије	6	Ручка за ношење
7	Отвор за катанац	8	Поклопац батерије (XGT батерија)	9	Брава поклопца
10	Поклопац батерије (LXT батерија)	11	Дугме за поновно укључивање прекидача	12	АС утикач
13	АС утичница	14	Кукица за електрични кабл	15	Рефлектор
16	Поклопац прикључнице	17	Електрични кабл	–	–

НАПОМЕНА: Облик АС утикача, АС утичнице и утикача електричног кабла се разликује у зависности од земље.

ОПИС НАЧИНА ФУНКЦИОНИСАЊА

▲ ПАЗЊА: Пре подешавања или провере функција уређаја увек проверите да ли сте искључили уређај и уклонили батерију.

Постављање и уклањање улошка батерије

▲ ПАЗЊА: Увек искључите уређај пре него што поставите или уклоните уложак батерије.

▲ ПАЗЊА: Држите чврсто уређај и уложак батерије када постављате или уклањате уложак батерије. Ако уређај и уложак батерије не будете држали чврсто, могу вам исклизнути из руку, оштетити се при паду и повредити вас.

▲ ПАЗЊА: Пазите да не заглавите прсте између уређаја и улошка батерије када убацујете уложак батерије, као и између уређаја и поклопаца батерије када затварате поклопац батерије.

Да бисте поставили уложак батерије, најпре откључајте браву поклопаца, а затим отворите поклопац батерије.

► **Слика2:** 1. Брава поклопаца 2. Поклопац батерије

Да бисте поставили уложак батерије, поравнајте језичак на њему са жлебом на кућишту и гурните га на место. Гурните га до краја тако да легне на своје место и чује се тихо шкљоцање.

Затим затворите поклопац батерије.

► **Слика3:** 1. Дугме 2. Уложак батерије

Да бисте уклонили уложак батерије, извучите га из уређаја док клизањем померате дугме на предњој страни улошка.

▲ ПАЗЊА: Увек гурните уложак батерије до краја. У супротном, може да испадне из уређаја и повреди вас или неку особу у вашој близини.

▲ ПАЗЊА: Немојте на силу да постављате уложак батерије. Ако уложак не можете лако да гурнете, то значи да га не постављате исправно.

НАПОМЕНА: Можете да поставите до 4 улошка батерије, иако уређај користи један уложак батерије за рад.

Приказ преосталог капацитета батерије

Само за улошке батерије са индикатором

► **Слика4:** 1. Индикаторске лампице 2. Дугме за проверу

Притисните дугме за проверу на улошку батерије да бисте приказали преостали капацитет батерије. Индикаторске лампице ће се укључити на неколико секунди.

Индикаторске лампице			Преостали капацитет
Светли	Искључено	Трепће	
■ ■ ■ ■	□ □ □ □	▬ ▬ ▬ ▬	Од 75% до 100%
■ ■ ■ □	□ □ □ □	▬ ▬ ▬ ▬	Од 50% до 75%
■ ■ □ □	□ □ □ □	▬ ▬ ▬ ▬	Од 25% до 50%
■ □ □ □	□ □ □ □	▬ ▬ ▬ ▬	Од 0% до 25%
▬ □ □ □	□ □ □ □	▬ ▬ ▬ ▬	Напуните батерију.
■ ■ □ □	□ □ □ □	▬ ▬ ▬ ▬	Могуће је да је батерија постала неисправна.
□ □ □ □	□ □ □ □	▬ ▬ ▬ ▬	

НАПОМЕНА: У зависности од услова коришћења и температуре околине, приказани капацитет може донекле да се разликује од стварног.

НАПОМЕНА: Прва (крајња лева) индикаторска лампица трепери када систем за заштиту батерије ради.

Индикатор батерије

Ови индикатори показују батерију у употреби или преостали капацитет батерије.

Индикатори одговарају свакој батерији као што је приказано на слици.

► **Слика5:** 1. Индикатор батерије

Индикатор батерије у употреби

Када укључите уређај, светле индикатори постављених батерија.

Неколико секунди касније, светли индикатор батерије која се тренутно користи.

Боја индикатора	Капацитет батерије
Зелено	Капацитет батерије је још увек доступан.
Црвено	Нема капацитета батерије. (Батерија је празна)

Приказ преосталог капацитета батерије

Када се коришћена батерија испразни, уређај аутоматски прелази на другу батерију.

Приликом промене батерије светле сви индикатори постављених батерија.

Боја индикатора	Капацитет батерије
Зелено	Капацитет батерије је још увек доступан.
Црвено	Нема капацитета батерије. (Батерија је празна)

Када су све батерије празне, индикатор последње коришћене батерије трепери црвеном бојом.

Систем за заштиту уређаја/батерије

Овај уређај је опремљен системом за заштиту. Овај систем аутоматски прекида напајање како би продужио век трајања уређаја и батерије. Уређај ће се аутоматски зауставити током рада ако он или батерија доспеју у неко од следећих стања.

Заштита од преоптерећења

Ако се током руковања уређајем троши прекомерна количина струје, уређај ће аутоматски престати да ради без било каквог упозорења. Тада уклоните и поставите уложак батерије ако користите DC напајање, или притисните дугме за поновно укључивање прекидача ако користите AC напајање. Затим укључите уређај да бисте га поново покренули.

► **Сликаб:** 1. Дугме за поновно укључивање прекидача

Заштита од превеликог пражњења

Када је капацитет батерије при крају, LED сијалице се гасе осим једног дела LED сијалица као што је приказано на слици. Од око пет до десет минута касније, систем аутоматски прекида напајање. Тада уклоните уложак батерије из уређаја и напуните га.

► **Слика7**

Дизајн за самостално исправљање

Уређај може да се подигне из нагнутог положаја када је угао 80 степени или мањи од вертикалног положаја. Стојећи угао уређаја се разликује у зависности од услова пода и коришћеног напајања.

► **Слика8**

Отвор за катанац

Да би се спречила крађа улошка батерије, обезбеђен је отвор за катанац.

► **Слика9:** 1. Отвор за катанац

РАД

▲ПАЖЊА: Овај уређај је предвиђен за комерцијалну употребу. Немојте да га користите код куће.

Укључивање/искључивање уређаја

Притисните дугме за укључивање/искључивање да бисте укључили уређај. Поново притисните дугме за укључивање/искључивање да бисте искључили уређај.

► **Слика10:** 1. Дугме за укључивање/искључивање

НАПОМЕНА: Уређај се укључује у истом оном режиму који је последњи пут подешен.

Промена светлине

Притисните дугме за промену светлине док уређај ради. Светлина се смањује сваки пут када притиснете дугме за промену светлине. Светлина се враћа на најјаче када уређај ради при најмањој светлини.

► **Слика11:** 1. Дугме за промену светлине

Промена области осветљења

Притисните дугме за промену области осветљења док уређај ради.

► **Слика12:** 1. Дугме за промену области осветљења

Област осветљења се мења сваки пут када притиснете дугме за промену области осветљења као што је приказано на слици.

► **Слика13**

Коришћење са AC напајањем

▲УПОЗОРЕЊЕ: Никада немојте да користите уређај ако су кабл или утикач оштећени.

▲УПОЗОРЕЊЕ: Немојте да рукујете утикачем мокрым или масним рукама.

▲УПОЗОРЕЊЕ: Електрични кабл који је укључен у мрежно напајање не сме остати извучен из уређаја. Мала деца могу да ставе утикач под напоном у уста и да се повреду.

▲УПОЗОРЕЊЕ: Немојте да стављате утикач под напоном или кабл у уста. То може да проузрокује струјни удар.

▲УПОЗОРЕЊЕ: Уверите се да се номинални напон уређаја подудара са номиналним напоном мрежног напајања.

▲УПОЗОРЕЊЕ: Утичница у коју је убачен утикач мора да буде уземљена.

Када користите уређај са AC напајањем, користите електрични кабл који сте добили уз уређај.

Убаците прикључак у AC утикач уређаја, а затим убаците други крај кабла у утичницу.

► **Слика14:** 1. Електрични кабл 2. Поклопац прикључнице (AC утикач)
3. Прикључак (за уређај) 4. Прикључак (за утичницу)

▲ПАЖЊА: Водите рачуна да најпре убаците прикључак у уређај, а затим убаците други крај кабла у утичницу.

▲ПАЖЊА: Када електрични кабл није прикључен, увек пазите да чврсто затворите поклопац прикључнице.

НАПОМЕНА: Чак и када уређај ради са DC напајањем, аутоматски се пребацује на AC напајање када прикључите електрични кабл.

НАПОМЕНА: AC напајање не пуни батерију у уређају.

НАПОМЕНА: Облик AC утикача, AC утичнице и утикача електричног кабла се разликује у зависности од земље.

Међусобно повезано коришћење

⚠ ПАЖЊА: Немојте да укључујете у АС утичницу ниједан други уређај осим ML010G.

⚠ ПАЖЊА: Увек користите електрични кабл који сте добили уз уређај.

⚠ ПАЖЊА: Немојте да повежете међусобно више уређаја од максимално дозвољеног броја међусобно повезаних уређаја који је наведен у упутству.

Када користите уређај који је међусобно повезан са другим уређајем, повежите их помоћу електричног кабла.

Убаците прикључак у АС утикач уређаја који желите да укључите, а затим убаците други крај кабла у АС утичницу уређаја који ћете укључити.

► **Слика15:** 1. АС утичница

НАПОМЕНА: Када користите уређаје који су међусобно повезани, имајте на уму да радње попут укључивања/искључивања, промене светлине и области осветљења нису повезане. Сваки уређај захтева посебно руковање.

Намештање електричног кабла

Намотајте електрични кабл на кукицу да би се чврсто држао.

► **Слика16:** 1. Електрични кабл 2. Кукица за електрични кабл

ОДРЖАВАЊЕ

⚠ ПАЖЊА: Пре него што почнете са прегледом или одржавањем уређаја, обавезно искључите уређај, искључите га из мрежног напајања и уклоните уложак батерије.

ОБАВЕШТЕЊЕ: Никад немојте да користите нафту, бензин, разређивач, алкохол и слична средства. Може доћи до губитка боје, деформације или оштећења.

БЕЗБЕДАН и ПОУЗДАН рад алата гарантујемо само ако поправке, свако друго одржавање или подешавање, препустите овлашћеном сервису компаније Makita или фабричком сервису, уз употребу оригиналних резервних делова компаније Makita.

ОПЦИОНИ ПРИБОР

⚠ ПАЖЊА: Ова опрема и прибор су предвиђени за употребу са алатом Makita описаним у овом упутству за употребу. Употреба друге опреме и прибора може да доведе до повреда. Користите делове прибора или опрему искључиво за предвиђену намену.

Да бисте добили више детаља у вези са овим прибором, обратите се локалном сервисном центру компаније Makita.

- Makita оригинална батерија и пуњач

НАПОМЕНА: Поједине ставке на листи могу бити укључене у садржај паковања алата као стандардна опрема. Оне се могу разликовати од земље до земље.

SPECIFICAȚII

Model:		ML010G
Tensiune nominală	C.A.	100 V - 240 V, 50/60 Hz
	C.C.	Max. 14,4 V / 18 V / 36 V - 40 V
Flux luminos (toate becurile cu LED aprinse)		5.500 lm/3.000 lm/1.500 lm
Timp de operare (cu BL4080F x2 și BL1860B x2, toate becurile cu LED aprinse)		aproximativ 15,0 ore (5.500 lm) aproximativ 52,0 ore (1.500 lm)
Număr maxim de aparate interconectabile		8
Temperatură de funcționare		0 °C ~ 40 °C
Temperatură de depozitare		-20 °C ~ 60 °C
Dimensiuni (L x l x H)		490 mm x 490 mm x 814 mm
Greutate netă (fără cartușul acumulatorului și cablul de alimentare)		14,1 kg
Grad de protecție		C.C.: IP54 (doar atunci când este alimentat cu grup de acumulatori) C.A.: IP20

- Datorită programului nostru continuu de cercetare și dezvoltare, specificațiile pot fi modificate fără o notificare prealabilă.
- Specificațiile pot varia în funcție de țară.
- Timpii de operare sunt estimativi și pot diferi în funcție de tipul acumulatorului, de starea de încărcare și de condițiile de utilizare.

Cartușul acumulatorului și încărcătorul aplicabile

Cartușul acumulatorului	Model de 14,4 V c.c.	BL1415N / BL1430B / BL1460B
	Model de 18 V c.c.	BL1815N / BL1820B / BL1830B / BL1840B / BL1850B / BL1860B
	Model de max. 36 V - 40 V cc.	BL4020 / BL4025 / BL4040 / BL4050F / BL4080F
Încărcător	Model de 14,4 V c.c. Model de 18 V c.c.	DC18RC / DC18RD / DC18RE / DC18SD / DC18SE / DC18SF / DC18SH / DC18WC
	Model de max. 36 V - 40 V cc.	DC40RA / DC40RB / DC40RC

- Este posibil ca unele cartușe ale acumulatorilor și încărcătoare menționate mai sus să nu fie disponibile în funcție de regiunea dvs. de reședință.

⚠️ AVERTIZARE: Utilizați numai cartușele de acumulator și încărcătoarele enumerate mai sus. Utilizarea oricărui altor cartușe de acumulator și încărcătoare poate duce la rănire și/sau incendiu.

Simboluri

Mai jos sunt prezentate simbolurile care pot fi utilizate pentru echipament. Asigurați-vă că înțelegeți sensul acestora înainte de utilizare.



Citiți manualul de utilizare.









Doar pentru țările din cadrul UE

Din cauza prezenței componentelor periculoase în echipament, deșeurile de echipamente electrice și electronice, acumulatorii și bateriile pot avea un efect negativ asupra mediului și sănătății umane.

Nu eliminați aparatele electrice și electronice sau bateriile împreună cu gunoii menajeri!

În conformitate cu Directiva europeană privind deșeurile de echipamente electrice și electronice, acumulatorii, bateriile și deșeurile de acumulatori și baterii, precum și cu adaptarea sa în legislația națională, deșeurile de echipamente electrice, de baterii și de acumulatori trebuie depozitate separat și eliminate la un centru de colectare separat pentru deșeurile municipale, care respectă reglementările privind protecția mediului. Acest lucru este indicat prin simbolul care reprezintă o pubeză cu roți barată cu o cruce, aplicat pe echipament.

	Acordați atenție și grijă deosebită.
	Radiație optică (UV și IR). Expuneți cât mai puțin ochii sau pielea.
	Nu priviți direct către lampa aprinsă.
	Utilizați o ecranare sau un echipament de protecție a ochilor corespunzător.
 AC	Nu utilizați aparatul în condiții de ploaie, de zăpadă, de umiditate sau de umezeală cu sursa de alimentare cu c.a.
	Buton de repornire a întrerupătorului de circuit.

Observație

Acest produs conține surse de lumină din clasele de eficiență energetică <C> și <D>.

Sursă de alimentare

Mașina se va alimenta de la o sursă de curent alternativ monofazat, cu tensiunea egală cu cea indicată pe plăcuța de identificare a mașinii. Această mașină trebuie să fie împământată atunci când este utilizată, pentru a proteja utilizatorul împotriva electrocutării. Folosiți doar cabluri de extensie cu trei conductoare cu prize tripolare care corespund cu mufa mașinii.

AVERTIZĂRI DE SIGURANȚĂ

INSTRUCȚIUNI IMPORTANTE PRIVIND SIGURANȚA

⚠️ AVERTIZARE: Citiți toate avertismentele de siguranță și toate instrucțiunile. Nerespectarea acestor avertismente și instrucțiuni poate avea ca rezultat electrocutarea, incendiul și/sau rănirea gravă.

CITIȚI ȘI RESPECTAȚI TOATE INSTRUCȚIUNILE PRIVIND SIGURANȚA.

1. **Atunci când nu utilizați aparatul, opriți-l întotdeauna și deconectați/scoateți cartușul acumulatorului din aparat.**
2. **Nu acoperiți sau blocați cu cărpe sau carton etc. lampa sau fanta aparatului.** În caz contrar, se poate produce o flăcără.
3. **Nu utilizați aparatul în condiții de ploaie, de zăpadă, de umiditate sau de umezeală cu sursa de alimentare cu c.a.**
4. **Nu expuneți aparatul la ploaie sau zăpadă puternică. Nu spălați niciodată aparatul în apă.** În caz contrar, apa poate pătrunde în aparat și poate duce la funcționarea sa defectuoasă.
5. **Nu utilizați aparatul în atmosfere explozive, cum ar fi în prezența lichidelor, gazelor sau a pulberilor inflamabile.**

6. **Fișele aparatului trebuie să se potrivească la prize. Nu modificați niciodată fișele în niciun fel.** Utilizarea fișelor nemodificate și a prizelor corespunzătoare reduc riscul de electrocutare.
7. **Atunci când utilizați aparatul, evitați contactul corpului cu suprafețele împământate, precum conducte, radiatoare, cuptoare cu microunde sau frigider.** Vă puteți electrocuta în cazul în care corpul dumneavoastră atinge suprafețe împământate.
8. **Nu forțați cablul de alimentare. Nu utilizați niciodată cablul pentru a transporta, a trage sau a deconecta aparatul.** Feriți cablul de alimentare de căldură, uleiuri, muchii tăioase sau piese mobile. Un cablu de alimentare deteriorat sau încurcat sporește riscul de electrocutare.
9. **În cazul în care cablul flexibil extern al acestui corp de iluminat este deteriorat, trebuie să îl înlocuiți cu un cablu special sau un cablu disponibil exclusiv la producător sau la agentul de service al acestuia.**
10. **Nu priviți direct către sursa de lumină.**
11. **Nu manipulați fișa cu mâna udă sau murdară de substanțe uleioase.**
12. **Întotdeauna așezați aparatul pe o suprafață plană și stabilă.** În caz contrar, se pot produce accidente prin cădere.
13. **Întotdeauna așezați aparatul în poziție dreaptă.**
14. **Sursa de lumină a acestui corp de iluminat nu poate fi înlocuită; când sursa de lumină ajunge la sfârșitul duratei de viață, întregul corp de iluminat trebuie înlocuit.**
15. **Nu lăsați cablul de alimentare deconectat de la aparat în timp ce este alimentat de la priză.** Acest lucru poate provoca un șoc electric.
16. **Nu utilizați mânerul de transport în niciun alt scop decât cel de a transporta aparatul, cum ar fi ridicarea.**
17. **Nu expuneți aparatul la scânteii sau atmosfere corozive etc.**
18. **Nu manevrați aparatul în mod brutal.** Când aparatul revine în poziție verticală din poziție înclinată, aparatul poate lovi o persoană și poate provoca accidente.

Avertisări de siguranță pentru aparatul care funcționează cu acumulator

Utilizarea și îngrijirea aparatului care funcționează cu acumulator

1. **Preveniți punerea accidentală în funcțiune. Asigurați-vă că întrerupătorul se află în poziția oprit înainte de a conecta grupul de acumulatori, de a ridica sau a transporta aparatul.** Transportarea aparatului ținând degetul pe întrerupător sau alimentarea aparatului cu întrerupător pornit poate duce la accidente.
2. **Deconectați grupul de baterii de la aparat înainte de a face vreo reglare, de a schimba accesoriile sau de a depozita aparatul.** Aceste măsuri de siguranță preventive reduc riscul de pornire accidentală a aparatului.

3. **Efectuați reîncărcarea numai cu încărcătorul specificat de producător.** Un încărcător adecvat pentru un anumit tip de acumulator poate prezenta risc de incendiu dacă este utilizat cu alt tip de acumulator.
4. **Folosii aparatele numai cu grupurile de acumulatori special destinate acestora.** Utilizarea altor grupuri de acumulatori poate prezenta risc de rănire și de incendiu.
5. **Când nu folosiți cartușul de acumulatori, țineți-l la distanță de obiecte metalice precum agrafe de birou, monede, chei, cuie, șuruburi sau alte obiecte metalice mici, ce pot constitui o legătură între cele două borne.** Scurtcircuitarea bornelor acumulatorului poate provoca arsuri sau incendii.
6. **În condiții extreme, lichidul poate fi eliminat din acumulator; evitați contactul cu acesta. Dacă intrați în contact accidental, clătiți bine cu apă zona afectată. Dacă lichidul intră în contact cu ochii, consultați și un medic.** Lichidul eliminat din acumulator poate provoca iritații sau arsuri.
7. **Nu utilizați un grup de acumulatori sau un aparat care este deteriorat ori modificat.** Acumulatorii deteriorați sau modificați pot prezenta un comportament imprevizibil, ce poate cauza incendii, explozii sau pericol de rănire.
8. **Nu expuneți un grup de acumulatori sau aparatul la foc sau la temperaturi excesive.** Expunerea la foc sau la temperaturi mai mari de 130 °C poate cauza explozii.
9. **Urmați toate instrucțiunile de încărcare și nu încărcați grupul de acumulatori sau aparatul la temperaturi care nu se încadrează în intervalul specificat în instrucțiuni.** Încărcarea incorectă sau la temperaturi care nu se încadrează în intervalul specificat poate cauza deteriorarea acumulatorului și creșterea riscului de incendiu.
10. **Reparațiile trebuie efectuate de o persoană calificată, folosind doar piese de schimb identice.** Aceasta va asigura menținerea siguranței produsului.
11. **Nu modificați și nu încercați să reparați aparatul sau grupul de acumulatori decât în conformitate cu instrucțiunile de utilizare și întreținere.**
4. **Dacă electrolitul pătrunde în ochi, clătiți bine ochii cu apă curată și consultați imediat un medic. Există risc de orbire.**
5. **Nu scurtcircuitați cartușul acumulatorului:**
 - (1) **Nu atingeți bornele cu niciun material conductor.**
 - (2) **Evitați depozitarea cartușului acumulatorului la un loc cu alte obiecte metalice cum ar fi cuie, monede etc.**
 - (3) **Nu expuneți cartușul acumulatorului la apă sau ploaie.**

Un scurtcircuit al acumulatorului poate provoca un flux puternic de curent electric, supraîncălzire, posibile arsuri și chiar defectarea mașinii.
6. **Nu depozitați și nu utilizați aparatul și cartușul acumulatorului în locuri în care temperatura poate atinge sau depăși 50 °C (122 °F).**
7. **Nu incinerați cartușul acumulatorului chiar dacă acesta este grav deteriorat sau complet uzat. Cartușul acumulatorului poate exploda în foc.**
8. **Nu introduceți cuie în cartușul acumulatorului, nu îl tăiați, striviți, aruncați sau scăpați și nu îl loviți cu un obiect dur.** Astfel de acțiuni pot provoca incendii, căldură excesivă sau explozii.
9. **Nu utilizați un acumulator deteriorat.**
10. **Acumulatorii Li-Ion încorporați se supun cerințelor Legislației privind substanțele periculoase.**

Pentru transporturi comerciale, efectuate de exemplu de către părți terțe, expeditori, trebuie respectate cerințele speciale de ambalare și etichetare.

Pentru pregătirea articolului care urmează să fie expedit, este necesară consultarea unui expert în materiale periculoase. Vă rugăm să respectați, de asemenea, reglementările naționale, care pot fi mai detaliate.

Izolați sau acoperiți contactele deschise și împachetați acumulatorul în așa fel încât să nu se poată mișca în ambalaj.
11. **Atunci când eliminați la deșeurii cartușul acumulatorului, scoateți-l din aparat și eliminați-l într-un loc sigur. Respectați normele dumneavoastră locale privind eliminarea la deșeurii a acumulatorului.**
12. **Utilizați acumuloarele numai cu produsele specificate de Makita.** Instalarea acumuloarelor în produse neconforme poate cauza incendii, căldură excesivă, explozii sau scurgeri de electrolit.
13. **Dacă aparatul nu este utilizat o perioadă lungă de timp, acumulatorul trebuie scos din acesta.**
14. **În timpul utilizării și după aceea, cartușul acumulatorului se poate încălzi, ceea ce poate cauza arsuri sau arsuri la temperaturi scăzute. Fiți atenți la manipularea cartușelor acumulatorilor atunci când sunt fierbinți.**
15. **Nu atingeți borna aparatului imediat după utilizare, întrucât se poate încălzi foarte tare și poate provoca arsuri.**

Instrucțiuni importante privind siguranța pentru cartușul acumulatorului

1. **Înainte de a folosi cartușul acumulatorului, citiți toate instrucțiunile și atenționările de pe (1) încărcătorul acumulatorului, (2) acumulator și (3) produsul care folosește acumulatorul.**
2. **Nu dezamblați sau nu interveniți asupra cartușului acumulatorului.** Acest lucru poate cauza incendii, căldură excesivă sau explozii.
3. **Dacă timpul de funcționare s-a redus excesiv, întrerupeți imediat funcționarea. Aceasta poate prezenta risc de supraîncălzire, posibile arsuri și chiar explozie.**

16. **Nu lăsați să pătrundă așchii, praf sau pământ în borne, în orificii și în canelurile cartușului acumulatorului.** Acest lucru poate duce la o performanță slabă sau poate cauza defectarea aparatului sau a cartușului acumulatorului.
17. **Nu utilizați cartușul acumulatorului în apropierea liniilor electrice de înaltă tensiune, cu excepția cazului în care aparatul suportă utilizarea în apropierea liniilor electrice de înaltă tensiune.** Acest lucru poate duce la funcționarea necorespunzătoare sau la defectarea aparatului sau a cartușului acumulatorului.
18. **Țineți acumulatorul la distanță de copii.**

PĂSTRAȚI ACESTE INSTRUCȚIUNI.

⚠ATENȚIE: Folosiți numai acumulatori Makita originali. Acumulatorii Makita care nu sunt originali sau acumulatorii care au suferit modificări se pot aprinde, provocând incendii, vătămări corporale și daune. De asemenea, anulează garanția oferită de Makita pentru aparatul și încărcătorul Makita.

Sfaturi pentru obținerea unei durate maxime de exploatare a acumulatorului

1. **Încărcați cartușul acumulatorului înainte de a se descărca complet.** Întrerupeți întotdeauna funcționarea aparatului și încărcați cartușul acumulatorului când observați o scădere a puterii aparatului.
2. **Nu reîncărcați niciodată un acumulator complet încărcat.** Supraîncărcarea va scurta durata de exploatare a acumulatorului.
3. **Încărcați cartușul acumulatorului la temperatura camerei, între 10 °C - 40 °C (50 °F - 104 °F).** Lăsați un acumulator fierbinte să se răcească înainte de a-l încărca.
4. **Atunci când nu utilizați cartușul acumulatorului, scoateți-l din aparat sau din încărcător.**
5. **Încărcați cartușul acumulatorului în cazul în care nu a fost utilizat pe o perioadă mai lungă (mai mult de șase luni).**

REPARAȚII

1. Reparațiile acestui aparat trebuie efectuate numai de către personal calificat. Reparațiile sau întreținerea efectuată de personal necalificat ar putea crea un risc de accidentări.
2. La efectuarea reparațiilor acestui aparat, utilizați numai piese de schimb identice cu cele înlocuite. Utilizarea pieselor neautorizate sau nerespectarea instrucțiunilor de întreținere poate crea un risc de șocuri electrice sau accidentări.
3. Nu incinerati acest aparat, chiar dacă este foarte deteriorat. Acumulatorii pot exploda în foc. Eliminați aparatul în conformitate cu reglementările locale.

DESCRIERE COMPONENTE

► Fig.1

1	Buton de schimbare a suprafeței iluminate	2	Indicator de luminozitate	3	Buton de schimbare a luminozității
4	Buton întrerupător de alimentare	5	Indicator acumulator	6	Mâner de transport
7	Orificiu pentru lacăt	8	Capacul acumulatorului (acumulator XGT)	9	Dispozitiv de blocare a capacului
10	Capacul acumulatorului (acumulator LXT)	11	Buton de repornire a întrerupătorului de circuit	12	Port c.a.
13	Priză c.a.	14	Cârlig pentru cablu de alimentare	15	Reflector
16	Capacul prizei	17	Cablu de alimentare	-	-

NOTĂ: Forma portului c.a., a prizei c.a. și a cablului de alimentare variază în funcție de țară.

DESCRIEREA FUNCȚIILOR

ATENȚIE: Asigurați-vă întotdeauna că aparatul este oprit și cartușul acumulatorului este scos înainte de a ajusta sau verifica funcționarea aparatului.

Instalarea sau scoaterea cartușului acumulatorului

ATENȚIE: Opriti întotdeauna aparatul înainte de instalarea sau scoaterea cartușului acumulatorului.

ATENȚIE: Țineți ferm aparatul și cartușul acumulatorului la instalarea sau scoaterea cartușului. În cazul în care nu țineți ferm aparatul și cartușul acumulatorului, acestea vă pot aluneca din mâini, rezultând defectarea mașinii și a cartușului acumulatorului, precum și accidentări.

ATENȚIE: Aveți grijă să nu vă prindeți degetele între aparat și cartușul acumulatorului atunci când încărcați cartușul acumulatorului și între aparat și capacul acumulatorului atunci când închideți capacul acumulatorului.

Pentru a monta cartușul acumulatorului, eliberați dispozitivul de blocare a capacului și deschideți capacul acumulatorului.

► **Fig.2:** 1. Dispozitiv de blocare a capacului
2. Capacul acumulatorului

Pentru a monta cartușul acumulatorului, aliniați limba de pe cartușul acumulatorului cu canelura din carcasă și introduceți-l în locaș. Introduceți-l complet, până când se înclichetează în locaș.

Apoi închideți capacul acumulatorului.

► **Fig.3:** 1. Buton 2. Cartușul acumulatorului

Pentru a scoate cartușul acumulatorului, glisați-l afară din aparat în timp ce glisați butonul de pe partea frontală a cartușului.

ATENȚIE: Întotdeauna introduceți complet cartușul acumulatorului. În caz contrar, acesta poate cădea accidental din aparat provocând accidentarea dumneavoastră sau a persoanelor din jur.

ATENȚIE: Nu forțați cartușul acumulatorului la montare. Dacă acesta nu glisează ușor, înseamnă că a fost introdus incorect.

NOTĂ: Puteți să montați până la 4 cartușe ale acumulatorului, deși aparatul utilizează un cartuș al acumulatorului pentru funcționare.

Indicarea capacității rămase a acumulatorului

Numai pentru cartușe de acumulator cu indicator

► **Fig.4:** 1. Lămpi indicatoare 2. Buton de verificare

Apăsăți butonul de verificare de pe cartușul acumulatorului, astfel încât să se indice capacitățile rămase ale acumulatorului. Lămpile indicatorului vor lumina timp de câteva secunde.

Lămpi indicatoare			Capacitate rămasă
Iluminat	Oprit	Iluminare intermitentă	
■	□	▩	Între 75% și 100%
■	■	□	Între 50% și 75%
■	□	□	Între 25% și 50%
■	□	□	Între 0% și 25%
▩	□	□	Încărcați acumulatorul.
■	■	□	Este posibil ca acumulatorul să fie defect.
□	□	■	

NOTĂ: În funcție de condițiile de utilizare și temperatura ambientală, indicația poate fi ușor diferită de capacitatea reală.

NOTĂ: Prima lampă indicatoare (extremitatea stângă) va lumina intermitent când sistemul de protecție a acumulatorului funcționează.

Indicator acumulator

Acești indicatori arată capacitatea acumulatorului în uz sau capacitatea rămasă a acumulatorului. Indicatorii corespund fiecărui acumulator, astfel cum se arată în imagine.

► **Fig.5:** 1. Indicator acumulator

Indicarea acumulatorului în uz

La pornirea aparatului, indicatorii acumulatorilor instalați se aprind.

Câteva secunde mai târziu, indicatorul acumulatorului în uz se va aprinde.

Culoarea indicatorului	Capacitatea acumulatorului
Verde	Capacitatea rămasă a acumulatorului.
Roșu	Capacitatea acumulatorului a fost epuizată. (Acumulator descărcat)

Indicarea capacității rămase a acumulatorului

Atunci când acumulatorul în uz s-a descărcat, aparatul trece automat la alt acumulator. La schimbarea acumulatorului, toți indicatorii acumulatorilor instalați se vor aprinde.

Culoarea indicatorului	Capacitatea acumulatorului
Verde	Capacitatea rămasă a acumulatorului.
Roșu	Capacitatea acumulatorului a fost epuizată. (Acumulator descărcat)

Când toți acumulatorii s-au descărcat, indicatorul ultimului acumulator va lumina intermitent în roșu.

Sistem de protecție aparat/acumulator

Aparatul este prevăzut cu un sistem de protecție. Acest sistem întrerupe automat alimentarea cu energie pentru a extinde durata de funcționare a aparatului și a acumulatorului. Aparatul se va opri automat în timpul funcționării dacă aparatul sau acumulatorul se află într-una din situațiile următoare.

Protecție la suprasarcină

Când aparatul este utilizat într-un mod care duce la un consum exagerat de curent, acesta se va opri automat fără nicio indicație. În această situație, scoateți și montați cartușul acumulatorului atunci când utilizați sursa de alimentare cu c.c. sau împingeți butonul de repornire a întrerupătorului de circuit atunci când utilizați sursa de alimentare cu c.a. Apoi, reporniți aparatul.

► Fig.6: 1. Buton de repornire a întrerupătorului de circuit

Protecție la supradescărcare

Atunci când scade capacitatea acumulatorului, becurile cu LED se sting, cu excepția unor becuri care sunt prezentate în imagine. Apoi, după aproximativ cinci-zece minute, sistemul întrerupe automat alimentarea cu energie. În această situație, scoateți cartușul acumulatorului din aparat și încărcați-l.

► Fig.7

Design cu auto-îndreptare

Aparatul poate reveni din poziție înclinată dacă unghiul este de 80 de grade sau mai mic față de poziția perpendiculară. Unghiul de poziționare a aparatului diferă în funcție de starea solului și de sursa de alimentare care trebuie utilizată.

► Fig.8

Orificiu pentru lacăt

Orificiul pentru lacăt este furnizat pentru a proteja împotriva furtului cartușelor acumulatorului.

► Fig.9: 1. Orificiu pentru lacăt

OPERAREA

⚠ATENȚIE: Acest aparat este destinat utilizării în regim comercial. Nu utilizați aparatul în scopuri casnice.

Pornirea/oprirea aparatului

Apăsăți butonul întrerupătorului de alimentare pentru a porni aparatul. Apăsăți butonul întrerupătorului de alimentare din nou pentru a opri aparatul.

► Fig.10: 1. Buton întrerupător de alimentare

NOTĂ: Aparatul pornește în modul care a fost setat înainte de oprire.

Schimbarea luminozității

Apăsăți butonul de schimbare a luminozității în timp ce aparatul funcționează. Luminozitatea scade de fiecare dată când apăsați butonul de schimbare a luminozității. Luminozitatea va reveni la cel mai înalt nivel atunci când utilizați aparatul la cel mai scăzut nivel al luminozității.

► Fig.11: 1. Buton de schimbare a luminozității

Schimbarea suprafeței iluminate

Apăsăți butonul de schimbare a suprafeței iluminate în timp ce aparatul funcționează.

► Fig.12: 1. Buton de schimbare a suprafeței iluminate

Suprafața iluminată se schimbă de fiecare dată când apăsați butonul de schimbare a suprafeței iluminate, astfel cum este ilustrat în imagine.

► Fig.13

Utilizarea cu sursa de alimentare cu c.a.

⚠AVERTIZARE: Nu utilizați niciodată aparatul atunci când cablul sau fișa sunt deteriorate.

⚠AVERTIZARE: Nu manipulați fișa cu mâna udă sau murdară de substanțe uleioase.

⚠AVERTIZARE: Nu lăsați cablul de alimentare deconectat de la aparat în timp ce este alimentat de la rețeaua principală. Copiii mici pot introduce fișa aflată sub tensiune în gură, ceea ce îi poate răni.

⚠AVERTIZARE: Nu introduceți fișa sau cablul sub tensiune în gură. Acest lucru poate provoca un șoc electric.

⚠AVERTIZARE: Asigurați-vă că tensiunea nominală a rețelei principale de alimentare cu energie corespunde cu cea a aparatului.

⚠AVERTIZARE: O priză care este conectată trebuie să fie împământată.

Atunci când utilizați aparatul cu sursa de alimentare cu c.a., utilizați cablul de alimentare furnizat cu aparatul. Introduceți fișa în portul c.a. al aparatului și apoi introduceți celălalt capăt într-o priză.

► Fig.14: 1. Cablu de alimentare 2. Capacul prizei (port c.a.) 3. Fișă (pentru aparat) 4. Fișă (pentru o priză)

ACCESORII OPȚIONALE

ATENȚIE: Aveți grijă să introduceți fișa mai întâi în aparat și apoi să introduceți celălalt capăt într-o priză.

ATENȚIE: Întotdeauna închideți bine capacul prizei atunci când cablul de alimentare nu este conectat.

NOTĂ: Chiar și în timpul funcționării cu sursa de alimentare cu c.c., aparatul este comutat automat la sursa de alimentare cu c.a. atunci când cablul de alimentare este conectat.

NOTĂ: Sursa de alimentare cu c.a. nu încarcă acumulatorul introdus în aparat.

NOTĂ: Forma portului c.a., a prizei c.a. și a cablului de alimentare variază în funcție de țară.

Utilizarea interconectată

ATENȚIE: Nu conectați alte aparate decât ML010G la priză de c.a.

ATENȚIE: Întotdeauna utilizați cablul de alimentare furnizat cu aparatul.

ATENȚIE: Nu interconectați mai multe aparate decât numărul maxim de aparate interconectabile specificat în instrucțiuni.

Atunci când utilizați aparatul interconectat cu alte aparate, conectați-le cu cablul de alimentare.

Introduceți fișa în portul c.a. al aparatului de alimentat, apoi introduceți celălalt capăt la priză c.a. a aparatului pentru alimentare.

► **Fig.15:** 1. Priză c.a.

NOTĂ: Atunci când utilizați aparatele interconectate, operațiile precum pornirea/oprirea, schimbarea luminizității și a suprafeței iluminate nu sunt contactate între ele. Trebuie să operați fiecare aparat în parte.

Organizarea cablului de alimentare

Înfășurați bine cablul de alimentare pe cârligul pentru cablu.

► **Fig.16:** 1. Cablu de alimentare 2. Cârlig pentru cablul de alimentare

ÎNȚREȚINERE

ATENȚIE: Asigurați-vă întotdeauna că aparatul este oprit, deconectat și cartușul acumulatorului scos înainte de a executa lucrările de inspecție și întreținere.

NOTĂ: Nu utilizați niciodată gazolină, benzină, diluant, alcool sau alte substanțe asemănătoare. În caz contrar, pot rezulta decolorări, deformări sau fisuri.

Pentru a menține SIGURANȚA și FIABILITATEA produsului, reparațiile și orice alte lucrări de întreținere sau reglare trebuie executate de centre de service Makita autorizate sau proprii, folosind întotdeauna piese de schimb Makita.

ATENȚIE: Folosiți accesoriile sau piesele auxiliare recomandate pentru mașina dumneavoastră Makita în acest manual. Utilizarea oricăror alte accesorii sau piese auxiliare poate prezenta risc de vătămare corporală. Utilizați accesoriile și piesele auxiliare numai în scopul destinat.

Dacă aveți nevoie de asistență sau de mai multe detalii referitoare la aceste accesorii, adresați-vă centrului local de service Makita.

- Acumulator și încărcător original Makita

NOTĂ: Unele articole din listă pot fi incluse ca accesorii standard în ambalajul de scule. Acestea pot diferi în funcție de țară.

ТЕХНІЧНІ ХАРАКТЕРИСТИКИ

Модель:		ML010G
Номинальна напруга	Змін. струм	100В – 240 В, 50/60 Гц
	Постійний струм	14,4 В / 18 В / 36 В – макс. 40 В
Світловий потік (Світяться всі світлодіоди)		5 500 люменів / 3 000 люменів / 1 500 люменів
Час роботи (3 2 акумуляторами BL4080F та 2 акумуляторами BL1860V, усі світлодіоди світяться)		приблизно 15,0 годин (5 500 люменів) приблизно 52,0 годин (1 500 люменів)
Максимальна кількість пристроїв, яку можна з'єднати		8
Робоча температура		0 °С... 40 °С
Температура зберігання		-20 °С... 60 °С
Розміри (Д × Ш × В)		490 мм × 490 мм × 814 мм
Маса нетто (Без касети з акумулятором і шнура живлення)		14,1 кг
Ступінь захисту		Постійний струм: IP54 (електроживлення тільки від акумуляторного блока) Змінний струм: IP20

- Оскільки наша програма наукових досліджень і розробок триває безперервно, наведені тут технічні характеристики можуть бути змінені без попередження.
- У різних країнах технічні характеристики можуть бути різними.
- Час роботи є приблизним і може відрізнятись залежно від типу акумулятора, рівня заряду й умов використання.

Застосовна касета з акумулятором і зарядний пристрій

Касета з акумулятором	Модель 14,4 В пост. тока	BL1415N / BL1430B / BL1460B
	Модель 18 В пост. тока	BL1815N / BL1820B / BL1830B / BL1840B / BL1850B / BL1860B
	Модель 36 В – макс. 40 В пост. струму	BL4020 / BL4025 / BL4040 / BL4050F / BL4080F
Зарядний пристрій	Модель 14,4 В пост. тока Модель 18 В пост. тока	DC18RC / DC18RD / DC18RE / DC18SD / DC18SE / DC18SF / DC18SH / DC18WC
	Модель 36 В – макс. 40 В пост. струму	DC40RA / DC40RB / DC40RC

- Деякі касети з акумулятором і зарядні пристрої, які вказано вище, можуть бути недоступними залежно від вашого регіону або місця перебування.

⚠ ПОПЕРЕДЖЕННЯ: Використовуйте лише касети з акумулятором і зарядні пристрої, перелічені вище. Використання будь-яких інших касет з акумулятором і зарядних пристроїв може призвести до травмування й/або пожежі.

Символи







Далі наведено символи, які можуть застосовуватися для позначення обладнання. Перед користуванням переконайтеся, що ви розумієте їхнє значення.



Читайте інструкцію з експлуатації.



Тільки для країн ЄС
Через наявність в обладнанні небезпечних компонентів відходи електричного та електронного обладнання, акумулятори та батареї можуть негативно впливати на навколишнє середовище та здоров'я людини. Не викидайте електричні та електронні прилади або батареї разом з побутовими відходами! Відповідно до директиви ЄС стосовно відходів електричного та електронного обладнання, акумуляторів, батарей та відходів акумуляторів і батарей, а також відповідно до її адаптації до національного законодавства, відходи електричного обладнання, батареї та акумулятори слід зберігати окремо й доставляти на пункт роздільного збору комунальних відходів, який працює з дотриманням правил охорони навколишнього середовища. Це позначено символом у вигляді перекресленого сміттевого контейнера з колесами, нанесеним на обладнання.

	Будьте особливо уважні та обережні!
	Оптичне випромінювання (УФ й ІЧ). Зведіть до мінімуму вплив на очі й шкіру.
	Не дивіться на лампу, що працює.
	Використовуйте відповідне екранування або захист очей.
	Під час роботи від мережі змінного струму не використовуйте прилад під дощем, снігом або у вологих умовах.
	Кнопка перезапуску вимикача.

Примітка

Цей виріб включає в себе джерела світла, які належать до класів енергоефективності <C> та <D>.

Джерело живлення

Інструмент можна підключати лише до джерела струму, що має напругу, зазначену в таблиці з заводськими характеристиками. Інструмент може працювати лише від однофазного джерела перемінного струму. Для запобігання ураженню електричним струмом інструмент має бути заземленим. Слід використовувати лише трижильні подовжувальні шнури з триполюсними вилками, призначеними для заземлення, та розетками, передбаченими для цього інструмента.

ПОПЕРЕДЖЕННЯ ПРО ДОТРИМАННЯ ТЕХНІКИ БЕЗПЕКИ

ВАЖЛИВІ ІНСТРУКЦІЇ З ТЕХНІКИ БЕЗПЕКИ

⚠ ПОПЕРЕДЖЕННЯ: Прочитайте усі застереження стосовно техніки безпеки та всі інструкції. Недотримання попереджень та інструкцій може призвести до ураження електричним струмом, до виникнення пожежі та/або до отримання серйозних травм.

Прочитайте всі інструкції з техніки безпеки й дотримуйтесь їх.

1. Якщо пристрій не використовується, вимикайте його й виймайте з нього касету з акумулятором.
2. Не закривайте лампу й не блокуйте вентиляційні отвори пристрою ганчіркою, картоном або аналогічними матеріалами. Це може призвести до займання.
3. Під час роботи від мережі змінного струму не використовуйте прилад під дощем, снігом або у вологих умовах.

4. **Бережіть пристрій від впливу сильного дощу й снігу. Не мийте його у воді.** Вода може потрапити всередину пристрою й вивести його з ладу.
5. **Не використовуйте пристрій у вибухонебезпечних місцях, наприклад за наявності легкозаймистих рідин, газів чи пилу.**
6. **Розетка має відповідати вилкам пристрою. Жодним чином не змінюйте форму вилки.** Використання розетки й вилки, що не піддавалися змінам, знижує ризик ураження електричним струмом.
7. **Під час використання пристрою не допускайте контакту ділянок тіла із заземленими поверхнями, наприклад трубами, радіаторами, мікрохвильовими печами або холодильниками.** Ризик ураження електричним струмом підвищується, якщо тіло заземлено або занулено.
8. **Використовуйте шнур живлення відповідно до призначення.** Заборонено використовувати шнур для перенесення чи переміщення пристрою або витягування вилки з розетки. Тримайте шнур подалі від джерел нагрівання, мастил, гострих країв або рухомих частин. Ушкоджений або сплутаний шнур підвищує ризик ураження електричним струмом.
9. **Пошкоджений зовнішній гнучкий кабель або шнур ліхтаря слід замінити спеціальним шнуром або шнуром, який можна придбати тільки у виробника або в майстерні виробника.**
10. **Не дивіться безпосередньо на джерело світла.**
11. **Не торкайтеся вилки мокрою чи масною рукою.**
12. **Розміщуйте пристрій у місці з рівною й стійкою поверхнею.** За невиконання цієї вимоги можливий нещасний випадок через падіння.
13. **Завжди встановлюйте пристрій у вертикальному положенні.**
14. **Джерело світла цього ліхтаря є незамінним; коли ресурс джерела світла добігає кінця, необхідно замінити весь ліхтар.**
15. **Не залишайте шнур живлення підключеним до розетки та від'єднаним від приладу.** Це може призвести до ураження електричним струмом.
16. **Не використовуйте ручку для перенесення для будь-яких інших цілей (наприклад, для підйому).**
17. **Не піддавайте пристрій впливу іскор або середовища, яке сприяє корозії.**
18. **Не поводьтеся з пристроєм грубо.** Коли пристрій повертається у вертикальне положення з нахилоного положення, він може вдарити людину та спричинити травму.

Попередження про дотримання техніки безпеки під час використання приладу, що працює від акумулятора

Використання та обслуговування приладу, що працює від акумулятора

1. **Запобігайте випадковому запуску приладу.** Перш ніж під'єднувати блок акумулятора, піднімати або переносити прилад, слід переконатися в тому, що вимикач перебуває в положенні «вимкнено». Якщо під час перенесення приладу палець користувача лежить на вимикачі або живлення подається на прилад з увімкненим вимикачем, це може призвести до нещасного випадку.
2. **Перед виконанням регулювань, заміною приладдя або зберіганням від'єднуйте акумулятор від приладу.** Такі запобіжні заходи зменшують ризик випадкового увімкнення приладу.
3. **Перезаряджайте акумулятор лише за допомогою зарядного пристрою, вказаного виробником.** Зарядний пристрій, який підходить для одного типу акумуляторів, може призвести до пожежі при використанні з акумулятором іншого типу.
4. **Використовуйте прилади лише зі спеціально призначеним типом акумуляторів.** Використання акумуляторів інших типів може призвести до травм і пожежі.
5. **Коли акумулятор не використовується, тримайте його подалі від таких металевих предметів, як скріпки, монети, ключі, цвяхи, шурупи тощо, які можуть закоротити клеми акумулятора.** Замикання клем акумулятора може призвести до отримання опіків або до пожежі.
6. **За неналежних умов зберігання з акумулятора може витікти рідина, контакту з якою слід уникати.** У разі випадкового потрапляння рідини на тіло відповідну частину тіла слід промити водою. Якщо рідина потрапила в очі, їх слід промити водою, після чого необхідно звернутися до лікаря. Рідина, що витікає з акумулятора, може спричинити подразнення або опіки.
7. **Не користуйтеся акумуляторним блоком або приладом, які було змінено чи пошкоджено.** Експлуатація акумуляторів, які було змінено чи пошкоджено, може бути небезпечною й спричинити пожежу, вибух або травму.
8. **Не надавайте акумулятор або прилад впливу вогню чи надмірної температури.** Вплив вогню або температури вище 130 °C може спричинити вибух.
9. **Дотримуйтеся всіх вказівок із заряджання й не заряджайте акумулятор або прилад за температури за межами зазначеного в інструкції діапазону.** Неправильне заряджання або заряджання при температурі поза межами вказаного діапазону може призвести до пошкодження акумулятора й підвищити ризик займання.

10. **Сервісне обслуговування приладу має виконуватися кваліфікованим фахівцем із ремонту й тільки з використанням ідентичних запасних частин.** Це забезпечить підтримання приладу в належному безпечному стані.
11. **Не робіть спроб самостійно відремонтувати прилад чи акумулятор або внести зміни в їхню конструкцію; дотримуйтеся інструкцій із експлуатації.**

Важливі інструкції з безпеки для касети з акумулятором

1. **Перед тим як користуватися касетою з акумулятором, слід прочитати всі інструкції та застережні знаки щодо (1) зарядного пристрою акумулятора, (2) акумулятора та (3) виробів, що працюють від акумулятора.**
2. **Не розбирайте касету з акумулятором і не змінюйте її конструкцію.** Це може призвести до пожежі, перегріву або вибуху.
3. **Якщо період роботи дуже покоротшав, слід негайно припинити користування.** Це може призвести до виникнення ризику перегріву, опіку та навіть вибуху.
4. **У разі потрапляння електrolіту в очі слід промити їх чистою водою та негайно звернутися до лікаря.** Це може призвести до втрати зору.
5. **Не закоротіть касету з акумулятором.**
 - (1) Не слід торкатися клем будь яким струмопровідним матеріалом.
 - (2) Не слід зберігати касету з акумулятором у ємності з іншими металевими предметами, такими як цвяхи, монети тощо.
 - (3) Не залишайте касету з акумулятором під дощем, запобігайте контакту з водою.Коротке замикання може призвести до появи значного струму, перегріву, можливих опіків та навіть вибуху з ладу.
6. **Не слід зберігати й використовувати прилад і касету з акумулятором у місцях, де температура може сягнути чи перевищити 50 °C (122 °F).**
7. **Не слід спалювати касету з акумулятором, навіть якщо вона була неодноразово пошкоджена або повністю спрацьована.** Касета з акумулятором може вибухнути у вогні.
8. **Заборонено забивати цвяхи в касету з акумулятором, різати, ламати, кидати, впускати касету з акумулятором або вдаряти її твердим предметом.** Такі дії можуть призвести до пожежі, перегріву або вибуху.
9. **Не слід використовувати пошкоджений акумулятор.**
10. **Літій-іонні акумулятори, що містяться в інструменті, мають відповідати вимогам законів про небезпечні товари.** Під час транспортування за допомогою комерційних перевезень, наприклад із залученням третьої сторони та експедиторів, необхідно дотримуватися особливих вимог, вказаних на пакуванні й у маркуванні.

Під час підготування позиції до відправлення необхідно проконсультуватись зі спеціалістом з небезпечних матеріалів. Крім того, слід виконувати більш докладні національні настанови, якщо такі є.

Заклейте відкриті контакти стрічкою або заховайте їх і запакуйте акумулятор таким чином, щоб він не міг рухатися в пакуванні.

- Для утилізації касети з акумулятором витягніть її з приладу та утилізуйте безпечним способом. Дотримуйтеся норм місцевого законодавства щодо утилізації акумуляторів.
- Використовуйте акумулятори лише з виробами, указаними компанією Makita. Установлення акумуляторів у невідповідні виробы може призвести до пожежі, надмірного нагрівання, вибуху чи витоку електроліту.
- Якщо прилад не буде використовуватися протягом тривалого періоду часу, вийміть з нього акумулятор.
- Під час і після використання касета з акумулятором може нагріватися, що може стати причиною опіків, зокрема низькотемпературних. Будьте обережні під час поводження з гарячою касетою з акумулятором.
- Не торкайтеся контактів приладу відразу після використання, оскільки вони можуть бути досить гарячими й спричинити опіки.
- Не допускайте, щоб уламки, пил або земля прилипали до контактів, отворів і пазів на касеті з акумулятором. Це може призвести до зниження експлуатаційних параметрів, поломки приладу або касети з акумулятором.
- Якщо прилад не розрахований на використання поблизу високовольтних ліній електропередачі, не використовуйте касету з акумулятором поблизу високовольтних ліній електропередачі. Це може призвести до несправності, поломки приладу або касети з акумулятором.
- Тримайте акумулятор у недоступному для дітей місці.

ЗБЕРІГАЙТЕ ЦІ ВКАЗІВКИ.

▲ОБЕРЕЖНО: Використовуйте тільки оригінальні акумулятори Makita. Використання будь-яких акумуляторів, окрім оригінальних акумуляторів Makita, або акумуляторів, конструкцію яких було змінено, може призвести до вибуху акумулятора та спричинити пожежу, травму або пошкодження. У зв'язку із цим також буде анульовано гарантію Makita на прилад Makita і на зарядний пристрій.

Поради з забезпечення максимального строку експлуатації акумулятора

- Касету з акумулятором слід зарядити до того, як він розрядиться повністю. Обов'язково зупиніть роботу приладу й зарядіть касету з акумулятором, якщо ви помітили зменшення потужності.
- Ніколи не слід заряджати повторно повністю заряджену касету з акумулятором. Перезарядження скорочує строк експлуатації акумулятора.
- Заряджайте касету з акумулятором при кімнатній температурі 10°C - 40°C (50°F - 104°F). Перед тим як заряджати касету з акумулятором, слід зачекати, доки вона охолоне.
- Коли касета з акумулятором не використовується, виймайте її з приладу або зарядного пристрою.
- Якщо касета з акумулятором не використовувалася тривалий час (понад шість місяців), її слід зарядити.

ОБСЛУГОВУВАННЯ

- Сервісне обслуговування приладу має виконуватися лише кваліфікованим ремонтним персоналом. Сервісне або технічне обслуговування приладу персоналом, що не має належної кваліфікації, може привести до травм.
- Під час обслуговування приладу використовуйте тільки ідентичні запчастини. Використання нестандартних частин або недотримання інструкцій з обслуговування можуть призвести до травм або ураження електричним струмом.
- Забороняється спалювати прилад, навіть якщо він сильно пошкоджений. Акумулятори можуть вибухнути у вогні. Утилізуйте прилад згідно з вимогами місцевих норм.

ОПИС ДЕТАЛЕЙ

► Рис.1

1	Кнопка змінення області освітлення	2	Індикатор яскравості	3	Кнопка змінення яскравості
4	Кнопка ввімкнення / вимкнення живлення	5	Індикатор акумулятора	6	Ручка для перенесення
7	Отвір для замка	8	Кришка акумуляторного відсіку (акумулятор XGT)	9	Фіксатор кришки
10	Кришка акумуляторного відсіку (акумулятор LXT)	11	Кнопка перезапуску вимикача	12	Вхід змінного струму
13	Розетка змінного струму	14	Гак для шнура живлення	15	Відбивач
16	Кришка гнізда	17	Шнур живлення	-	-

ПРИМІТКА: Форма входу змінного струму, розетки змінного струму й вилки на шнурі живлення може різнитися залежно від країни.

ОПИС РОБОТИ

⚠ ОБЕРЕЖНО: Перед регулюванням або перевіркою роботи приладу обов'язково переконайтеся, що прилад вимкнено, а касету з акумулятором знято.

Встановлення та зняття касети з акумулятором

⚠ ОБЕРЕЖНО: Обов'язково вимикайте прилад перед установленням або зняттям касети з акумулятором.

⚠ ОБЕРЕЖНО: Під час установлення або зняття касети з акумулятором слід міцно тримати прилад і касету з акумулятором. У разі недотримання цієї вимоги вони можуть вислизнути з рук, що може призвести до пошкодження приладу та касети з акумулятором або спричинити травми.

⚠ ОБЕРЕЖНО: Будьте обережні, щоб під час установлення касети з акумулятором не затиснути пальці між пристроєм та касетою з акумулятором, а також між пристроєм і кришкою відсіку акумулятора під час закривання закриванні кришки.

Для встановлення касети з акумулятором відкрийте фіксатор кришки й кришку відсіку акумулятора.

► **Рис.2:** 1. Фіксатор кришки 2. Кришка відсіку акумулятора

Щоб установити касету з акумулятором, слід сумістити виступ на касеті з акумулятором із пазом у корпусі й вставити касету на місце. Вставляйте її до кінця, щоб вона зафіксувалася з легким клацанням. Закрийте кришку відсіку акумулятора.

► **Рис.3:** 1. Кнопка 2. Касета з акумулятором

Щоб зняти касету з акумулятором, слід витягнути її з приладу, натиснувши кнопку в передній частині касети.

⚠ ОБЕРЕЖНО: Установлюйте касету з акумулятором до упору. Якщо цього не зробити, касета може випадково випасти з приладу й завдати травм вам або людям, що перебувають поряд.

⚠ ОБЕРЕЖНО: Не встановлюйте касету з акумулятором із зусиллям. Якщо касета не вставляється легко, то це означає, що ви її неправильно вставляєте.

ПРИМІТКА: Можна встановити до 4 касет з акумулятором, хоча для роботи пристрою використовується одна касета з акумулятором.

Відображення залишкового заряду акумулятора

Тільки для касет з акумулятором, які мають індикатори

► **Рис.4:** 1. Індикаторні лампи 2. Кнопка перевірки

Натисніть кнопку перевірки на касеті з акумулятором для відображення залишкового ресурсу акумулятора. Індикаторні лампи загоряться на кілька секунд.

Індикаторні лампи			Залишковий ресурс
 Горить	 Вимк.	 Блимає	
			від 75 до 100%
			від 50 до 75%
			від 25 до 50%
			від 0 до 25%
			Зарядіть акумулятор.
			Можливо, акумулятор вийшов з ладу.
			
			

ПРИМІТКА: Залежно від умов використання та температури оточуючого середовища показання можуть незначним чином відрізнятись від дійсного ресурсу.

ПРИМІТКА: Перша (дальня ліва) індикаторна лампа блимає під час роботи захисної системи акумулятора.

Індикатор акумулятора

Ці індикатори показують ємність акумулятора, що використовується, або залишок ємності акумулятора.

Індикатори відповідають кожній батареї, як показано на рисунку.

► **Рис.5:** 1. Індикатор акумулятора

Індикація батареї, що використовується

Під час увімкнення приладу загоряються індикатори встановлених акумуляторів.

За кілька секунд засвітиться індикатор акумулятора, що використовується.

Колір індикатора	Ємність акумулятора
Зелений	Ємність акумулятора, що залишилась.
Червоний	Відсутня ємність акумулятора. (Акумулятор розряджений)

Індикація залишкової ємності акумулятора

Коли акумулятор, що використовується, розряджається, пристрій автоматично перемикається на інший акумулятор.

Під час зміни акумулятора загоряються всі індикатори встановлених акумуляторів.

Колір індикатора	Ємність акумулятора
Зелений	Ємність акумулятора, що залишилася.
Червоний	Відсутня ємність акумулятора. (Акумулятор розряджений)

Коли всі акумулятори розрядяться, індикатор останнього блиматиме червоним.

Система захисту приладу / акумулятора

Прилад оснащено системою захисту. Ця система автоматично вимикає живлення з метою подовження терміну служби пристрою й акумулятора. Прилад автоматично припиняє роботу в разі виникнення зазначених нижче ситуацій із ним або акумулятором.

Захист від перевантаження

Якщо прилад використовується в режимі надмірного споживання струму, він автоматично припиняє роботу без будь-якого попередження. У цьому випадку в разі роботи від джерела постійного струму слід видалити й установити касету з акумулятором, а в разі роботи від мережі змінного струму – натиснути кнопку перезавпуску вимикача. Щоб перезавпустити прилад, увімкніть його знову.

► **Рис.6:** 1. Кнопка перезавпуску вимикача

Захист від надмірного розрядження

У разі вичерпання заряду акумулятора світлодіодні індикатори гаснуть, за винятком деяких світлодіодів, як показано на рисунку. Потім, приблизно через 5–10 хвилин, система автоматично відключить живлення. У цій ситуації витягніть касету з акумулятором із пристрою й зарядіть її.

► **Рис.7**

Самовирівнювана конструкція

Якщо пристрій нахилений під кутом до 80 градусів відносно перпендикулярного положення, він самостійно повернеться у вертикальне положення. Кут положення пристрою змінюється залежно від поверхні землі та джерела живлення, яке буде використовуватися.

► **Рис.8**

Отвір для замка

Для запобігання крадіжці касет з акумулятором передбачено отвір для навесного замка.

► **Рис.9:** 1. Отвір для замка

РОБОТА

⚠ОБЕРЕЖНО: Цей прилад призначений тільки для комерційного використання. Не використовуйте пристрій у побутових цілях.

Увімкнення / вимкнення приладу

Для увімкнення пристрою натисніть кнопку увімкнення / вимкнення живлення. Для вимкнення пристрою натисніть кнопку увімкнення / вимкнення живлення ще раз.

► **Рис.10:** 1. Кнопка увімкнення / вимкнення живлення

ПРИМІТКА: Пристрій вмикається в тому ж режимі, який було обрано перед вимкненням.

Змінення яскравості

Натисніть кнопку змінення яскравості під час роботи пристрою. Яскравість знижується під час кожного натискання кнопки змінення яскравості. Після мінімального значення яскравості йде максимальне значення.

► **Рис.11:** 1. Кнопка змінення яскравості

Змінення області освітлення

Натисніть кнопку змінення області освітлення під час роботи пристрою.

► **Рис.12:** 1. Кнопка змінення області освітлення

Область освітлення змінюється під час кожного натискання кнопки змінення області освітлення, як показано на рисунку.

► **Рис.13**

Використання з живленням від мережі змінного струму

⚠ПОПЕРЕДЖЕННЯ: Не використовуйте прилад, якщо шнур живлення чи вилку пошкоджено.

⚠ПОПЕРЕДЖЕННЯ: Не торкайтеся вилки мокрою чи масною рукою.

⚠ПОПЕРЕДЖЕННЯ: Не залишайте шнур живлення підключеним до мережі й від'єднаним від приладу. Малі діти можуть узяти вилку, що перебуває під напругою, до рота, що призведе до травмування.

⚠ПОПЕРЕДЖЕННЯ: Не беріть до рота шнур або вилку під напругою. Це може призвести до ураження електричним струмом.

⚠ПОПЕРЕДЖЕННЯ: Переконайтеся в тому, що напруга мережі відповідає параметрам пристрою.

⚠ПОПЕРЕДЖЕННЯ: Розетка, до якої під'єднано вилку, має бути заземлена.

Під час роботи від мережі змінного струму використовуйте шнур живлення, що йде в комплекті. Вставте вилку у вхід змінного струму пристроєм і вставте вилку на іншому кінці в розетку.

- **Рис.14:** 1. Шнур живлення 2. Кришка гнізда (вхід змін. струму) 3. Вилка (для пристрою) 4. Вилка (для розетки)

⚠ОБЕРЕЖНО: Спочатку вставте вилку в пристрій, після цього вставте вилку на іншому кінці в розетку.

⚠ОБЕРЕЖНО: Завжди щільно закрийте кришку гнізда, коли шнур живлення не під'єднано.

ПРИМІТКА: Навіть під час роботи від джерела постійного струму пристрій автоматично перемикається на роботу від мережі змінного струму за підключення шнура.

ПРИМІТКА: Джерело змінного струму не забезпечує заряджання акумулятора, вставленого в прилад.

ПРИМІТКА: Форма входу змінного струму, розетки змінного струму й вилки на шнурі живлення може відрізнятися залежно від країни.

Використання взаємоз'єднаних пристроїв

⚠ОБЕРЕЖНО: Не під'єднуйте жодних пристроїв, окрім ML010G, до розетки змінного струму.

⚠ОБЕРЕЖНО: Використовуйте тільки шнур живлення, який поставляється з приладом.

⚠ОБЕРЕЖНО: Не з'єднуйте разом більше пристроїв, ніж вказано в інструкції.

У разі використання пристрою в поєднанні з іншими пристроями з'єднуйте їх шнуром живлення. Вставте вилку у вхід змінного струму пристроєм, до якого потрібно подати живлення, і вставте вилку з іншого кінця в розетку змінного струму пристрою для живлення.

- **Рис.15:** 1. Розетка змінного струму

ПРИМІТКА: Під час використання з'єднаних пристроїв операції, наприклад увімкнення / вимкнення, змінення яскравості й змінення області освітлення, не виконуються на всіх пристроях одночасно. Такі операції необхідно виконувати на кожному пристрої окремо.

Укладання шнура живлення

Щільно намотайте шнур живлення на гак для шнура живлення.

- **Рис.16:** 1. Шнур живлення 2. Гак для шнура живлення

ТЕХНІЧНЕ ОБСЛУГОВУВАННЯ

⚠ОБЕРЕЖНО: Перед виконанням перевірки чи обслуговування слід переконатися, що прилад вимкнено, а касету з акумулятором знято.

УВАГА: Ніколи не використовуйте газолін, бензин, розріджувач, спирт та подібні речовини. Їх використання може призвести до зміни кольору, деформації або появи тріщин.

Для забезпечення БЕЗПЕКИ та НАДІЙНОСТІ продукції, її ремонт, а також роботи з обслуговування або регулювання повинні виконуватись уповноваженими або заводськими сервісними центрами Makita із використанням запчастин виробництва компанії Makita.

ДОДАТКОВЕ ПРИЛАДДЯ

⚠ОБЕРЕЖНО: Це додаткове та допоміжне обладнання рекомендовано використовувати з інструментом Makita, зазначеним у цій інструкції з експлуатації. Використання будь-якого іншого додаткового та допоміжного обладнання може становити небезпеку травмування. Використовуйте додаткове та допоміжне обладнання лише за призначенням.

У разі необхідності отримати допомогу в більш детальному ознайомленні з оснащенням звертайтеся до місцевого сервісного центру Makita.

- Оригінальний акумулятор та зарядний пристрій Makita

ПРИМІТКА: Деякі елементи списку можуть входити до комплекту інструмента як стандартне приладдя. Вони можуть відрізнятися залежно від країни.

ТЕХНИЧЕСКИЕ ХАРАКТЕРИСТИКИ

Модель:		ML010G
Номинальное напряжение	переменного тока	100В - 240В, 50/60Гц
	постоянного тока	14,4 В / 18 В / 36 В - 40 В макс.
Световой поток (Все светодиоды включены)		5 500 люменов / 3 000 люменов / 1 500 люменов
Время работы (с 2 аккумуляторами BL4080F и 2 аккумуляторами BL1860В, все светодиоды включены)		приблизительно 15,0 часов (5 500 люменов) приблизительно 52,0 часа (1 500 люменов)
Максимальное количество соединяемых устройств		8
Рабочая температура		0 °С... 40 °С
Температура хранения		-20 °С... 60 °С
Размеры (Д × Ш × В)		490 мм × 490 мм × 814 мм
Масса нетто (Без блока аккумулятора и шнура питания)		14,1 кг
Степень защиты		Пост. ток: IP54 (только при питании от аккумуляторного блока) Перемер. ток: IP20

- Благодаря нашей постоянно действующей программе исследований и разработок указанные здесь технические характеристики могут быть изменены без предварительного уведомления.
- Технические характеристики могут различаться в зависимости от страны.
- Время работы указано приблизительно и зависит от типа аккумулятора, уровня зарядки и условий использования.

Подходящий блок аккумулятора и зарядное устройство

Блок аккумулятора	Модель 14,4 В пост. тока	BL1415N / BL1430B / BL1460B
	Модель 18 В пост. тока	BL1815N / BL1820B / BL1830B / BL1840B / BL1850B / BL1860B
	Модель 36 В - 40 В пост. тока макс.	BL4020 / BL4025 / BL4040 / BL4050F / BL4080F
Зарядное устройство	Модель 14,4 В пост. тока Модель 18 В пост. тока	DC18RC / DC18RD / DC18RE / DC18SD / DC18SE / DC18SF / DC18SH / DC18WC
	Модель 36 В - 40 В пост. тока макс.	DC40RA / DC40RB / DC40RC

- В зависимости от региона проживания некоторые блоки аккумуляторов и зарядные устройства, перечисленные выше, могут быть недоступны.

⚠ ОСТОРОЖНО: Используйте только перечисленные выше блоки аккумуляторов и зарядные устройства. Использование других блоков аккумуляторов и зарядных устройств может привести к травме и/или пожару.

Символы

Ниже приведены символы, которые могут использоваться для обозначения оборудования. Перед использованием убедитесь в том, что вы понимаете их значение.



Прочитайте руководство по эксплуатации.



Только для стран ЕС
В связи с наличием в оборудовании опасных компонентов отходы электрического и электронного оборудования, аккумуляторы и батареи могут оказывать негативное влияние на окружающую среду и здоровье человека. Не выбрасывайте электрические и электронные устройства или батареи вместе с бытовыми отходами!
В соответствии с директивой ЕС по отходам электрического и электронного оборудования, по аккумуляторам, батареям и отходам аккумуляторов и батарей, а также в соответствии с ее адаптацией к национальному законодательству, отходы электрического оборудования, батареи и аккумуляторы следует хранить отдельно и доставлять на пункт раздельного сбора коммунальных отходов, работающий с соблюдением правил охраны окружающей среды.
Это обозначено символом в виде перечеркнутого мусорного контейнера на колесах, нанесенным на оборудование.

	Обратите особое внимание.
	Оптическое излучение (УФ и ИК). Сведите к минимуму воздействие на глаза и кожу.
	Не смотрите на работающую лампу.
	Используйте соответствующее экранирование или защиту глаз.
	При работе от сети переменного тока не используйте прибор под дождем или снегом, а также в мокром состоянии или влажных условиях.
	Кнопка перезапуска выключателя.

Примечание

В данном изделии содержатся источники света, имеющие класс энергоэффективности <C> и <D>.

Электропитание

Данный инструмент должен подключаться к источнику питания с напряжением, соответствующим напряжению, указанному на идентификационной пластинке, и может работать только от однофазного источника переменного тока. Во избежание риска поражения оператора электрическим током во время эксплуатации данный инструмент должен быть заземлен. Используйте только трехжильный удлинитель с трехконтактной вилкой с заземлением и трехконтактной розеткой, соответствующей вилке инструмента.

МЕРЫ БЕЗОПАСНОСТИ

ВАЖНЫЕ ИНСТРУКЦИИ ПО ТЕХНИКЕ БЕЗОПАСНОСТИ

⚠ ОСТОРОЖНО: Ознакомьтесь со всеми инструкциями и рекомендациями по технике безопасности. Невыполнение инструкций и рекомендаций может привести к поражению электротоком, пожару и/или тяжелым травмам.

ПРОЧИТАЙТЕ ВСЕ ИНСТРУКЦИИ ПО ТЕХНИКЕ БЕЗОПАСНОСТИ И СОБЛЮДАЙТЕ ИХ.

- Когда устройство не используется, выключайте его и извлекайте вилку из розетки / блок аккумулятора из инструмента.
- Не закрывайте лампу и не блокируйте вентиляционное отверстие устройства тряпкой, картоном или аналогичными материалами. Это может привести к возгоранию.
- При работе от сети переменного тока не используйте прибор под дождем или снегом, а также в мокром состоянии или влажных условиях.
- Не держите прибор под сильным дождем или снегом. Ни при каких обстоятельствах не мойте его в воде. В противном случае вода может проникнуть внутрь прибора и вызвать его неисправность.
- Не пользуйтесь инструментом во взрывоопасной среде, например при наличии легковоспламеняющихся жидкостей, газов или пыли.
- Вилки устройства должны подходить к розетке. Запрещено вносить какие-либо изменения в вилку. Использование розетки и вилки, не подвергавшихся изменениям, снижает риск поражения электрическим током.
- При использовании устройства не допускайте контакта участков тела с заземленными поверхностями, например трубами, радиаторами, микроволновыми печами или холодильниками. При контакте тела с заземленными предметами риск поражения электрическим током повышается.
- Аккуратно обращайтесь со шнуром питания. Не используйте шнур для переноски, перемещения или отключения устройства от розетки. Располагайте шнур на расстоянии от источников тепла, масла, острых краев и движущихся деталей. Поврежденные или запутанные сетевые шнуры повышают риск поражения электрическим током.
- Поврежденный внешний гибкий кабель или шнур фонаря следует заменить специальным шнуром или шнуром, который можно приобрести только у производителя или в мастерской производителя.
- Не смотрите непосредственно на источник света.
- Не прикасайтесь к вилке мокрыми или замасленными руками.
- Размещайте устройство в месте с ровной и устойчивой поверхностью. В противном случае возможен несчастный случай в результате падения.
- Всегда устанавливайте устройство в вертикальном положении.
- Замена источника света в данном фонаре невозможна; по окончании срока службы источника света следует заменить весь фонарь.
- Не оставляйте шнур питания отключенным от устройства и подключенным к розетке. Это может привести к удару током.
- Не используйте рукоятку для переноски любых других целей, кроме как для переноски устройства (например, для подъема).
- Не подвергайте устройство воздействию искр или способствующей коррозии среды.
- Не допускайте небрежного обращения с прибором. При возвращении прибора из наклонного в вертикальное положение он может столкнуться с человеком и причинить ему травму.

Правила техники безопасности при пользовании аккумуляторным устройством

Эксплуатация и обслуживание аккумуляторного устройства

1. **Не допускайте случайного запуска.** Прежде чем подключать аккумуляторный блок, поднимать или переносить устройство, убедитесь в том, что переключатель находится в выключенном положении. Если при переноске устройства палец пользователя находится на переключателе или питание подается на устройство с включенным переключателем, это может привести к несчастному случаю.
2. **Перед выполнением регулировок, сменой принадлежностей или хранением отсоединяйте аккумуляторный блок от устройства.** Такие профилактические меры предосторожности снижают риск случайного включения устройства.
3. **Заряжайте аккумулятор только зарядным устройством, указанным изготовителем.** Зарядное устройство, подходящее для одного типа аккумуляторов, может привести к пожару при его использовании с другим аккумуляторным блоком.
4. **Используйте устройства только с указанными для них аккумуляторными блоками.** Использование других аккумуляторных блоков может привести к травме или пожару.
5. **Когда аккумуляторный блок не используется, храните его отдельно от металлических предметов, таких как скрепки, монеты, ключи, гвозди, шурупы или другие небольшие металлические предметы, которые могут привести к закорачиванию контактов аккумуляторного блока между собой.** Короткое замыкание между контактами аккумуляторного блока может привести к ожогам или пожару.
6. **При неправильном обращении из аккумуляторного блока может потечь жидкость.** Избегайте контакта с ней. В случае контакта с кожей промойте место контакта обильным количеством воды. В случае попадания в глаза обратитесь к врачу. Жидкость из аккумулятора может вызвать раздражение или ожоги.
7. **Не используйте аккумуляторный блок или устройство с повреждениями или модификациями.** Поврежденные или модифицированные аккумуляторы могут работать некорректно, что может привести к пожару, взрыву или травмированию.
8. **Не подвергайте аккумуляторный блок или устройство воздействию огня или высокой температуры.** Воздействие огня или температуры выше 130 °C может привести к взрыву.

9. **Следуйте всем инструкциям по зарядке и не заряжайте аккумуляторный блок или устройство при температурах, выходящих за пределы указанного в инструкции диапазона.** Зарядка, выполняемая неправильно или при температурах, выходящих за пределы указанного диапазона, может привести к повреждению аккумулятора и повысить риск пожара.
10. **Сервисное обслуживание устройства должно выполняться квалифицированным специалистом по ремонту и только с использованием идентичных запасных частей.** Это позволит обеспечить безопасность устройства.
11. **Не пытайтесь самостоятельно ремонтировать устройство или аккумуляторный блок или вносить изменения в их конструкцию; строго соблюдайте инструкции по их эксплуатации.**

Важные правила техники безопасности для работы с аккумуляторным блоком

1. **Перед использованием аккумуляторного блока прочитайте все инструкции и предупреждающие надписи на (1) зарядном устройстве, (2) аккумуляторном блоке и (3) инструменте, работающем от аккумуляторного блока.**
2. **Не разбирайте блок аккумулятора и не вносите изменений в его конструкцию.** Это может привести к пожару, перегреву или взрыву.
3. **Если время работы аккумуляторного блока значительно сократилось, немедленно прекратите работу.** В противном случае, может возникнуть перегрев блока, что приведет к ожогам и даже к взрыву.
4. **В случае попадания электролита в глаза промойте их обильным количеством чистой воды и немедленно обратитесь к врачу.** Это может привести к потере зрения.
5. **Не замыкайте контакты аккумуляторного блока между собой:**
 - (1) Не прикасайтесь к контактам какими-либо токопроводящими предметами.
 - (2) Не храните аккумуляторный блок в контейнере вместе с другими металлическими предметами, такими как гвозди, монеты и т. п.
 - (3) Не допускайте попадания на аккумуляторный блок воды или дождя.**Замыкание контактов аккумуляторного блока между собой может привести к возникновению большого тока, перегреву, возможным ожогам и даже поломке блока.**
6. **Не храните и не используйте устройство и блок аккумулятора в местах, где температура может достигать или превышать 50 °C (122 °F).**
7. **Не бросайте блок аккумулятора в огонь, даже если он сильно поврежден или полностью вышел из строя.** Блок аккумулятора может взорваться под действием огня.

8. **Запрещено вбивать гвозди в блок аккумулятора, резать, ломать, бросать, ронять блок или ударять его твердым предметом.** Такие действия могут привести к пожару, перегреву или взрыву.
9. **Не используйте поврежденный аккумуляторный блок.**
10. **Входящие в комплект литий-ионные аккумуляторы должны эксплуатироваться в соответствии с требованиями законодательства об опасных товарах.**
 При коммерческой транспортировке, например, третьей стороной или экспедитором, необходимо нанести на упаковку специальные предупреждения и маркировку.
 В процессе подготовки устройства к отправке обязательно проконсультируйтесь со специалистом по опасным материалам. Также соблюдайте местные требования и нормы. Они могут быть строже.
 Закройте или закрепите разомкнутые контакты и упакуйте аккумулятор так, чтобы он не перемещался по упаковке.
11. **Для утилизации блока аккумулятора извлеките его из устройства и утилизируйте безопасным способом. Выполняйте требования местного законодательства по утилизации аккумулятора.**
12. **Используйте аккумуляторы только с продукцией, указанной Makita.** Установка аккумуляторов на продукцию, не соответствующую требованиям, может привести к пожару, перегреву, взрыву или утечке электролита.
13. **Если устройством не будут пользоваться в течение длительного периода времени, извлеките аккумулятор из устройства.**
14. **Во время и после использования блок аккумулятора может нагреваться, что может стать причиной ожогов, в том числе низкотемпературных. Будьте осторожны при обращении с горячим блоком аккумулятора.**
15. **Не прикасайтесь к контактам устройства сразу после использования, поскольку они могут быть достаточно горячими, чтобы вызвать ожоги.**
16. **Не допускайте, чтобы крошки, пыль или земля прилипали к контактам, отверстиям и пазам на блоке аккумулятора.** Это может привести к снижению эксплуатационных параметров, поломке устройства или блока аккумулятора.
17. **Если устройство не рассчитано на использование вблизи высоковольтных линий электропередачи, не используйте блок аккумулятора вблизи высоковольтных линий электропередачи.** Это может привести к неисправности, поломке устройства или блока аккумулятора.
18. **Храните аккумулятор в недоступном для детей месте.**

▲ВНИМАНИЕ: Используйте только фирменные аккумуляторы Makita. Использование аккумуляторов, произведенных не компанией Makita, или аккумуляторов, подвергнутых модификациям, может привести к взрыву аккумулятора, пожару, травмам и повреждению имущества. Это также автоматически аннулирует гарантию Makita на устройство и зарядное устройство Makita.

Советы по обеспечению максимального срока службы аккумулятора

1. **Заряжайте блок аккумулятора до того, как он полностью разрядится. Обязательно прекратите работу с устройством и зарядите блок аккумулятора, если вы заметили снижение мощности работы.**
2. **Никогда не подзаряжайте полностью заряженный блок аккумуляторов. Перезарядка сокращает срок службы аккумулятора.**
3. **Заряжайте блок аккумуляторов при комнатной температуре в 10 - 40 °C (50 - 104 °F). Перед зарядкой горячего блока аккумуляторов дайте ему остыть.**
4. **Если блок аккумулятора не используется, извлеките его из устройства или зарядного устройства.**
5. **Зарядите ионно-литиевый аккумуляторный блок, если вы не будете пользоваться инструментом длительное время (более шести месяцев).**

СЕРВИСНОЕ ОБСЛУЖИВАНИЕ

1. Сервисное обслуживание данного устройства должно выполняться только квалифицированным ремонтным персоналом. Сервисное или техническое обслуживание устройства неквалифицированным персоналом может стать причиной травмы.
2. При обслуживании устройства используйте для замены детали точно такого же образца. Использование нестандартных деталей и несоблюдение инструкций по техническому обслуживанию устройства могут стать причиной травм или удара током.
3. Запрещается сжигать устройство, даже если оно сильно повреждено. Аккумуляторы могут взорваться под действием огня. Утилизируйте устройство в соответствии с местными нормами.

СОХРАНИТЕ ДАННЫЕ ИНСТРУКЦИИ.

ОПИСАНИЕ ДЕТАЛЕЙ

► Рис.1

1	Кнопка изменения области освещения	2	Индикатор яркости	3	Кнопка изменения яркости
4	Кнопка включения/выключения питания	5	Индикатор аккумулятора	6	Рукоятка для переноски
7	Отверстие для навесного замка	8	Крышка аккумуляторного отсека (аккумулятор XGT)	9	Фиксатор крышки
10	Крышка аккумуляторного отсека (аккумулятор LXT)	11	Кнопка перезапуска выключателя	12	Вход перем. тока
13	Розетка перем. тока	14	Крюк для шнура питания	15	Отражатель
16	Крышка гнезда	17	Шнур питания	-	-

ПРИМЕЧАНИЕ: Форма входного разъема переменного тока, розетки переменного тока и вилки шнура питания различается в зависимости от страны.

ОПИСАНИЕ РАБОТЫ

ВНИМАНИЕ: Перед регулировкой или проверкой функций устройства обязательно убедитесь, что оно выключено и блок аккумулятора снят.

Установка или снятие блока аккумулятора

ВНИМАНИЕ: Обязательно выключайте устройство перед установкой и извлечением блока аккумулятора.

ВНИМАНИЕ: При установке и извлечении блока аккумулятора крепко удерживайте устройство и блок аккумулятора. Если не соблюдать это требование, они могут выскользнуть из рук, что приведет к повреждению устройства и блока аккумулятора, а также травмированию пользователя.

ВНИМАНИЕ: Соблюдайте осторожность, чтобы при установке блока аккумулятора не защемить пальцы между устройством и блоком аккумулятора, а также между устройством и крышкой отсека аккумулятора при закрытии крышки.

Для установки блока аккумулятора откройте фиксатор крышки и крышку отсека аккумулятора.

► Рис.2: 1. Фиксатор крышки 2. Крышка отсека аккумулятора

Для установки блока аккумулятора совместите выступ блока аккумулятора с пазом в корпусе и задвиньте его на место. Устанавливайте блок до упора, чтобы он зафиксировался на месте с небольшим щелчком.

Закройте крышку отсека аккумулятора.

► Рис.3: 1. Кнопка 2. Блок аккумулятора

Для снятия блока аккумулятора сдвиньте кнопку на его лицевой стороне и извлеките блок.

ВНИМАНИЕ: Устанавливайте блок аккумулятора до упора. В противном случае блок может выпасть из устройства и нанести травму вам или другим людям.

ВНИМАНИЕ: Не прилагайте чрезмерных усилий при установке аккумуляторного блока. Если блок не движется свободно, значит он вставлен неправильно.

ПРИМЕЧАНИЕ: Можно установить максимум 4 блока аккумулятора, хотя для работы прибора используется один блок аккумулятора.

Индикация оставшегося заряда аккумулятора

Только для блоков аккумулятора с индикатором

► Рис.4: 1. Индикаторы 2. Кнопка проверки

Нажмите кнопку проверки на аккумуляторном блоке для проверки заряда. Индикаторы загорятся на несколько секунд.

Индикаторы			Уровень заряда
Горит	Выкл.	Мигает	
■ ■ ■ ■			от 75 до 100%
■ ■ ■ □			от 50 до 75%
■ ■ □ □			от 25 до 50%
■ □ □ □			от 0 до 25%
▣ □ □ □			Зарядите аккумуляторную батарею.
■ ■ □ □			Возможно, аккумуляторная батарея неисправна.
□ □ ■ ■			

ПРИМЕЧАНИЕ: В зависимости от условий эксплуатации и температуры окружающего воздуха индикация может незначительно отличаться от фактического значения.

ПРИМЕЧАНИЕ: Первая (дальняя левая) индикаторная лампа будет мигать во время работы защитной системы аккумулятора.

Индикатор аккумулятора

Эти индикаторы показывают используемый аккумулятор или остаточную емкость аккумулятора. Индикаторы соответствуют каждому аккумулятору, как показано на рисунке.

► **Рис.5:** 1. Индикатор аккумулятора

Индикация используемого аккумулятора

При включении прибора загораются индикаторы установленных аккумуляторов. Через несколько секунд загорается индикатор аккумулятора, используемого в данный момент.

Цвет индикатора	Емкость аккумулятора
Зеленый	Емкость аккумулятора сохраняется.
Красный	Емкость аккумулятора отсутствует. (Аккумулятор разряжен)

Индикация остаточной емкости аккумулятора

При разряде используемого аккумулятора прибор автоматически переключается на другой аккумулятор. При переключении аккумулятора загораются все индикаторы установленных аккумуляторов.

Цвет индикатора	Емкость аккумулятора
Зеленый	Емкость аккумулятора сохраняется.
Красный	Емкость аккумулятора отсутствует. (Аккумулятор разряжен)

При разряде всех аккумуляторов индикатор последнего аккумулятора мигает красным.

Система защиты устройства / аккумулятора

Устройство оснащено системой защиты. Она автоматически отключает питание для продления срока службы устройства и аккумулятора. Устройство автоматически отключится в указанных далее случаях, влияющих на работу самого устройства или аккумулятора.

Защита от перегрузки

Если в используемом режиме эксплуатации потребление тока устройством чрезмерно возрастает, устройство автоматически останавливается без включения каких-либо индикаторов. В этом случае при работе от источника постоянного тока следует извлечь и повторно установить блок аккумулятора, а при работе от сети переменного тока – нажать кнопку перезапуска выключателя. Затем включите устройство для перезапуска.

► **Рис.6:** 1. Кнопка перезапуска выключателя

Защита от переразрядки

При истощении заряда аккумулятора светодиодные индикаторы гаснут, за исключением некоторых из них, как показано на рисунке. Затем, приблизительно через 5–10 минут, система автоматически отключает питание. В этой ситуации извлеките блок аккумулятора из устройства и зарядите его.

► **Рис.7**

Самовыпрямляющаяся конструкция

Прибор может выпрямляться из наклонного положения, если угол его наклона относительно перпендикулярного положения составляет не более 80 градусов. Угол стояния прибора меняется в зависимости от условий поверхности его расположения и используемого источника питания.

► **Рис.8**

Отверстие для навесного замка

Для предотвращения кражи блоков аккумулятора предусмотрено отверстие для навесного замка.

► **Рис.9:** 1. Отверстие для навесного замка

ЭКСПЛУАТАЦИЯ

▲ ВНИМАНИЕ: Это устройство предназначено для коммерческого использования. Не используйте устройство в бытовых целях.

Включение / выключение устройства

Для включения устройства нажмите кнопку включения/выключения питания. Для выключения устройства нажмите кнопку включения / выключения питания еще раз.

► **Рис.10:** 1. Кнопка включения/выключения питания

ПРИМЕЧАНИЕ: Устройство включается в том же режиме, который был выбран перед выключением.

Изменение яркости

Нажмите кнопку изменения яркости во время работы устройства. Яркость уменьшается при каждом нажатии кнопки изменения яркости. После минимального значения яркости следует максимальное значение.

► **Рис.11:** 1. Кнопка изменения яркости

Изменение области освещения

Нажмите кнопку изменения области освещения во время работы устройства.

► **Рис.12:** 1. Кнопка изменения области освещения

Область освещения меняется при каждом нажатии кнопки изменения области освещения, как показано на рисунке.

► **Рис.13**

Использование с питанием от сети переменного тока

⚠ОСТОРОЖНО: Категорически запрещено использовать устройство, если поврежден шнур или вилка.

⚠ОСТОРОЖНО: Не прикасайтесь к вилке мокрыми или замасленными руками.

⚠ОСТОРОЖНО: Не оставляйте шнур питания отключенным от устройства, если шнур подключен к сети. Маленькие дети могут поместить подключенную вилку в рот, что вызовет травмы.

⚠ОСТОРОЖНО: Не засовывайте в рот провод или вилку под напряжением. Это может привести к удару током.

⚠ОСТОРОЖНО: Убедитесь в том, что напряжение сети питания соответствует характеристикам устройства.

⚠ОСТОРОЖНО: Розетка, к которой подключена вилка, должна быть заземлена.

При работе от сети переменного тока используйте шнур питания, поставляемый с устройством.

Вставьте вилку во вход переменного тока устройства и вставьте вилку на другом конце в розетку.

► **Рис.14:** 1. Шнур питания 2. Крышка гнезда (вход перем. тока) 3. Вилка (для устройства) 4. Вилка (для розетки)

⚠ВНИМАНИЕ: Сначала вставьте вилку в устройство, после этого вставьте вилку на другом конце в розетку.

⚠ВНИМАНИЕ: Всегда плотно закрывайте крышку гнезда, когда шнур питания не подключен.

ПРИМЕЧАНИЕ: Даже во время работы от источника постоянного тока устройство автоматически переключается на работу от сети переменного тока при подключении шнура.

ПРИМЕЧАНИЕ: Во время питания от сети переменного тока зарядка вставленного в устройство аккумулятора не выполняется.

ПРИМЕЧАНИЕ: Форма входного разъема переменного тока, розетки переменного тока и вилки шнура питания различается в зависимости от страны.

Использование соединенных устройств

⚠ВНИМАНИЕ: Не подключайте к розетке переменного тока никаких устройств, кроме ML010G.

⚠ВНИМАНИЕ: Используйте только шнур питания, поставляемый с прибором.

⚠ВНИМАНИЕ: Не соединяйте вместе больше устройств, чем указано в инструкции.

При использовании прибора во взаимосвязи с другими приборами соединяйте их шнуром питания. Вставьте вилку во вход переменного тока устройства, к которому нужно подать питание, и вставьте вилку с другого конца в розетку переменного тока устройства для подачи питания.

► **Рис.15:** 1. Розетка перем. тока

ПРИМЕЧАНИЕ: При использовании соединенных устройств операции, например, включения / выключения, изменения яркости и изменения области освещения, не выполняются на всех устройствах одновременно. Такие операции необходимо выполнять на каждом устройстве отдельно.

Укладка шнура питания

Плотно намотайте шнур питания на крюк для шнура питания.

► **Рис.16:** 1. Шнур питания 2. Крюк для шнура питания

ОБСЛУЖИВАНИЕ

⚠ВНИМАНИЕ: Перед проведением проверки или работ по техобслуживанию необходимо убедиться, что устройство выключено и отключено от сети, а блок аккумулятора снят.

ПРИМЕЧАНИЕ: Запрещается использовать бензин, растворители, спирт и другие подобные жидкости. Это может привести к обесцвечиванию, деформации и трещинам.

Для обеспечения БЕЗОПАСНОСТИ и НАДЕЖНОСТИ оборудования ремонт, любое другое техобслуживание или регулировку необходимо производить в уполномоченных сервис-центрах Makita или сервис-центрах предприятия с использованием только сменных частей производства Makita.

ДОПОЛНИТЕЛЬНЫЕ ПРИНАДЛЕЖНОСТИ

⚠ВНИМАНИЕ: Данные принадлежности или приспособления рекомендуются для использования с инструментом Makita, указанным в настоящем руководстве. Использование других принадлежностей или приспособлений может привести к получению травмы. Используйте принадлежность или приспособление только по указанному назначению.

Если вам необходимо содействие в получении дополнительной информации по этим принадлежностям, свяжитесь с вашим сервис-центром Makita.

- Оригинальный аккумулятор и зарядное устройство Makita

ПРИМЕЧАНИЕ: Некоторые элементы списка могут входить в комплект инструмента в качестве стандартных приспособлений. Они могут отличаться в зависимости от страны.

ТЕХНИКАЛЫҚ СИПАТТАМАЛАРЫ

Үлгі:		ML010G
Номиналды кернеуі	A.T.	100–240 В, 50/60 Гц
	D.C.	14,4 В / 18 В / 36–40 В макс.
Жарық ағыны (LED шамдардың барлығы жанады)		5 500 лм / 3 000 лм/ 1 500 лм
Пайдалану уақыты (BL4080F x2 және BL1860B x2 орнатылғанда, LED шамдардың барлығы жанады)		шамамен 15,0 сағат (5 500 лм) шамамен 52,0 сағат (1 500 лм)
Өзара байланысты құрылғылардың максималды саны		8
Жұмыс температурасы		0 °C ~ 40 °C
Сақтау температурасы		-20 °C ~ 60 °C
Өлшемдері (Ұ x Е x Б)		490 мм x 490 мм x 814 мм
Таза салмағы (Аккумулятор картриджі мен қуат сымы орнатылмаған кезде)		14,1 кг
Қорғаныс деңгейі		TT: IP54 (тек аккумулятор блогынан қуат алып тұрғанда) AT: IP20

- Зерттеу мен әзірлеудің үздіксіз бағдарламасына байланысты осы құжаттағы техникалық сипаттамалар ескертусіз өзгертілуі мүмкін.
- Техникалық сипаттамалары әр елде әр түрлі болуы мүмкін.
- Пайдалану уақыты шамаланған және аккумулятор түріне, зарядтау күйіне және пайдалану жағдайына байланысты өзгешеленуі мүмкін.

Жарамды аккумулятор картриджі мен зарядтау құрылғысы

Аккумулятор картриджі	14,4 В TT үлгісі	BL1415N / BL1430B / BL1460B
	18 В TT үлгісі	BL1815N / BL1820B / BL1830B / BL1840B / BL1850B / BL1860B
	36–40 В TT макс. үлгісі	BL4020 / BL4025 / BL4040 / BL4050F / BL4080F
Зарядтау құрылғысы	14,4 В TT үлгісі	DC18RC / DC18RD / DC18RE / DC18SD / DC18SE / DC18SF / DC18SH / DC18WC
	18 В TT үлгісі	
	36–40 В TT макс. үлгісі	DC40RA / DC40RB / DC40RC

- Жоғарыда берілген аккумулятор картриждері мен зарядтау құрылғыларының кейбірі сіздің тұрып жатқан жеріңізге байланысты қолжетімсіз болуы мүмкін.

⚠️ ЕСКЕРТУ: Тек жоғарыда аталған аккумулятор картриждері мен зарядтау құрылғыларын ғана пайдаланыңыз. Аккумулятор картриждері мен зарядтау құрылғыларының басқа түрлерін пайдалансаңыз, жарақат алуыңыз және/немесе өрт шығуы мүмкін.

Белгілер

Төменде жабдықта пайдаланылуы мүмкін белгілер көрсетілген. Пайдалану алдында олардың мағынасын түсініп алыңыз.



Пайдалану жөніндегі нұсқаулықты оқып шығыңыз.



Тек ЕО елдеріне арналған Жабдықта қауіпті құрамдастардың болуына байланысты, электрлік және электрондық жабдықтардың, аккумуляторлар мен батареялардың қалдықтары қоршаған ортаға және адам денсаулығына кері әсерін тигізуі мүмкін. Электрлік және электрондық құрылғыларды немесе батареяларды тұрмыстық қалдықтармен бірге тастауға болмайды!

Электрлік және электрондық жабдықтардың қалдықтары және аккумуляторлар мен батареялар және аккумуляторлар мен батареялардың қалдықтары, сондай-ақ олардың ұлттық заңнамаға бейімделуі туралы Еуропалық директиваға сәйкес, электрлік жабдықтардың, батареялардың және аккумуляторлардың қалдықтары бөлек жиналуы және қоршаған ортаны қорғау ережелеріне сәйкес жұмыс істейтін тұрмыстық қалдықтарды жинау пунктіне жеткізілуі керек.

Бұл жабдықта орналастырылған айқас сызықпен сызылған дөңгелекті қоқыс жәшігінің белгісі арқылы көрсетіледі.



Өте мұқият әрі абай болыңыз.



Оптикалық сәулелену (УГ және ИК). Көзге немесе теріге әсерін азайтыңыз.



Жұмыс шамына қарамаңыз.



Тиісті қорғанысты немесе көз қорғанысын пайдаланыңыз.



Айнымалы токпен қуаттағанда, құрылғыны жаңбырда, қарда, ылғалды немесе сулы жерде пайдаланбаңыз.



Ажыратқыштың қайта іске қосу түймесі.

Ескерту

Бұл өнімнің құрамында энергия тиімділігі бойынша <C> және <D> кластарына жататын жарық көздері бар.

Қуат көзі

Құрал паспорттық деректері бар фирмалық тақтайшада көрсетілген кернеумен бірдей қуат көзіне қосылуы керек және тек бір фазалы АТ көзімен жұмыс істейді. Операторды электр тогының соғуына жол бермеу үшін, құрылғыны пайдаланған кезде, оны жерге тұйықтау керек. Тек үш жақты жерге тұйықтау ашасы бар үш сымды ұзартқыш сымдарды және құралдың ашасы сәйкес келетін үш полюсті розетканы ғана пайдаланыңыз.

ҚАУІПСІЗДІК БОЙЫНША ЕСКЕРТУЛЕР

ҚАУІПСІЗДІККЕ ҚАТЫСТЫ МАҢЫЗДЫ НҰСҚАУЛАР

⚠ ЕСКЕРТУ: Барлық қауіпсіздік ескертулері мен нұсқауларын оқып шығыңыз. Төменде берілген барлық ескертулер мен нұсқауларды орындамаған жағдайда, электр тогының соғуы, өрт шығуы және/немесе ауыр жарақат алуға себеп болуы мүмкін.

ҚАУІПСІЗДІККЕ ҚАТЫСТЫ БАРЛЫҚ НҰСҚАУЛАРДЫ ОҚЫҢЫЗ ЖӘНЕ ОРЫНДАҢЫЗ.

1. Құрылғыны пайдаланбаған кезде, әрдайым өшіріп, аккумулятор картриджін құрылғыдан ажыратыңыз/алып тастаңыз.
2. Шамды немесе құрылғы желдеткішін шүберекпен немесе картонмен және т.б. заттармен жаппаңыз немесе бітемеңіз. Әйтпесе, оны жабу немесе бітеу жалынның пайда болуына әкелуі мүмкін.
3. Айнымалы токпен қуаттағанда, құрылғыны жаңбырда, қарда, ылғалды немесе сулы жерде пайдаланбаңыз.
4. Құрылғыны қатты жаңбырда немесе қар жауып жатқан кезде қалдырмаңыз. Оны суда мүлде жууға болмайды. Құрылғыға су кіріп, ақаулық туындауы мүмкін.
5. Құрылғыны айналасында тез тұтанатын сұйықтықтар, газ немесе шаң сияқты заттардан тұратын жарылыс қаупі бар орталарда пайдаланбаңыз.
6. Құрылғының ашасы розеткаға сәйкес келуі керек. Ашаларды өшіріп жағдайда өзгертіңіз. Өзгертілмеген ашалар мен сәйкес келетін розетканы пайдалану электр тогының соғу қаупін азайтады.
7. Құрылғыны пайдаланғанда, түтіктер, радиаторлар, пештер немесе тоназытқыштар сияқты жерге тұйықталған беттерді ұстамаңыз. Егер деңеңіз жерге тұйықталатын болса, ток соғу қаупі жоғары.
8. Қуат сымын дұрыс пайдаланыңыз. Құрылғыны тасу, тарту немесе қуат көзінен ажырату үшін ешқашан сымды пайдалануға болмайды. Қуат шнурына ыстық зат, май, өткір жиек немесе қозғалмалы бөлшектер тимеуі керек. Зақымдалған немесе оралған қуат шнурлары ток соғу қаупін арттырады.
9. Осы жарықшамның сыртқы иілгіш кабелі немесе сымы зақымдалса, ол тек өндірушіде немесе оның қызмет көрсету агентінде бар арнайы сыммен немесе сыммен алмастырылуы тиіс.
10. Жарық көзіне тікелей қарамаңыз.
11. Ашаны дымқыл немесе лас қолмен ұстамаңыз.

12. Құрылғыны әрдайым тегіс және орнықты жерге қойыңыз. Әйтпесе, құрылғы құлап кетуі мүмкін.
13. Құрылғыны әрқашан тік күйге қойыңыз.
14. Бұл шамның жарық көзі ауыстырылмайды. Жарық көзінің қызмет ету мерзімі біткен кезде, шамды толығымен ауыстыру керек.
15. Қуат розетка арқылы қамтамасыз етілген кезде, қуат сымнан құрылғыдан ажыратылған күйінде қалдырмаңыз. Тек соғуы мүмкін.
16. Құрылғыны тасымалдау тұтқасын көтеру секілді кез келген басқа мақсатта пайдалануға болмайды.
17. Құрылғыға ұшқындардың немесе коррозиялық атмосфераның т.б. әсер етуін болдырмаңыз.
18. Құрылғыны қалай болса солай пайдаланбаңыз. Еңкейтілген қалпынан тік қалпына қайтқан құрылғы адамға соғылып, жарақаттауы мүмкін.
6. Дұрыс пайдаланбаған кезде аккумулятордан сұйықтық ағуы мүмкін; тиіп кетпеуге тырысыңыз. Егер абайсызда тиіп кетсеңіз, сумен шайыңыз. Егер сұйықтық көзге тиген болса, медициналық көмекке жүгініңіз. Аккумулятордан шыққан сұйықтық тітіркену немесе күйкке себеп болуы мүмкін.
7. Зақымдалған немесе өзгертілген аккумулятор блогын немесе құрылғыны пайдаланбаңыз. Зақымдалған немесе өзгертілген аккумуляторлардан нәтижесінде өрт, жарылыс немесе жарақат алу қаупіне әкелетін күтпеген жағдайлар туындауы мүмкін.
8. Аккумулятор блогын немесе құрылғыны от не шамадан тыс жоғары температура әсерінен сақтаңыз. От немесе 130 °C шамасынан жоғары температура әсері жарылысқа әкелуі мүмкін.
9. Зарядтауға қатысты нұсқаулардың барлығын орындаңыз және аккумулятор блогын немесе құрылғыны көрсетілген температура ауқымынан тыс зарядтамаңыз. Дұрыс зарядтамау немесе көрсетілген ауқымнан тыс температурада зарядтау аккумуляторды зақымдауы және өрт шығу қаупін арттыруы мүмкін.

Аккумулятормен жұмыс істейтін құрылғыға арналған қауіпсіздік бойынша ескертулер

Аккумулятормен жұмыс істейтін құрылғыны пайдалану және күтім көрсету

1. Кездейсоқ іске қосылуды болдырмаңыз. Аккумулятор жинағын жалғамас бұрын, құрылғыны жинамай тұрып немесе тасымалдамас бұрын, ауыстырып-қосқышы өшірулі күйде екеніне көз жеткізіңіз. Құрылғыны саусағыңызды ауыстырып-қосқышына қойып тасымалдау немесе ауыстырып-қосқышы қосулы құрылғыны қуат көзіне қосу жазатайым оқиғаға әкеп соғуы мүмкін.
2. Қандай да бір түзетулер жасау, керек жарақаттарды ауыстыру немесе құрылғыны сақтау алдында аккумулятор жинағын құрылғыдан ажыратыңыз. Осындай алдын алу шаралары құрылғының кездейсоқ іске қосылу қаупін азайтады.
3. Тек өндіруші көрсеткен зарядтау құрылғысымен зарядтаңыз. Бір аккумулятор блогына сәйкес келетін зарядтау құрылғысын басқа аккумулятор блогымен пайдалану өрт қаупін тудыруы мүмкін.
4. Жабдықтарды тек көрсетілген аккумулятор блоктарымен ғана пайдаланыңыз. Кез келген басқа аккумулятор блоктарын пайдалану жарақат алу мен өрт шығу қаупін тудыруы мүмкін.
5. Аккумулятор блогын пайдаланбаған кезде, оны қағаз қыстырғыштар, тыындар, кілттер, шегелер, бұрандалар сияқты металл заттар мен бір клеммадан екіншісіне қосылыс жасау мүмкін басқа шағын металл заттардан аулақ ұстаңыз. Аккумулятор клеммаларының қысқа тұйықталуы күйік шалуға немесе өртке әкеп соғуы мүмкін.

10. Жөндеу жұмыстарын білікті маман тек тиісті қосалқы бөлшектерді пайдалана отырып орындауы тиіс. Бұл өнімнің қауіпсіздігін қамтамасыз етеді.
11. Құрылғыны немесе аккумулятор жинағын пайдалану және күтім көрсету нұсқауларында сипатталғаннан басқа жолмен өзгерту немесе жөндеуге әрекет етпеңіз.

Аккумулятор картриджіне арналған маңызды қауіпсіздік нұсқаулары

1. Аккумулятор картриджін пайдаланбас бұрын, (1) аккумулятордың зарядтау құрылғысындағы, (2) аккумулятордағы және (3) аккумуляторды пайдаланатын өнімдегі барлық нұсқаулар мен ескерту білгілерін оқып шығыңыз.
2. Аккумулятор картриджін бөлшектемеңіз немесе өз бетіңізше ашып жөндемеңіз. Ол өрт, шамадан тыс қызу немесе жарылу жағдайларына алып келуі мүмкін.
3. Егер аккумулятор картриджіңізді пайдалану уақыты бірталай қысқарған болса, пайдалануды дереу тоқтатыңыз. Бұл қызып кету, ықтимал күйіктер немесе тіпті жарылыс қаупін тудыруы мүмкін.
4. Егер электролит көзіңізге тиген болса, көзіңізді таза сумен шайыңыз және дереу медициналық көмекке жүгініңіз. Бұл көру қабілетінен айырылуға әкеп соқтыруы мүмкін.
5. Аккумулятор картриджіңізді жалғасуларын бір бірімен матастырмаңыз:
 - (1) Клеммаларды кез келген ток өткізгіш материалдарға тигізбеңіз.
 - (2) Аккумулятор картриджіңіздің ішінде шегелер, тыындар, т.б. басқа металл заттары бар контейнерде сақтамаңыз.
 - (3) Аккумулятор блогын суға салмаңыз немесе жаңбыр астында қалдырмаңыз.

- Аккумулятор түйіспелерінің тұйықталуы үлкен ток ағынының пайда болуына, қызып кетуге, ықтимал күйіктерге және тіпті бұзылуға себеп болуы мүмкін.
- Құрылғыны және аккумулятор картриджін температурасы 50 °C (122 °F) шамасындағы немесе одан асатын жерлерде сақтамаңыз және пайдаланбаңыз.
 - Аккумулятор блогы қатты зақымдалған немесе толығымен тозған болса да, оны отқа жақпаңыз. Аккумулятор блогы отта жарылып кетуі мүмкін.
 - Аккумулятор картриджін шегелеуге, кесуге, басуға, лақтыруға, құлатуға немесе оны қатты затпен соғуға болмайды. Бұл әрекеттер өрт, шамадан тыс қызу немесе жарылу жағдайларына алып келуі мүмкін.
 - Зақымдалған аккумуляторды пайдаланбаңыз.
 - Жинаққа кіретін литий-ионды аккумуляторлар денсаулыққа және қоршаған ортаға зиянды заттар заңнамасы талаптарына сәйкес қарастырылады. Коммерциялық тасымалдау үшін, мысалы, үшінші тараптар, экспедиторлар үшін қаптамада және таңбалауда арнайы талаптар сақталуы тиіс. Жіберілетін өнімді дайындау үшін қауіпті заттар бойынша сарапшы маманмен кеңесу керек. Сонымен қатар ұлттық ережелерді де толық қарап шығыңыз. Ашық түйіспелерді жауып, аккумуляторды қаптамаға қозғалмайтынды етіп орналастырыңыз.
 - Аккумулятор картриджін кәдеге жаратқан кезде, оны құрылғыдан шығарып алып, қауіпсіз жерде кәдеге жаратыңыз. Аккумуляторды кәдеге жаратуға қатысты жергілікті ережелерді орындаңыз.
 - Аккумуляторларды тек Makita компаниясы көрсеткен өнімдермен бірге пайдаланыңыз. Аккумуляторларды үйлесімді емес өнімдерге орнату өртке, қызып кетуге, жарылысқа немесе электролит ағуына әкеп соқтыруы мүмкін.
 - Егер құрылғы ұзақ уақыт бойы пайдаланылмайтын болса, құрылғыдағы аккумуляторды алып тастау керек.
 - Аккумулятор картриджін пайдалану кезінде және пайдаланғаннан кейін, ол қызып, күйікке немесе төмен температуралы күйікке әкелуі мүмкін. Ыстық аккумулятор картриждерімен жұмыс істегенде сақ болыңыз.
 - Пайдаланғаннан кейін құрылғының клеммасын бірден ұстамаңыз, ол күюге себеп болатындай ыстық болуы мүмкін.
 - Аккумулятор картриджінің клеммаларына, саңылауларына және ойықтарына жоңқа, шаң немесе кірдің тұрып қалуын болдырмаңыз. Бұл құрылғының немесе аккумулятор картриджінің өнімділігінің нашарлауына немесе сынуына алып келуі мүмкін.

- Құрылғы жоғары вольтты электрлік қуат желілері жанында пайдалануға жарамды болмаса, аккумуляторлық картриджі жоғары вольтты электрлік қуат желілері жанында пайдаланбаңыз. Бұл құрылғының немесе аккумулятор картриджінің істен шығуына немесе сынуына алып келуі мүмкін.
- Аккумуляторды балалардан аулақ ұстаңыз.

ОСЫ НҰСҚАУЛАРДЫ САҚТАҢЫЗ.

▲САҚ БОЛЫҢЫЗ: Тек түпнұсқа Makita аккумуляторларын пайдаланыңыз. Түпнұсқа емес Makita аккумуляторларын немесе өзгертілген аккумуляторларды пайдалану нәтижесінде өрт, жарақат алу немесе зақымдалуға себеп болатын аккумулятор жарылуына әкелуі мүмкін. Ол сондай-ақ Makita құрылғысы мен зарядтау құрылғысы үшін Makita кепілдігінің күшін жояды.

Аккумулятордың максималды қызмет ету мерзімін сақтау бойынша кеңестер

- Аккумулятор картриджін қуаты толығымен отырмас бұрын зарядтаңыз. Құрылғының қуаты аз екендігін байқаған кезде, құрылғы жұмысын тоқтатып, аккумулятор картриджін зарядтаңыз.
- Толығымен зарядталған аккумулятор картриджін ешқашан қайта зарядтамаңыз. Артық зарядтау аккумулятордың қызмет ету мерзімін қысқартады.
- Аккумулятор картриджін 10 °C – 40 °C (50 °F – 104 °F) бөлме температурасында зарядтаңыз. Зарядтамас бұрын аккумулятор картриджін суытыңыз.
- Аккумулятор картриджін пайдаланбаған уақытта оны құрылғыдан немесе зарядтау құрылғысынан алыңыз.
- Егер аккумулятор картриджін ұзақ уақыт бойы (алты айдан артық) пайдаланбаған болсаңыз, оны зарядтаңыз.

ҚЫЗМЕТ КӨРСЕТУ

- Бұл құрылғыға тек білікті жөндеу маман қызмет көрсетуі тиіс. Қызмет көрсетуді немесе техникалық қызмет көрсетуді біліктілігі жоқ қызметкер орындаса, қауіп немесе жарақат пайда болуы мүмкін.
- Осы құрылғыға қызмет көрсету кезінде тек түпнұсқа қосалқы бөлшектерді пайдаланыңыз. Мақұлданбаған бөлшектерді пайдалану немесе техникалық қызмет көрсету нұсқауларын орындамау ток соғуға немесе жарақатқа әкелуі мүмкін.
- Бұл құрылғы қатты зақымдалса да, оны отқа жақпаңыз. Аккумуляторлар отта жарылып кетуі мүмкін. Құрылғыны жергілікті ережелерге сәйкес кәдеге жаратыңыз.

БӨЛШЕКТЕР СИПАТТАМАСЫ

► Сурет1

1	Шам аймағын өзгерту түймесі	2	Жарықтық индикаторы	3	Жарықтықты өзгерту түймесі
4	Қуат ауыстырып-қосқышының түймесі	5	Аккумулятор индикаторы	6	Тасымалдау тұтқасы
7	Аспалы құлыпқа арналған саңылау	8	Аккумулятор жабыны (XGT аккумуляторы)	9	Қақпақ кілті
10	Аккумулятор жабыны (LXT аккумуляторы)	11	Ажыратқыштың қайта іске қосу түймесі	12	АТ кірсі
13	АТ розеткасы	14	Қуат сымна арналған ілгіш	15	Катафот
16	Бастиек қақпағы	17	Қуат сымы	-	-

ЕСКЕРТПЕ: Айнымалы ток кірсінің, айнымалы ток розеткасының және қуат сымы штепселінің пішіні әр елде әртүрлі болады.

ФУНКЦИОНАЛДЫҚ СИПАТТАМАСЫ

▲САҚ БОЛЫҢЫЗ: Құрылғының функциясын реттеу немесе тексеру алдында, әрдайым құрылғының өшірулі екеніне және аккумулятор картриджінің шығарылғанына көз жеткізіңіз.

Аккумулятор картриджін орнату немесе алу

▲САҚ БОЛЫҢЫЗ: Аккумулятор картриджін орнатпас немесе алмас бұрын, әрдайым құрылғыны өшіріңіз.

▲САҚ БОЛЫҢЫЗ: Аккумулятор картриджін орнатқан немесе алған кезде құрылғыны және аккумулятор картриджін мықтап ұстаңыз. Құрылғыны және аккумулятор картриджін мықтап ұстамағаннан олар қолыңыздан сырғанап түсіп, нәтижесінде құрылғының және аккумулятор картриджінің зақымдалуына және жеке жарақат алуға әкеп соқтыруы мүмкін.

▲САҚ БОЛЫҢЫЗ: Аккумулятор картриджін жүктеу кезінде құрылғы мен аккумулятор арасында, сонымен қатар аккумулятор қақпағын жабу кезінде құрылғы мен аккумулятор қақпағының арасында саусағыңызды қысып алмаңыз.

Аккумулятор картриджін орнату үшін құлыптау қақпағын босатып, аккумулятор қақпағын ашыңыз.

► **Сурет2:** 1. Қақпақ кілті 2. Аккумулятор қақпағы

Аккумулятор картриджін орнату үшін, аккумулятор картриджіндегі тілшені корпустағы ойықпен туралап, оны орнына сырғытып салыңыз. Сырт өткен дыбыс естілмейінше оны орнына итеріп салыңыз.

Содан кейін аккумулятор қақпағын жабыңыз.

► **Сурет3:** 1. Түйме 2. Аккумулятор картриджі

Аккумулятор картриджін шығару үшін картридждің алдыңғы жағындағы түймені сырғыту арқылы оны құралдан сырғытып шығарып алыңыз.

▲САҚ БОЛЫҢЫЗ: Аккумулятор картриджін әрқашан толық бекітіңіз. Өйтпесе ол құрылғыдан кездейсоқ түсіп қалып, сізді немесе айналаңыздағы адамдарды жарақаттауы мүмкін.

▲САҚ БОЛЫҢЫЗ: Аккумулятор картриджін күштеп орнатпаңыз. Егер картридж жеңіл сырғымаса, демек ол дұрыс салынбаған.

ЕСКЕРТПЕ: 4 аккумулятор картриджін орнатуға болады, бірақ құрылғы жұмысқа бір аккумулятор картриджін пайдаланады.

Аккумулятордың қалған қуатын көрсету

Тек индикаторы бар аккумулятор картриджіне арналған.

► **Сурет4:** 1. Индикатор шамдары 2. Тексеру түймесі

Аккумулятордың қалған қуатын көрсету үшін аккумулятор картриджіндегі тексеру түймесін басыңыз. Индикатор шамдары бірнеше секунд жанып тұрады.

Индикатор шамдары			Қалған қуат
Жанып тұру	Өшірулі	Жыпылықтау	
■ ■ ■ ■ ■	□ □ □ □ □	▬	75% - 100%
■ ■ ■ □ □	□ □ □ □ □	▬	50% - 75%
■ ■ □ □ □	□ □ □ □ □	▬	25% - 50%
■ □ □ □ □	□ □ □ □ □	▬	0% - 25%
▬	□ □ □ □ □	▬	Аккумуляторды зарядтаңыз.
■ ■ □ □ □	□ □ □ □ □	▬	Аккумулятор ақаулы болуы мүмкін.
□ □ □ □ □	■ ■ ■ ■ ■	▬	

ЕСКЕРТПЕ: Қолдану жағдайларына және қоршаған ортаның температурасына қарай көрсеткіш нақты қуаттан біршама ерекшеленуі мүмкін.

ЕСКЕРТПЕ: Аккумулятордың қорғаныс жүйесі жұмыс істегенде, бірінші (шеткі сол жақ) индикатор шамы жыпылықтайды.

Аккумулятор индикаторы

Бұл индикаторлар пайдаланылған аккумуляторды немесе аккумулятордың қалған қуатын көрсетеді. Индикаторлар суретте көрсетілгендей әр аккумуляторға сәйкес келеді.

► **Сурет5:** 1. Аккумулятор индикаторы

Пайдаланылған аккумулятордың көрсеткіші

Құрылғыны қосқан кезде, орнатылған аккумуляторлардың индикаторлары жанады. Бірнеше секунд өткен соң, пайдаланылып жатқан аккумулятордың индикаторы жанады.

Индикатордың түсі	Аккумулятордың қалған қуаты
Жасыл	Аккумулятордың қуаты бар.
Қызыл	Аккумулятордың қуаты жоқ, (Аккумулятор қуаты таусылды)

Аккумулятордың қалған қуатының көрсетілімі

Қолданыстағы аккумулятордың қуаты таусылғанда, құрылғы автоматты түрде басқа аккумуляторға ауысады. Аккумуляторды ауыстырған кезде, орнатылған аккумуляторлардың барлық индикаторы жанады.

Индикатордың түсі	Аккумулятордың қалған қуаты
Жасыл	Аккумулятордың қуаты бар.
Қызыл	Аккумулятордың қуаты жоқ, (Аккумулятор қуаты таусылды)

Барлық аккумулятордың қуаты таусылғанда, соңғы аккумулятордың индикаторы қызыл түсті болып жыпылықтайды.

Құрылғының/аккумулятордың қорғаныс жүйесі

Құрылғы қорғаныс жүйесімен жабдықталған. Бұл жүйе құрылғы мен аккумулятордың қызмет ету мерзімін ұзарту үшін, қуат көзін автоматты түрде өшіреді. Егер құрылғы немесе аккумулятор төмендегі жағдайлардың біреуіне тап болса, құрылғы жұмыс барысында автоматты түрде тоқтайды.

Шамадан тыс жүктемеден қорғаныс

Құрылғы тоқты тым көп тұтыну күйінде жұмыс істеген кезде, ол ешбір көрсеткішсіз автоматты түрде тоқтайды. Бұл жағдайда ТТ қуатымен пайдаланғанда, аккумулятор картриджін алыңыз және орнатыңыз немесе АТ қуатын пайдаланғанда, ажыратқыштың қайта іске қосу түймесін басыңыз. Содан кейін қайта іске қосу үшін құрылғыны қосыңыз.

► **Сурет6:** 1. Ажыратқыштың қайта іске қосу түймесі

Зарядтың шамадан тыс таусылуынан қорғаныс

Аккумулятордың қалған қуаты төмендегенде, жарық диодтың бөліктерінен басқа жарық диодты шамдары суретте көрсетілгендей сенеді. Содан кейін шамамен бес-он минуттан кейін жүйе автоматты түрде қуатты өшіреді. Бұл жағдайда аккумулятор картриджін құралдан алып, зарядтаңыз.

► **Сурет7**

Өздігінен түзелетін дизайн

Бұрыш перпендикулярлы позициядан 80 градусты құраса немесе одан кем болса, құрылғы еңкейтілген қалпынан орнына қайтады. Құрылғының еңкею бұрышы еден жағдайына және пайдаланылатын қуат көзіне байланысты әртүрлі болады.

► **Сурет8**

Аспалы құлыпқа арналған саңылау

Аккумулятор картриждерін ұрлықтан қорғау үшін, аспалы құлыпқа арналған саңылау беріледі.

► **Сурет9:** 1. Аспалы құлыпқа арналған саңылау

ПАЙДАЛАНУ

▲ САҚ БОЛҒЫЗ: Құрылғы коммерциялық пайдалануға арналған. Құрылғыны тұрмыстық мақсатта пайдалануға болмайды.

Құрылғыны қосу/өшіру

Құрылғыны қосу үшін қуат ауыстырып-қосқышының түймесін басыңыз. Құрылғыны өшіру үшін қуат ауыстырып-қосқышының түймесін қайтадан басыңыз.

► **Сурет10:** 1. Қуат ауыстырып-қосқышының түймесі

ЕСКЕРТПЕ: Құрылғы соңғы параметр кезіндегі режимде қосылады.

Жарықтықты өзгерту

Құрылғы жұмыс істеп жатқанда, жарықтықты өзгерту түймесін басыңыз. Жарықтықты өзгерту түймесін басқан сайын жарықтығы төмендейді. Ең төмен жарықтықпен жұмыс істеу кезінде, ең жоғары жарықтыққа оралады.

► **Сурет11:** 1. Жарықтықты өзгерту түймесі

Шам аймағын өзгерту

Құрылғы жұмыс істеп жатқанда, шам аймағын өзгерту түймесін басыңыз.

► **Сурет12:** 1. Шам аймағын өзгерту түймесі

Шам аймағын өзгерту түймесін басқан сайын шам аймағы суретте көрсетілгендей өзгереді.

► **Сурет13**

АТ қуаты арқылы пайдалану

⚠ ЕСКЕРТУ: Құрылғының сымы немесе ашасы зақымдалған болса, оны пайдаланбаңыз.

⚠ ЕСКЕРТУ: Ашаны дымқыл немесе лас қолмен ұстамаңыз.

⚠ ЕСКЕРТУ: Қуат электр желісі арқылы қамтамасыз етілген кезде, қуат сымын құрылғыдан ажыратылған күйінде қалдырмаңыз. Кішкентай балалар ашаны ауыздарына салып, жарақат алуы мүмкін.

⚠ ЕСКЕРТУ: Электр желісіне қосылу ашаны немесе сымды аузыңызға салмаңыз. Ток соғуы мүмкін.

⚠ ЕСКЕРТУ: Желілік қуат көзінің номиналды көрнеуі құрылғының номиналды көрнеуіне сәйкес келетінін тексеріңіз.

⚠ ЕСКЕРТУ: Қосылған розетка жерге тұйықталуы тиіс.

АТ қуаты арқылы құрылғыны пайдаланғанда, құрылғымен берілген қуат сымын пайдаланыңыз. Құрылғының АТ кірісіне ашаны қосыңыз, содан кейін келесі ұшын розеткаға қосыңыз.

► **Сурет14:** 1. Қуат сымы 2. Бастиек қақпағы (АТ кірісі) 3. Аша (құрылғыға арналған) 4. Аша (розеткаға арналған)

⚠ САҚ БОЛЫҢЫЗ: Алдымен ашаны құрылғыға қосқаныңызға көз жеткізіңіз, содан кейін келесі ұшын розеткаға қосыңыз.

⚠ САҚ БОЛЫҢЫЗ: Қуат сымы жалғанбаған кезде, бастиек қақпағын ерқашан мықтап жабыңыз.

ЕСКЕРТПЕ: ТТ қуатын пайдаланған кезде де, қуат сымы қосылған кезде, құрылғы АТ қуатына автоматты түрде ауысады.

ЕСКЕРТПЕ: АТ қуаты құрылғыға енгізілген аккумуляторды зарядтамайды.

ЕСКЕРТПЕ: Айнымалы ток кірісінің, айнымалы ток розеткасының және қуат сымы штепселінің пішіні ер елде әртүрлі болады.

Өзара байланысты пайдалану

⚠ САҚ БОЛЫҢЫЗ: ML010G басқа қандай да бір құрылғыны АТ розеткасына қоспаңыз.

⚠ САҚ БОЛЫҢЫЗ: Өрқашан құрылғымен берілген қуат сымын пайдаланыңыз.

⚠ САҚ БОЛЫҢЫЗ: Берілген нұсқаулықта өзара байланысты құрылғылардың максималды саны көрсетілмесе, құрылғыларды өзара қоспаңыз.

Құрылғыны басқа құрылғыларға жалғап пайдаланғанда, оларды бір-біріне қуат сымымен жалғаңыз. Ашаны қуат беретін құрылғының АТ кірісіне қосыңыз, содан кейін қуат беру үшін басқа ұшын құрылғының АТ розеткасына қосыңыз.

► **Сурет15:** 1. АТ розеткасы

ЕСКЕРТПЕ: Өзара байланысқан құрылғыларды пайдаланғанда, қосу/өшіру, жарықтықты өзгерту және шам аймағын өзгерту секілді әрекеттер байланыспайды. Өр құрылғы жұмыс істеуі қажет.

Қуат сымын реттеу

Қуат сымы үшін ілмектегі қуат сымын тығыз ораңыз.

► **Сурет16:** 1. Қуат сымы 2. Қуат сымына арналған ілгіш

ТЕХНИКАЛЫҚ ҚЫЗМЕТ КӨРСЕТУ

⚠ САҚ БОЛЫҢЫЗ: Тексеру немесе техникалық қызмет көрсету жұмыстарын жүргізуге әрекеттенбес бұрын, әрдайым құрылғының өшірулі екеніне, желіден ажыратылғанына және аккумулятор картриджінің алынғанына көз жеткізіңіз.

НАЗАР САЛЫҢЫЗ: Жанармайды, бензинді, сұйылтқышты, спиртті немесе соған ұқсас заттарды ешқашан пайдаланбаңыз. Нәтижесінде түссіздену, бүліну немесе жарықтар пайда болуына әкелуі мүмкін.

Өнімнің ҚАУІПСІЗДІГІ мен СЕНІМДІЛІГІН қамтамасыз ету үшін, жөндеу жұмыстары, кез келген басқа техникалық қызмет көрсету немесе реттеу әрдайым Makita қосалқы бөлшектерін пайдалану арқылы Makita компаниясының өкілетті немесе зауыттық қызмет көрсету орталықтары тарапынан орындалуы керек.

ҚОСЫМША КЕРЕК-ЖАРАҚТАР

⚠ САҚ БОЛЫҢЫЗ: Бұл керек-жарақтар мен қондырмалар осы нұсқаулықта көрсетілген Makita құралымен бірге пайдалануға ұсынылады. Кез келген басқа керек-жарақтар мен қондырмаларды пайдалану адамдардың жарақаттануына әкелуі мүмкін. Керек-жарақты немесе қондырманы тек өз мақсатында ғана қолданыңыз.

Осы керек-жарақтар туралы қосымша мәлімет алу үшін көмек қажет болса, жергілікті Makita қызмет көрсету орталығына хабарласыңыз.

- Makita түпнұсқа аккумуляторы және зарядтау құрылғысы

ЕСКЕРТПЕ: Тізімдегі кейбір элементтер стандартты керек-жарақтар ретінде құралдың қаптамасында болуы мүмкін. Олар елге байланысты әртүрлі болуы мүмкін.

規格

型號：	ML010G	
額定電壓	A.C.	100 V - 240 V, 50/60 Hz
	D.C.	14.4 V / 18 V / 36 V - 40 V (最大)
光通量 (所有 LED 亮起)	5,500lm / 3,000lm / 1,500lm	
操作時間 (包含 BL4080F x 2 和 BL1860B x 2，所有 LED 亮起)	約 15.0 小時 (5,500 lm) 約 52.0 小時 (1,500 lm)	
最大可互連器具數量	8	
操作溫度	0 ° C ~ 40 ° C	
存放溫度	-20 ° C ~ 60 ° C	
尺寸 (長 x 寬 x 高)	490 mm x 490 mm x 814 mm	
淨重 (不含電池組及電源線)	14.1 kg	
防護等級	DC : IP54 (僅限由電池組供電) AC : IP20	

- 生產者保留變更規格不另行通知之權利。
- 規格可能因銷往國家之不同而異。
- 操作時間為約略估算，會因電池類型、充電狀態及使用狀況而異。

適用的電池組與充電器

電池組	D.C. 14.4 V 型號	BL1415N / BL1430B / BL1460B
	D.C. 18 V 型號	BL1815N / BL1820B / BL1830B / BL1840B / BL1850B / BL1860B
	D.C. 36 V - 40 V (最大) 型號	BL4020 / BL4025 / BL4040 / BL4050F / BL4080F
充電器	D.C. 14.4 V 型號	DC18RC / DC18RD / DC18RE / DC18SD /
	D.C. 18 V 型號	DC18SE / DC18SF / DC18SH / DC18WC
	D.C. 36 V - 40 V (最大) 型號	DC40RA / DC40RB / DC40RC

- 上述某些電池組與充電器可能會因居住地區而無法使用。

⚠警告：務必使用上述的電池組與充電器。使用任何其他電池組與充電器可能會導致人員受傷和／或火災。

符號

以下顯示本設備可能使用的符號。在使用工具前，請務必理解其涵義。



請仔細閱讀使用說明書。



僅用於歐盟國家
由於本設備中存有危險組件，廢棄電氣與電子設備、蓄電池與電池可能會對環境與人體健康產生負面影響。請勿將電氣與電子器具或電池和家庭廢棄物一同處理！根據針對廢棄電氣與電子設備、蓄電池與電池及廢棄蓄電池與電池制訂的歐洲指令及其對本國法律的修改版，應依照環境保護法規個別存放廢棄電氣設備、電池與蓄電池，並將其送至都市垃圾獨立回收點。
這類設備會在設備上以打叉的滑輪垃圾桶作為符號標示。



特別小心和注意。



光輻射（UV 及 IR）。
眼睛或皮膚盡量不要暴露在光輻射環境中。



請勿注視作業燈。



使用合適的遮蔽物或護目鏡。



搭配 AC 電源使用時，請勿在雨中、雪中或潮濕的環境中使用本器具。



斷路器重新啟動按鈕。

備註

本產品含有的光源為能源效率等級 <C> 和 <D>。

電源

工具的電源電壓應為單相交流電源，且電壓應與標示板所標示的電壓相同。本工具在使用期間應接地，以防操作員觸電。僅可使用具備三插腳接地式插頭的三線式延長線，以及可插入工具插頭的三極插座。

安全警告

重要安全須知

警告： 請仔細讀完下列安全警告以及安全事項。未按照以下列舉的警告和安全事項而使用或操作可能導致觸電、火災和／或嚴重傷害。

請詳閱並遵循所有安全說明。

1. 不使用器具時，務必關閉電源，並從器具拔下插頭／取出電池組。
2. 請勿以布或紙盒等物品覆蓋燈具或阻礙器具通風。否則可能會導致起火。
3. 搭配 AC 電源使用時，請勿在雨中、雪中或潮濕的環境中使用本器具。
4. 請勿將本器具暴露在大雨或雪中。切勿在水中清洗。否則水分可能會進入本器具並造成故障。
5. 請勿在爆炸性空氣中使用本器具，例如有可燃液體、氣體或粉塵的環境。
6. 器具插頭必須與插座相符。絕不能以任何方式改裝插頭。使用未經改裝的插頭和與之相符的插座，可減少觸電危險。
7. 操作器具時，身體不可接觸到接地的金屬體，例如鐵管、散熱器、微波爐或冷凍機。如果身體接地會增加觸電風險。
8. 請勿不當使用電線。搬動、拉動器具或拔除其插頭時，切勿拉扯電線。避免使電線觸及高溫物體、油脂、尖銳邊緣或運動部件。受損或纏繞的電線會增加觸電風險。
9. 若此照明設備的外部撓性纜線或電源線損壞，則應以專用電源線或僅由製造商或其服務代理商提供的電源線進行更換。
10. 請勿直視燈光來源。
11. 請勿在手部潮濕或沾有油脂的情形下拿取插頭。
12. 請務必將器具置於水平的穩固位置。否則可能會發生掉落意外。
13. 務必以直立方式放置器具。
14. 此照明設備的光源不可更換；當光源達到使用壽命時，應更換整個照明設備。
15. 由插座供電時，請勿將電源線從器具拔除。否則可能會觸電。
16. 除了搬運器具外（如吊升時），請勿使用手提把手。

17. 請勿將本器具暴露在會產生火花或腐蝕性氣體的環境中。
18. 請勿粗暴地使用本器具。當器具從傾斜位置恢復為直立位置時，器具可能擊中人並造成受傷。

電池供電器具的安全警告

電池供電器具的使用和注意事項

1. 避免意外啟動。在接上電池組及拿起或搬運器具之前，請先確保開關位於關閉位置。搬運器具時手指放在開關上，或在開關處於開啟位置時將器具通電，皆可能會引發事故。
2. 在進行任何調整、更換配件或存放器具之前，請將電池組從器具上取下。此類防護性安全措施可降低器具意外啟動的風險。
3. 僅使用製造商指定的充電器進行充電。使用適用於某一類型電池組的充電器給其他電池組充電可能會引起火災。
4. 僅限使用專門設計的電池組操作器具。使用任何其他電池組可能會造成人員受傷及火災。
5. 不使用電池組時請將其遠離紙夾、硬幣、鑰匙、釘子、螺絲或其他小型金屬物體放置。這些物體可能會使電池端子短路。短接電池端子可能會引起燃燒或起火。
6. 使用過度時，電池中可能溢出液體；請避免接觸。如果意外接觸到電池漏液，請用水沖洗。如果液體接觸到眼睛，請就醫。電池漏液可能會導致過敏發炎或灼傷。
7. 請勿使用損壞或經改裝的電池組或器具。損壞或經改裝的電池可能會出現無法預料的運作情形，而引發火災、爆炸或人員受傷風險。
8. 請勿將電池組或器具暴露於火源或高溫環境。暴露於火源或 130 °C 以上的高溫可能會發生爆炸。
9. 請遵守所有充電說明，並勿於說明中指定之溫度範圍外為電池組或器具進行充電。以錯誤的方式或於指定之溫度範圍外進行充電，可能會損壞電池，並增加火災風險。
10. 僅可由合格維修人員使用相同的更換零件進行維修。如此可確保維持產品的安全性。
11. 除使用和注意事項說明中的指示外，請勿改裝或嘗試維修器具或電池組。

電池組的重要安全須知

1. 使用電池組之前，請閱讀（1）充電器、（2）電池和（3）使用電池的產品上的所有指示說明和注意標識。
2. 請勿拆解或改裝電池組。以免引發火災、過熱或爆炸。
3. 如果工具運行時間極短，請立即停止使用。否則可能會導致過熱、起火甚至爆炸。
4. 如果電解液進入眼睛，請立即用清水沖洗並就醫。這種情況可能會導致失明。
5. 請勿短接電池組：
 - (1) 請勿用任何導電材料觸碰電池端子。
 - (2) 避免將電池組與釘子、硬幣等金屬物品存放在同一容器中。
 - (3) 請勿將電池組置於水中或使其淋雨。電池短路會產生較大的電流、導致過熱並可能引起起火甚至擊穿。
6. 請勿在溫度可能達到或超過 50 °C (122 °F) 的場所存放或使用器具和電池組。
7. 請勿焚燒電池組，即使其已嚴重損壞或徹底磨損。電池組會在火中爆炸。
8. 請勿釘牢、切割、輾壓、丟擲、摔落電池組，或使電池組撞擊硬物。這類行為可能會引發火災、過熱或爆炸。
9. 請勿使用損壞的電池。
10. 本工具附帶的鋰離子電池需符合危險品法規要求。
第三方或轉運代理在進行商業運輸時，應遵循包裝和標識方面的特殊要求。
有關運輸項目的準備作業，諮詢危險品方面的專業人士。同時，請遵守可能更詳盡的國家法規。
請使用膠帶保護且勿遮掩表面的聯絡資訊，並牢固封裝電池，使電池在包裝內不可動。
11. 棄置電池組時，請將其從器具取出，並棄置於安全場所。請遵循當地法規處理廢棄電池。
12. 電池僅可用於 Makita (牧田) 規定產品。將電池裝入非相容產品中可能會導致起火、過熱、爆炸或電解液滲漏情形。
13. 如果長時間不使用本器具，必須從器具中取出電池。

14. 使用期間和之後，電池組可能會發燙，因而造成燙傷或低溫灼傷。處理發燙的電池組時，請多加小心。
15. 使用後請勿立即觸碰器具的端子，因為端子溫度極高，足以造成燙傷。
16. 請勿讓碎屑或塵土卡在電池組的端子、孔洞和溝槽。以免造成器具或電池組性能下降或故障。
17. 除非器具支援在高電壓電氣線路附近使用，否則請勿在高電壓電氣線路附近使用電池組。以免造成器具或電池組故障或損壞。
18. 將電池置於兒童無法觸及之處。

妥善保存這些手冊。

⚠️ 小心：請僅使用原裝 Makita（牧田）電池。使用非原裝 Makita（牧田）電池或經過改裝的電池可能會導致電池爆炸，從而造成火災、人身傷害或物品受損。同時也會導致 Makita（牧田）器具和充電器的 Makita（牧田）保固服務失效。

保持電池最大使用壽命的提示

1. 要在電池組完全放電前對其充電。當發現器具動力不足時，一定要停止使用器具並對電池組進行充電。
2. 切勿對已經充滿的電池組再次充電。過度充電會縮短電池的使用壽命。
3. 要在室溫為 10 °C – 40 °C 的條件下對電池組充電。請在充電前使處於發熱狀態的電池組冷卻。
4. 不使用電池組時，請將其從器具或充電器取出。
5. 如果電池組長時間（超過六個月）未使用，請給其充電。

維修

1. 本器具維修作業僅可由合格維修人員執行。交由非合格人員執行維修或保養可能導致受傷風險。
2. 維修本器具時，僅可使用相同的更換部件。使用未授權部件或未遵守保養說明可能會導致觸電或受傷風險。
3. 即使已嚴重受損，亦不得焚燒本器具。否則，電池會在火中爆炸。請依照當地法規棄置本器具。

部件說明

► 圖片1

1	照明區域變更按鈕	2	亮度指示燈	3	亮度變更按鈕
4	電源開關按鈕	5	電池指示燈	6	手提把手
7	掛鎖孔	8	電池蓋（XGT 電池）	9	電池蓋鎖
10	電池蓋（LXT 電池）	11	斷路器重新啟動按鈕	12	AC 公插座
13	AC 母插座	14	電源線掛鉤	15	反光片
16	插座蓋	17	電源線	-	-

注：AC 公插座、AC 母插座及電源線插頭形狀會因國家而異。

功能描述

⚠️小心：調整或檢查器具功能之前，請務必關閉器具電源開關並取下電池組。

安裝或拆卸電池組

⚠️小心：安裝或拆卸電池組前，請務必先關閉器具電源開關。

⚠️小心：安裝或拆卸電池組時，請握緊器具和電池組。若未握緊，器具和電池組可能會從手中滑落，進而導致器具和電池組損壞及人員受傷。

⚠️小心：裝入電池組時，請小心勿使手指卡入器具和電池組之間；關閉電池蓋時，請小心勿使手指卡入器具和電池蓋之間。

若要安裝電池組，請先扳開電池蓋鎖，再開啟電池蓋。

► **圖片2:** 1. 電池蓋鎖 2. 電池蓋

安裝電池組時，將電池組舌片對準外殼上的槽溝，並將其滑入定位。將其插到底，直到聽見喀嗒聲鎖入定位為止。

然後關閉電池蓋。

► **圖片3:** 1. 按鈕 2. 電池組

若要拆卸電池組，請在滑動電池組前方按鈕的同時將其從器具中抽出。

⚠️小心：務必將電池組完全裝入。否則其可能會從器具意外脫落，導致自身或他人受傷。

⚠️小心：請勿過度用力安裝電池組。如果電池組滑動不平滑，可能是插入不當。

注：最多可安裝 4 個電池組，不過本器具運作時只會用到一個電池組。

顯示電池的剩餘電量

僅適用於帶指示燈的電池組

► **圖片4:** 1. 指示燈 2. 檢查按鈕

按下電池組上的檢查按鈕顯示剩餘電池電量。指示燈將亮起數秒。

指示燈			剩餘電量
亮起	關閉	閃爍	
■	□	▩	75%至100%
■ ■ ■ ■			50%至75%
■ ■ □ □			25%至50%
■ □ □ □			0%至25%
▩ □ □ □			請對電池進行充電。
■ ■ □ □			電池可能存在故障。
□ □ ■ ■			

注：根據使用條件和環境溫度，指示電量可能於實際電量有稍許不同。

注：電池保護系統運作時，第一個（最左側）指示燈將閃爍。

電池指示燈

此指示燈顯示使用中的電池或剩餘電池電量。如圖示，指示燈對應各個電池。

► **圖片5:** 1. 電池指示燈

使用中電池的指示

開啟器具電源時，已安裝電池的指示燈會亮起。幾秒後，目前使用中電池的指示燈將會亮起。

指示燈的顏色	電池電量
綠色	電池電量還有剩餘。
紅色	電池電量用盡。 (電池沒電)

剩餘電池電量的指示

使用中的電池沒電時，器具會自動切換至其他電池。

切換電池時，已安裝電池的所有指示燈會亮起。

指示燈的顏色	電池電量
綠色	電池電量還有剩餘。
紅色	電池電量用盡。 (電池沒電)

所有電池都沒電時，最後一個電池的指示燈將會閃爍紅色。

器具／電池保護系統

本器具配備保護系統。此系統可自動切斷電源，以延長器具和電池使用壽命。若本器具或電池出現以下情況，器具將會自動停止運作。

過載保護

以導致器具產生異常高電流的方式操作時，器具會自動停止運作且不會發出任何指示。在此情況下，若搭配 DC 電源使用，請拆下並重新安裝電池組；若搭配 AC 電源使用，請按一下斷路器重新啟動按鈕。接著再打開器具電源，重新啟動器具。

▶ 圖片6: 1. 斷路器重新啟動按鈕

過放電保護

電池電量過低時，除了如圖所示的部分 LED 之外，其他 LED 燈會熄滅。約五至十分鐘後，系統會自動切斷電源。在此情況下，請將電池組從器具中取出並進行充電。

▶ 圖片7

自動扶正設計

如果與垂直位置的角度為 80 度以下，器具可從傾斜位置恢復。器具的站立角度視地面狀況及要使用的電源而有不同。

▶ 圖片8

掛鎖孔

為防止電池組遭竊，因此提供掛鎖孔。

▶ 圖片9: 1. 掛鎖孔

操作

⚠️小心： 本器具適用於商業用途。請勿將本器具用於家庭用途。

開啟／關閉器具

按一下電源開關按鈕可開啟器具。再按一下電源開關按鈕即可關閉器具。

▶ 圖片10: 1. 電源開關按鈕

注： 器具開啟時的模式會與上次設定時相同。

變更亮度

器具運作時，按一下亮度變更按鈕。亮度會隨著每次按下亮度變更按鈕而降低。在最低亮度中操作時，亮度會恢復成最高亮度。

▶ 圖片11: 1. 亮度變更按鈕

變更照明區域

器具運作時，按一下照明區域變更按鈕。

▶ 圖片12: 1. 照明區域變更按鈕

每次按下照明區域變更按鈕時，照明區域會如圖示變更。

▶ 圖片13

搭配 AC 電源使用

⚠️警告： 切勿在電線或插頭受損時使用本器具。

⚠️警告： 請勿在手部潮濕或沾有油脂的情形下拿取插頭。

⚠️警告： 由市電供電時，請勿將電源線從器具拔除。幼童可能會將通電的插頭放入口中而受傷。

⚠️警告： 請勿將通電的插頭或電線放入口中。否則可能會觸電。

⚠️警告： 請確認主電源的電壓額定值與器具的電壓額定值一致。

⚠️警告： 插入插頭的插座務必接地。

以 AC 電源使用器具時，請使用器具隨附的電源線。

將插頭插入器具的 AC 公插座，然後將另一端插入插座。

▶ 圖片14: 1. 電源線 2. 插座蓋 (AC 公插座) 3. 插頭 (用於器具) 4. 插頭 (用於插座)

⚠️小心： 務必先將插頭插入器具，然後將另一端插入插座。

⚠️小心： 未插入電源線時，務必確實關閉插座蓋。

注： 即使以 DC 電源操作，本器具也會在插入電源線插頭時自動轉換為 AC 電源。

注： AC 電源不會為插入器具中的電池充電。

注： AC 公插座、AC 母插座及電源線插頭形狀會因國家而異。

互連使用

⚠小心：請勿將 ML010G 以外的器具連接至 AC 母插座。

⚠小心：務必使用器具隨附的電源線。

⚠小心：互連器具時，請勿超過說明中所規定的最大可互連器具數量。

使用與其他器具互連的器具時，請使用電源線連接。

將插頭插入要通電器具的 AC 公插座，然後將另一端插入器具的 AC 母插座，以接通電源。

► **圖片15：** 1. AC 母插座

注：使用互連的器具時，開啟／關閉電源、變更亮度及變更照明區域等操作不會連動。需個別操作器具。

收納電源線

將電源線緊緊纏繞在電源線掛鉤上。

► **圖片16：** 1. 電源線 2. 電源線掛鉤

保養

⚠小心：嘗試執行檢查或保養作業前，請務必關閉器具電源開關、拔除插頭並取下電池組。

注意：切勿使用汽油、苯、稀釋劑、酒精或類似物品清潔工具。否則可能會導致工具變色、變形或出現裂縫。

為了保證產品的安全與可靠性，任何維修或其他維修保養工作需由 Makita（牧田）授權的或工廠維修服務中心來進行。務必使用 Makita（牧田）的更換部件。

選購附件

⚠小心：這些附件或裝置建議使用於本說明書所指定的 Makita（牧田）工具。如使用其他廠牌附件或裝置，可能導致傷人的危險。僅可將選購附件或裝置用於規定目的。

如您需要瞭解更多關於這些選購附件的信息，請諮詢當地的 Makita（牧田）維修服務中心。

- Makita（牧田）原裝電池和充電器

注：本列表中的一些部件可能作為標準配件包含於工具包裝內。規格可能因銷往國家之不同而異。

台灣RoHS限用物質含有量標示
請掃描右方QR Code或參考下列網址：
<https://makita.com.tw/rohs/>



生產製造商名稱：**Makita Corporation**

進口商名稱：台灣牧田股份有限公司

電話：02-8601-9898

傳真機：02-8601-2266

地址：新北市 24459 林口區文化三路二段 798 號

Makita Europe N.V. Jan-Baptist Vinkstraat 2,
3070 Kortenberg, Belgium

Makita Corporation 3-11-8, Sumiyoshi-cho,
Anjo, Aichi 446-8502 Japan

www.makita.com

ML010G-
31L(CE)-2210
EN, FR, DE, IT, NL,
ES, PT, DA, EL, TR,
SV, NO, FI, LV, LT,
ET, PL, HU, SK, CS,
SL, SQ, BG, HR,
MK, SR, RO, UK,
RU, KK, ZHTW
20220921