

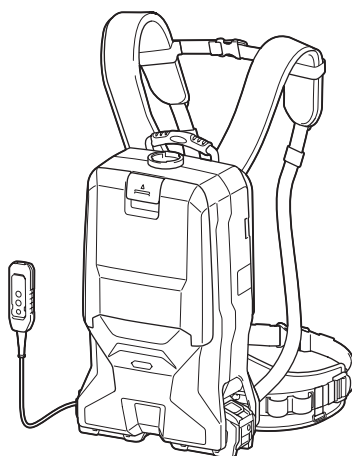

EN	Cordless Backpack Vacuum Cleaner	INSTRUCTION MANUAL	11
SV	Sladdlös ryggdammsugare	BRUKSANVISNING	23
NO	Trådløs ryggsekk-støvsuger	BRUKSANVISNING	35
FI	Akkukäyttöinen selkäreppumuri	KÄYTTÖOHJE	46
DA	Akku rygstøvsuger	BRUGSANVISNING	57
LV	Uz muguras pārnēsājams bezvadu putekļu sūcējs	LIETOŠANAS INSTRUKCIJA	69
LT	Akumuliatorinis nešiojamasis vakuuminis valymo įrenginys	NAUDOJIMO INSTRUKCIJA	81
ET	Juhtmeta seljakott-tolmuimeja	KASUTUSJUHEND	93
RU	Ранцевый Аккумуляторный Пылесос	РУКОВОДСТВО ПО ЭКСПЛУАТАЦИИ	104

VC011G



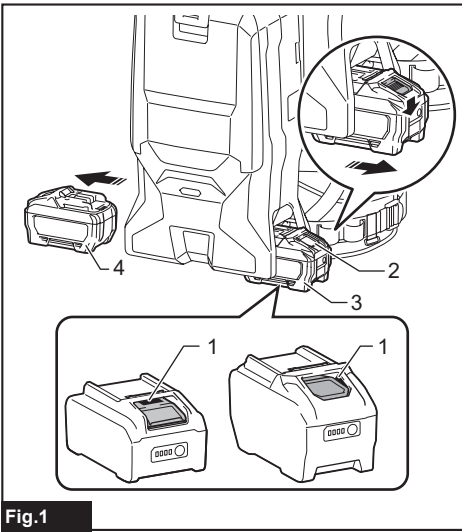

Fig.1

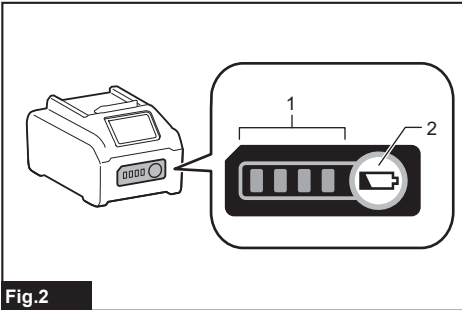

Fig.2

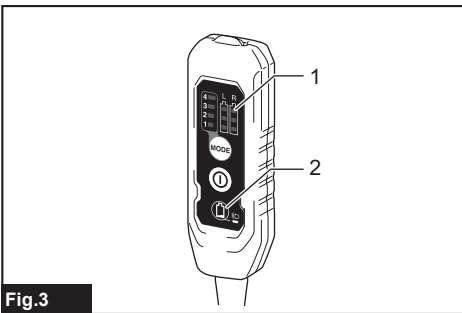

Fig.3

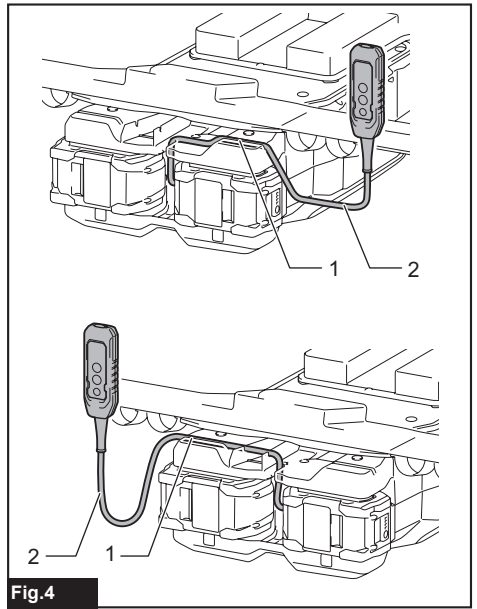

Fig.4

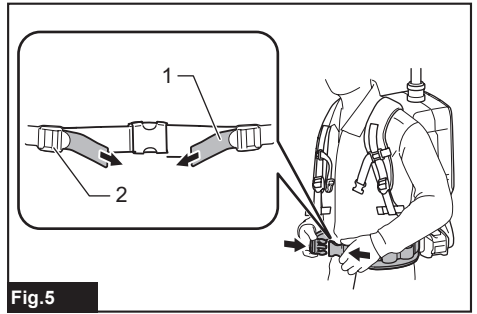

Fig.5

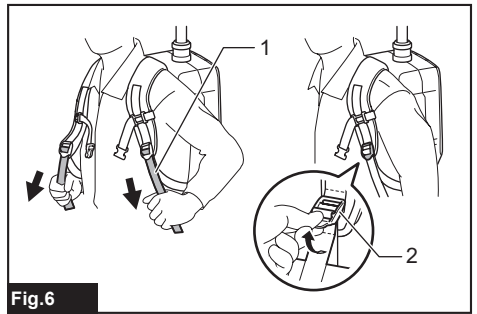

Fig.6

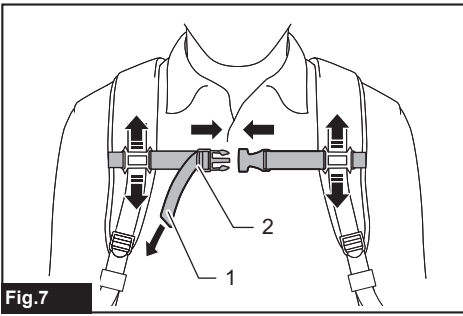

Fig.7

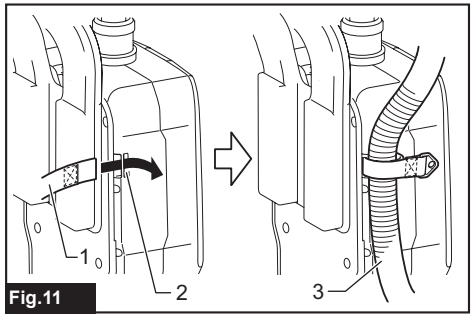

Fig.11

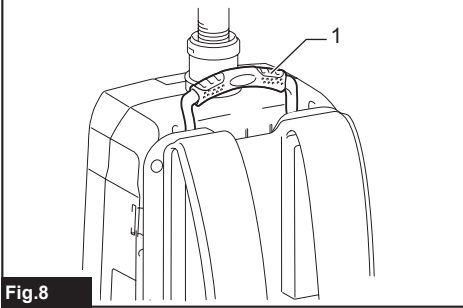

Fig.8

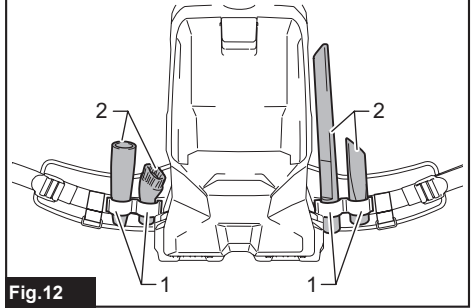

Fig.12

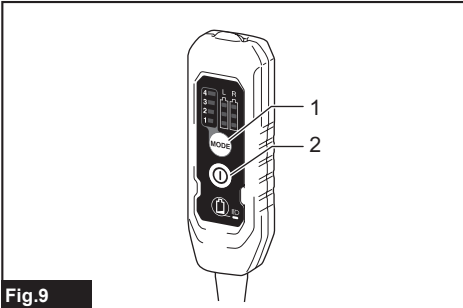

Fig.9

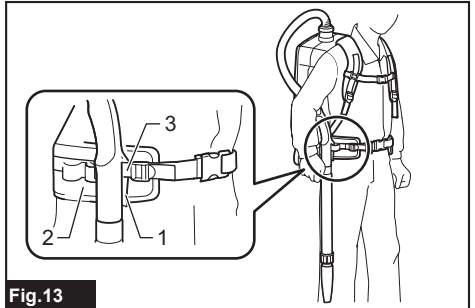

Fig.13

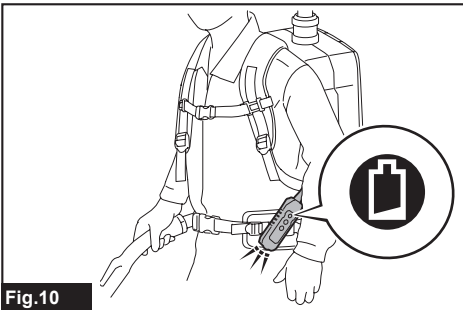

Fig.10

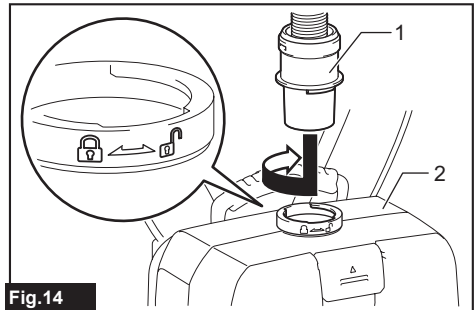
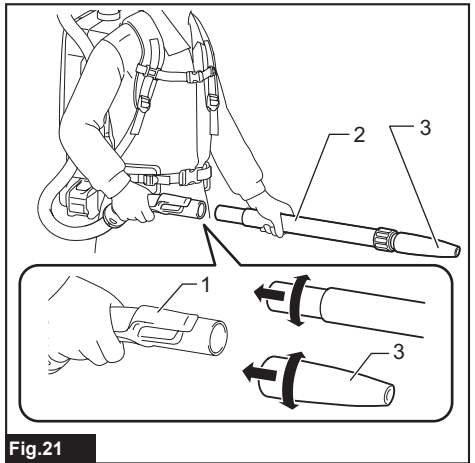
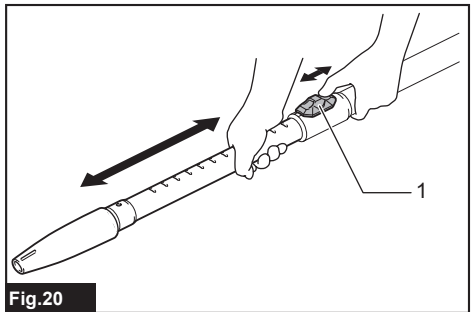
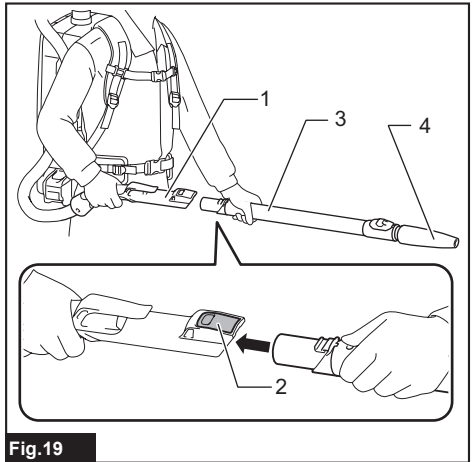
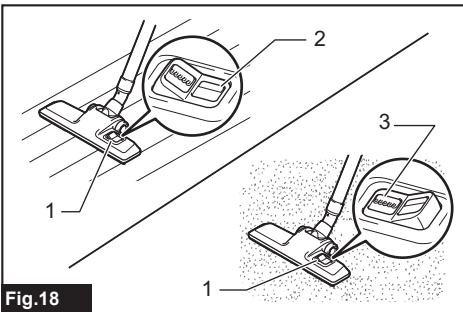
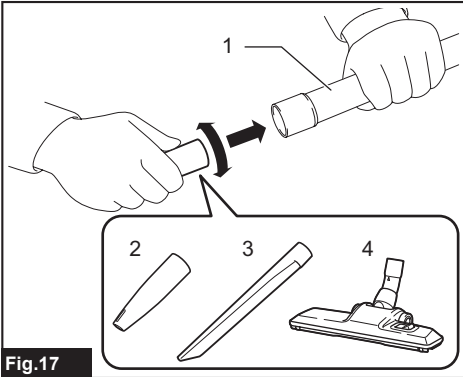
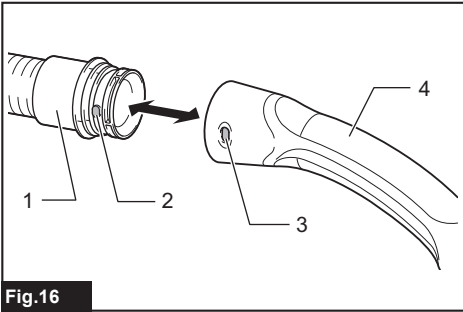
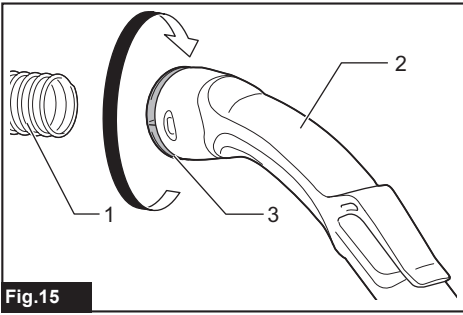

Fig.14



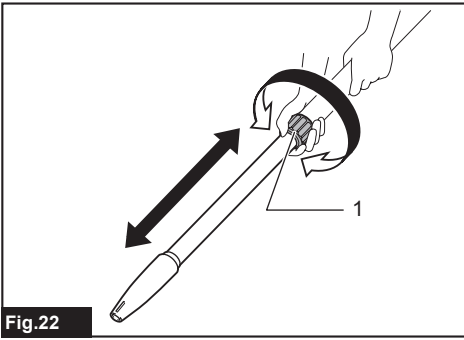

Fig.22

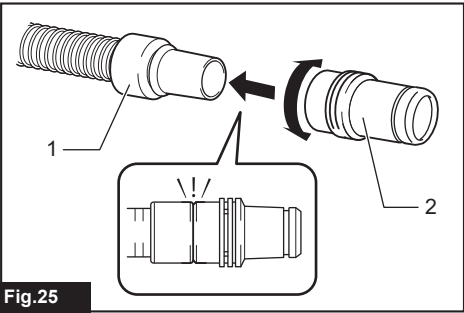

Fig.25

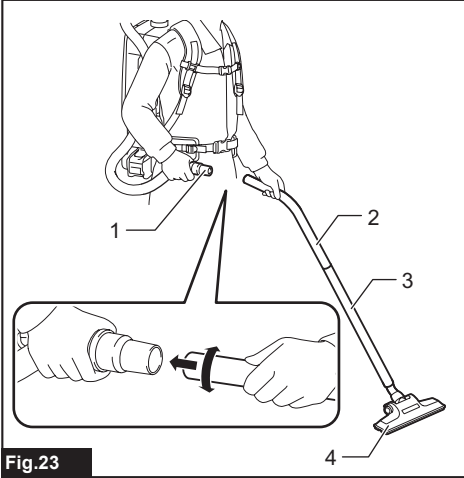

Fig.23

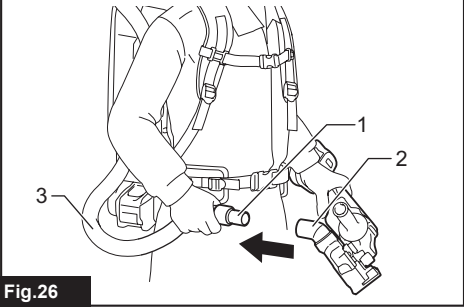

Fig.26

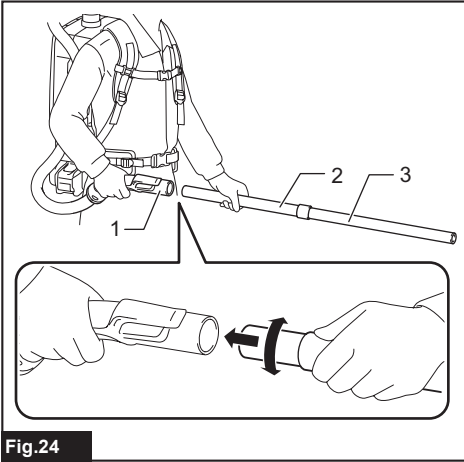

Fig.24

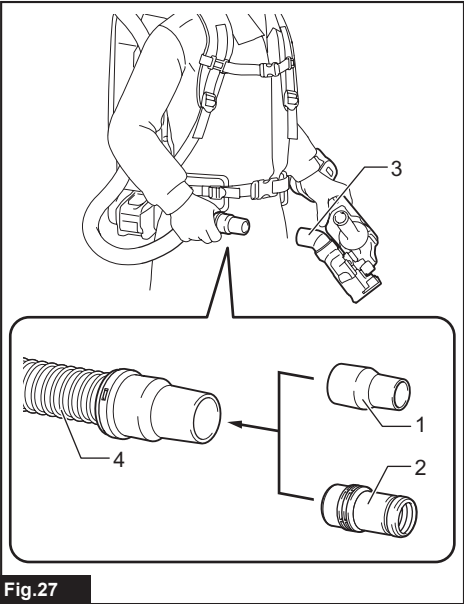

Fig.27

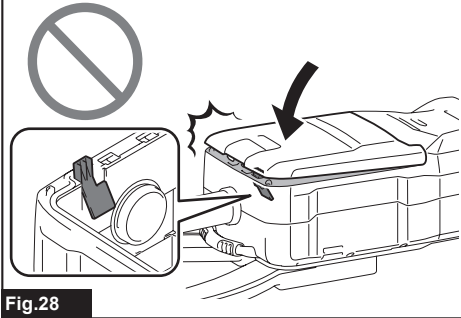
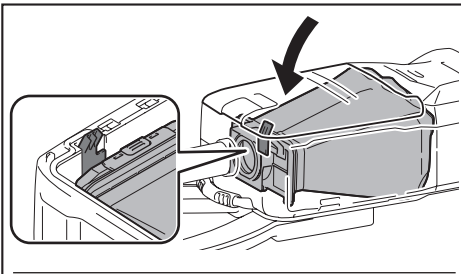

Fig.28

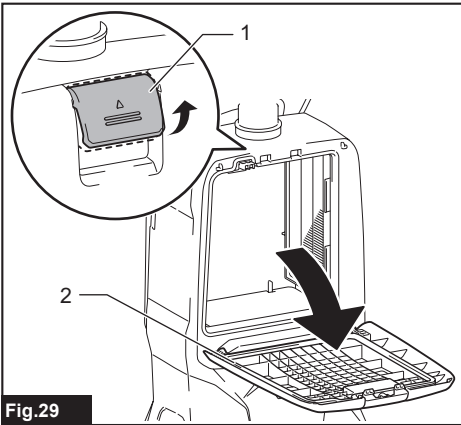

Fig.29

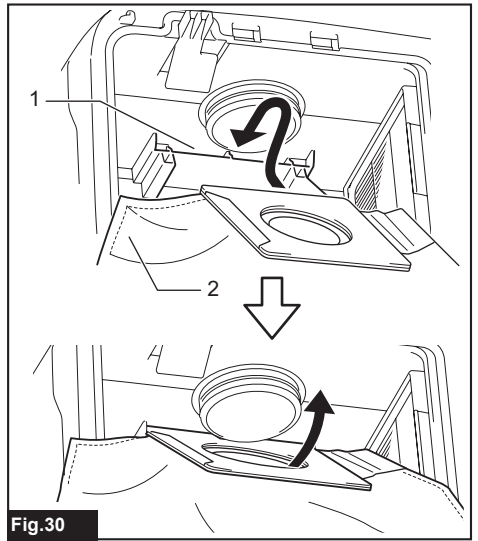

Fig.30

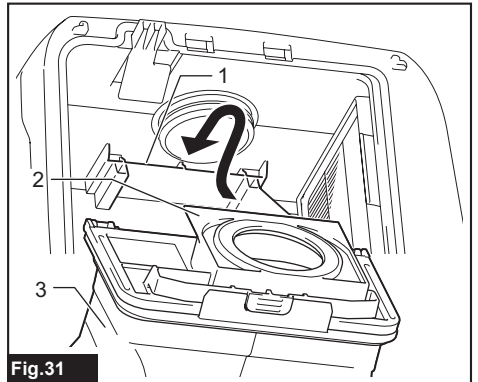

Fig.31

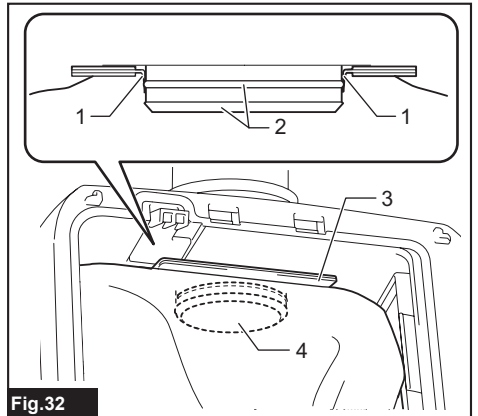

Fig.32

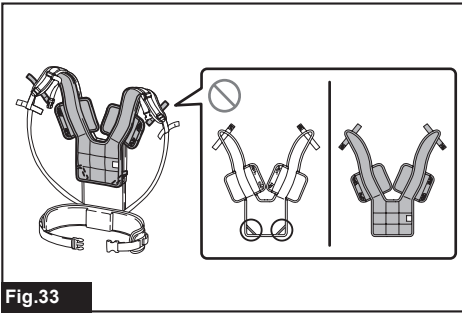

Fig.33

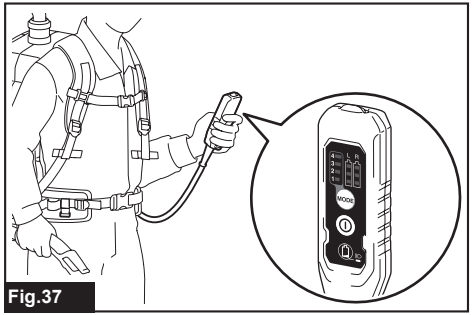

Fig.37

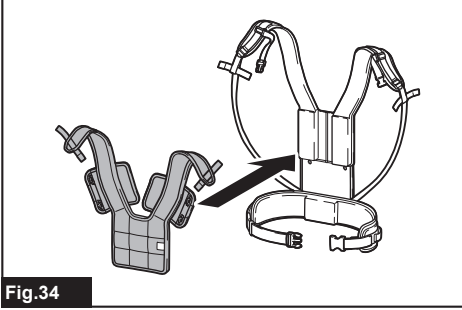

Fig.34

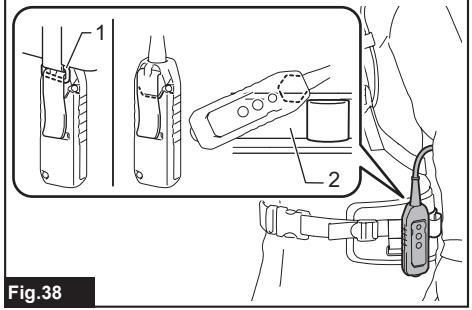

Fig.38

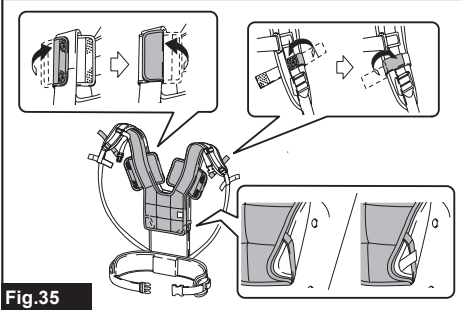

Fig.35

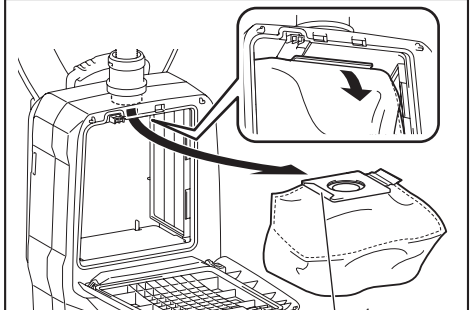

Fig.39

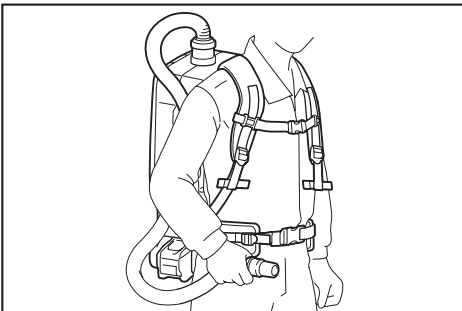

Fig.36

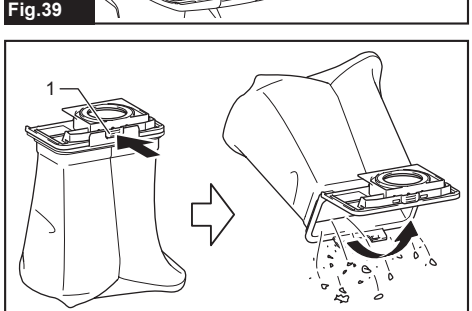

Fig.40

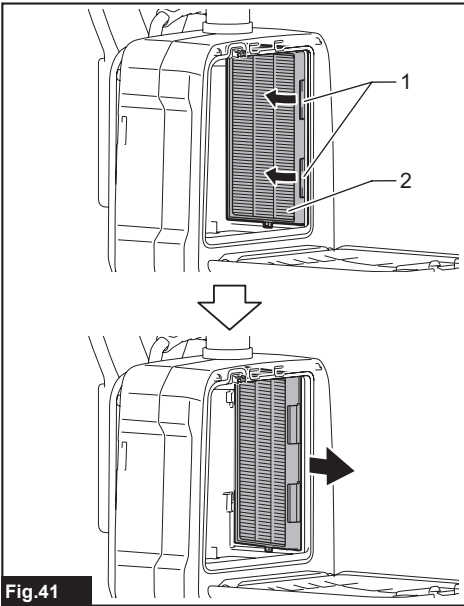

Fig.41

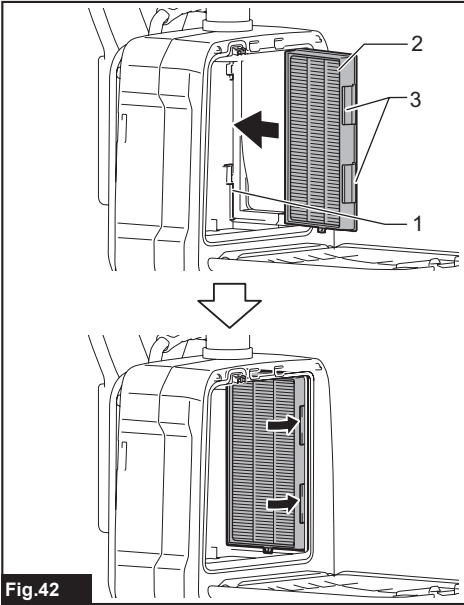

Fig.42

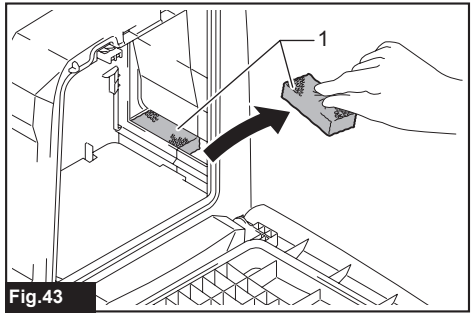

Fig.43

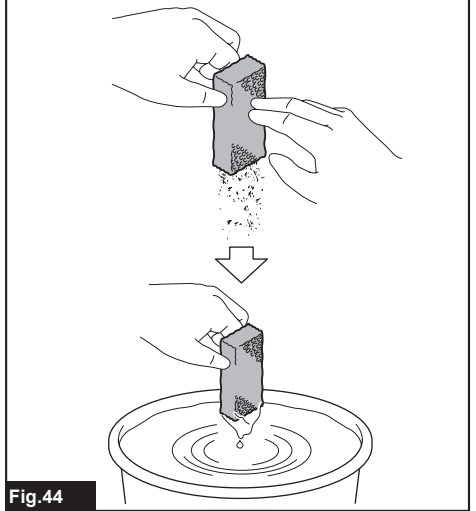

Fig.44

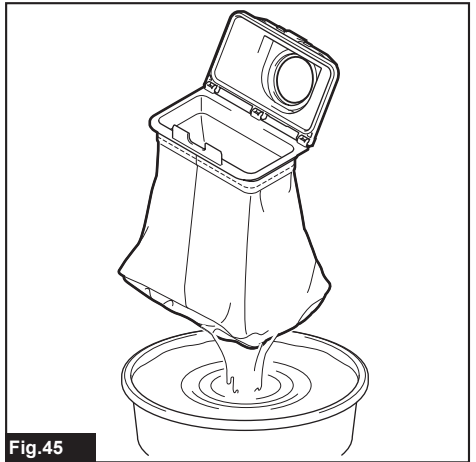

Fig.45

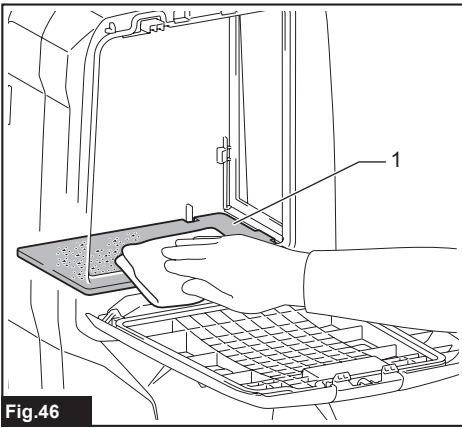

Fig.46

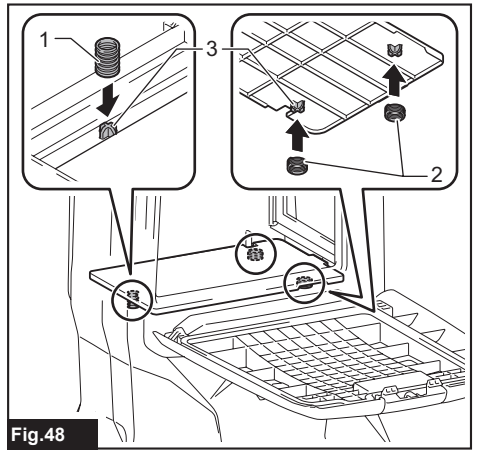

Fig.48

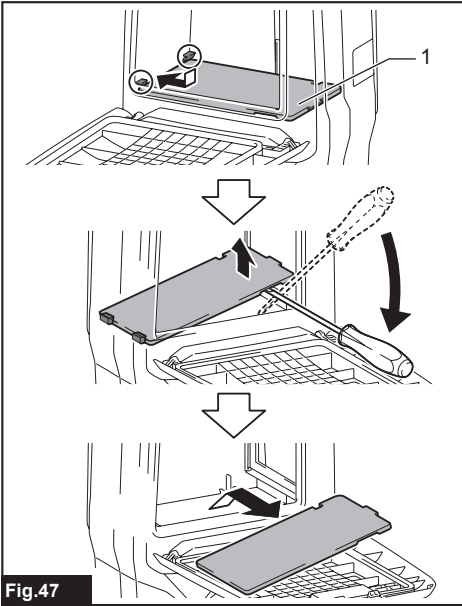

Fig.47

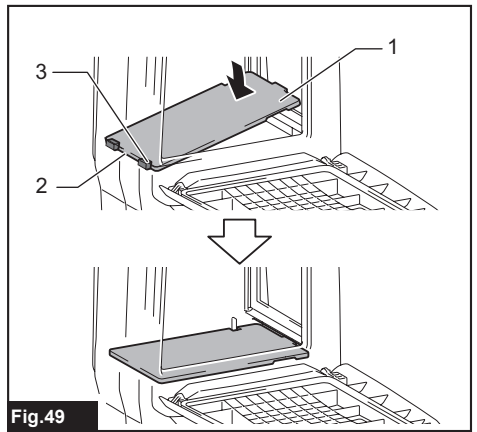

Fig.49

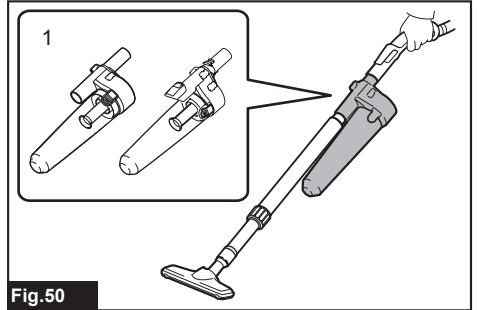
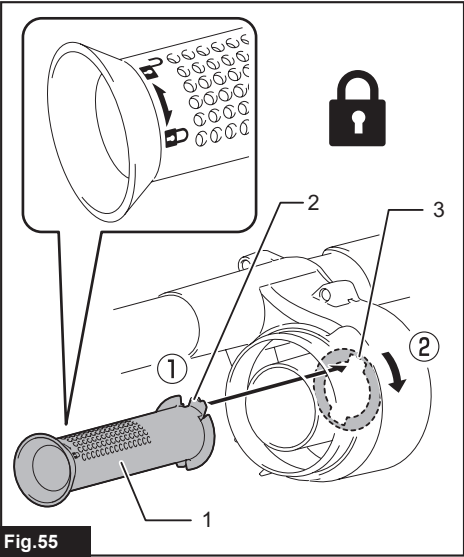
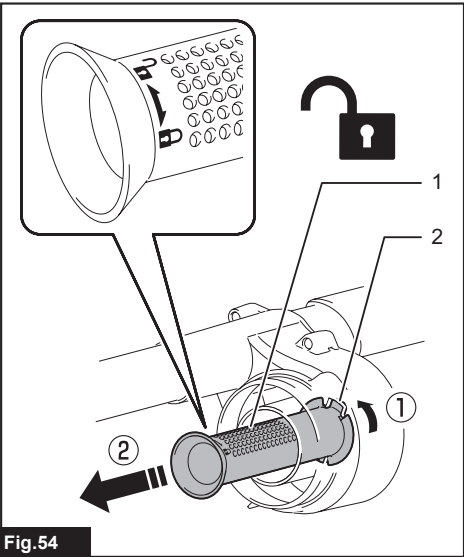
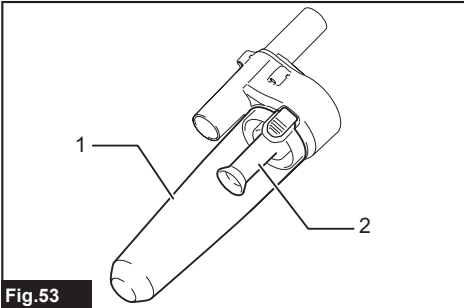
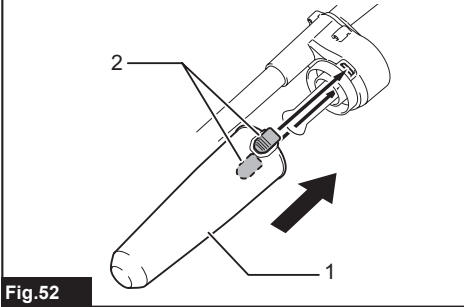
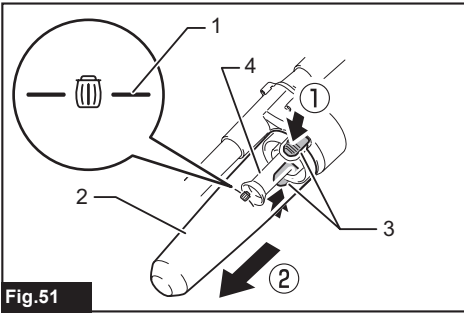

Fig.50



WARNING

- For users in Europe: This appliance can be used by children aged from 8 years and above and persons with reduced physical, sensory or mental capabilities or lack of experience and knowledge if they have been given supervision or instruction concerning use of the appliance in a safe way and understand the hazards involved. Children shall not play with the appliance. Cleaning and user maintenance shall not be made by children without supervision.
- For users in areas other than Europe: This appliance is not intended for use by persons (including children) with reduced physical, sensory or mental capabilities, or lack of experience and knowledge, unless they have been given supervision or instruction concerning use of the appliance by a person responsible for your safety.
- Children must be supervised to ensure that they do not play with the appliance.
- **CAUTION:** Before carrying out any maintenance operation, disconnect the appliance from the power supply. Perform maintenance on the appliance periodically.
- Rechargeable batteries must be removed from the device before charging.
- To remove or install the battery, slide the cartridge out of the tool while pressing the button on the front of the cartridge.
- Exhausted batteries must be removed from the device and disposed of safely. Follow local regulations regarding battery disposal.
- If the device is to be stored unused for a long period, the batteries should be removed.
- The power terminals must not be short-circuited.

Applicable battery cartridge and charger

Battery cartridge	BL4020 / BL4025 / BL4040 / BL4040F / BL4050F / BL4080F
Charger	DC40RA / DC40RB / DC40RC

- Some of the battery cartridges and chargers listed above may not be available depending on your region of residence.

⚠WARNING: Only use the battery cartridges and chargers listed above. Use of any other battery cartridges and chargers may cause injury and/or fire.

SPECIFICATIONS

Model:		VC011G
Capacity	Filter bag	6.0 L
	Dust bag	5.5 L
Maximum air volume (With hose \varnothing 32 mm x 1.0 m)		2.4 m ³ /min
Vacuum		20 kPa
Dimensions (L x W x H) (excluding the harness, with BL4050F)		336 mm x 185 mm x 543 mm
Rated voltage		D.C. 36 V - 40 V max
Net weight		6.4 - 9.5 kg

- Due to our continuing program of research and development, the specifications herein are subject to change without notice.
- Specifications may differ from country to country.
- The weight does not include accessories but battery cartridge(s). The lightest and heaviest combination weight of the appliance and battery cartridge(s) are shown in the table.
- The length of supplied hose varies depending on the countries.

⚠WARNING: Do not use a corded power supply such as battery adapter or portable power pack with this appliance. The cable of such power supply may hinder the operation and result in personal injury.

Symbols

The followings show the symbols which may be used for the equipment. Be sure that you understand their meaning before use.



Read instruction manual.



Take particular care and attention.



A representative battery applicable to this product.



Only for EU countries
Due to the presence of hazardous components in the equipment, waste electrical and electronic equipment, accumulators and batteries may have a negative impact on the environment and human health. Do not dispose of electrical and electronic appliances or batteries with household waste!

In accordance with the European Directive on waste electrical and electronic equipment and on accumulators and batteries and waste accumulators and batteries, as well as their adaptation to national law, waste electrical equipment, batteries and accumulators should be stored separately and delivered to a separate collection point for municipal waste, operating in accordance with the regulations on environmental protection.

This is indicated by the symbol of the crossed-out wheeled bin placed on the equipment.

Intended use

The appliance is intended for collecting dry dust. The appliance is suitable for commercial use, for example in hotels, schools, hospitals, factories, shops, offices and rental businesses.

Noise

The typical A-weighted noise level determined according to EN60335-2-69:

Sound pressure level (L_{pA}) : 70 dB(A) or less

Uncertainty (K) : 2.5 dB (A)

The noise level under working may exceed 80 dB (A).

NOTE: The declared noise emission value(s) has been measured in accordance with a standard test method and may be used for comparing one tool with another.

NOTE: The declared noise emission value(s) may also be used in a preliminary assessment of exposure.

⚠ WARNING: Wear ear protection.

⚠ WARNING: The noise emission during actual use of the power tool can differ from the declared value(s) depending on the ways in which the tool is used especially what kind of workpiece is processed.

⚠ WARNING: Be sure to identify safety measures to protect the operator that are based on an estimation of exposure in the actual conditions of use (taking account of all parts of the operating cycle such as the times when the tool is switched off and when it is running idle in addition to the trigger time).

Vibration

The vibration total value (tri-axial vector sum) determined according to EN60335-2-69:

Work mode: operation without load

Vibration emission (a_h) : 2.5 m/s² or less

Uncertainty (K) : 1.5 m/s²

NOTE: The declared vibration total value(s) has been measured in accordance with a standard test method and may be used for comparing one tool with another.

NOTE: The declared vibration total value(s) may also be used in a preliminary assessment of exposure.

⚠ WARNING: The vibration emission during actual use of the power tool can differ from the declared value(s) depending on the ways in which the tool is used especially what kind of workpiece is processed.

⚠ WARNING: Be sure to identify safety measures to protect the operator that are based on an estimation of exposure in the actual conditions of use (taking account of all parts of the operating cycle such as the times when the tool is switched off and when it is running idle in addition to the trigger time).

Declarations of Conformity

For European countries only

The Declarations of conformity are included in Annex A to this instruction manual.

SAFETY WARNINGS

Cordless vacuum cleaner safety warnings

⚠ WARNING: IMPORTANT! READ CAREFULLY all safety warnings and all instructions BEFORE USE. Failure to follow the warnings and instructions may result in electric shock, fire and/or serious injury.

1. **Before use, make sure that this cleaner must be used by people who have been adequately instructed on the use of this cleaner.**

2. Do not use the cleaner without the filter. Replace a damaged filter immediately.
 3. Do not attempt to pick up flammable materials, fireworks, lighted cigarettes, hot ashes, hot metal chips, sharp materials such as razors, needles, broken glass or the like.
 4. NEVER USE THE CLEANER IN THE VICINITY OF GASOLINE, GAS, PAINT, ADHESIVES OR OTHER HIGHLY EXPLOSIVE SUBSTANCES. The switch emits sparks when turned ON and OFF. And so does the motor commutator during operation. A dangerous explosion may result.
 5. This cleaner is not suitable for picking up hazardous dust.
 6. Never vacuum up toxic, carcinogenic, combustible or other hazardous materials such as asbestos, arsenic, barium, beryllium, lead, pesticides, or other health endangering materials.
 7. Never use the cleaner outdoors in the rain.
 8. For Finland, this machine is not to be used outdoors at low temperature.
 9. Do not use close to heat sources (stoves, etc.).
 10. Do not block cooling vents. These vents permit cooling of the motor. Blockage should be carefully avoided otherwise the motor will burn out from lack of ventilation.
 11. Keep proper footing and balance at all times.
 12. Do not fold, tug or step on the hose.
 13. Stop the cleaner immediately if you notice poor performance or anything abnormal during operation.
 14. DISCONNECT THE BATTERIES. When not in use, before servicing, and when changing accessories.
 15. Clean and service the cleaner immediately after each use to keep it in tiptop operating condition.
 16. MAINTAIN THE CLEANER WITH CARE. Keep the cleaner clean for better and safer performance. Follow instructions for changing accessories. Keep handles dry, clean, and free from oil and grease.
 17. CHECK DAMAGED PARTS. Before further use of the cleaner, a guard or other part that is damaged should be carefully checked to determine that it will operate properly and perform its intended function. Check for alignment of moving parts, binding of moving parts, breakage of parts, mounting, and any other conditions that may affect its operation. A guard or other part that is damaged should be properly repaired or replaced by an authorized service center unless otherwise indicated elsewhere in this instruction manual. Have defective switches replaced by authorized service center. Don't use the cleaner if switch does not turn it on and off.
 18. REPLACEMENT PARTS. When servicing, use only identical replacement parts.
 19. When not in use, always store the cleaner indoors.
 20. Be kind to your cleaner. Rough handling can cause breakage of even the most sturdily built cleaner.
 21. Do not attempt to clean the exterior or interior with benzene, thinner or cleaning chemicals. Cracks and discoloration may be caused.
 22. Do not use cleaner in an enclosed space where flammable, explosive or toxic vapors are given off by oil-based paint, paint-thinner, gasoline, some mothproofing substances, etc., or in areas where flammable dust is present.
 23. Do not operate the cleaner while under the influence of drugs or alcohol.
 24. As a basic rule of safety, use safety goggles or safety glasses with side shields.
 25. Use a dust mask in dusty work conditions.
 26. Never handle battery(ies) and cleaner with wet hands.
 27. Use extreme caution when cleaning on stairs.
 28. Do not use the cleaner as a stool or work bench. The machine may fall down and may result in personal injury.
- Battery tool use and care**
1. Recharge only with the charger specified by the manufacturer. A charger that is suitable for one type of battery pack may create a risk of fire when used with another battery pack.
 2. Use power tools only with specifically designated battery packs. Use of any other battery packs may create a risk of injury and fire.
 3. When battery pack is not in use, keep it away from other metal objects, like paper clips, coins, keys, nails, screws or other small metal objects, that can make a connection from one terminal to another. Shorting the battery terminals together may cause burns or a fire.
 4. Under abusive conditions, liquid may be ejected from the battery; avoid contact. If contact accidentally occurs, flush with water. If liquid contacts eyes, additionally seek medical help. Liquid ejected from the battery may cause irritation or burns.
 5. Do not use a battery pack or tool that is damaged or modified. Damaged or modified batteries may exhibit unpredictable behaviour resulting in fire, explosion or risk of injury.
 6. Do not expose a battery pack or tool to fire or excessive temperature. Exposure to fire or temperature above 130 °C may cause explosion.
 7. Follow all charging instructions and do not charge the battery pack or tool outside the temperature range specified in the instructions. Charging improperly or at temperatures outside the specified range may damage the battery and increase the risk of fire.
- Service**
1. Have your power tool serviced by a qualified repair person using only identical replacement parts. This will ensure that the safety of the power tool is maintained.
 2. Never service damaged battery packs. Service of battery packs should only be performed by the manufacturer or authorized service providers.
 3. Follow instruction for lubricating and changing accessories.
 4. Keep handles dry, clean and free from oil and grease.

Important safety instructions for battery cartridge

1. Before using battery cartridge, read all instructions and cautionary markings on (1) battery charger, (2) battery, and (3) product using battery.
2. Do not disassemble or tamper with the battery cartridge. It may result in a fire, excessive heat, or explosion.
3. If operating time has become excessively shorter, stop operating immediately. It may result in a risk of overheating, possible burns and even an explosion.
4. If electrolyte gets into your eyes, rinse them out with clear water and seek medical attention right away. It may result in loss of your eyesight.
5. Do not short the battery cartridge:
 - (1) Do not touch the terminals with any conductive material.
 - (2) Avoid storing battery cartridge in a container with other metal objects such as nails, coins, etc.
 - (3) Do not expose battery cartridge to water or rain.

A battery short can cause a large current flow, overheating, possible burns and even a breakdown.

6. Do not store and use the tool and battery cartridge in locations where the temperature may reach or exceed 50 °C (122 °F).
7. Do not incinerate the battery cartridge even if it is severely damaged or is completely worn out. The battery cartridge can explode in a fire.
8. Do not nail, cut, crush, throw, drop the battery cartridge, or hit against a hard object to the battery cartridge. Such conduct may result in a fire, excessive heat, or explosion.
9. Do not use a damaged battery.
10. The contained lithium-ion batteries are subject to the Dangerous Goods Legislation requirements.

For commercial transports e.g. by third parties, forwarding agents, special requirement on packaging and labeling must be observed.
For preparation of the item being shipped, consulting an expert for hazardous material is required. Please also observe possibly more detailed national regulations.
Tape or mask off open contacts and pack up the battery in such a manner that it cannot move around in the packaging.
11. When disposing the battery cartridge, remove it from the tool and dispose of it in a safe place. Follow your local regulations relating to disposal of battery.
12. Use the batteries only with the products specified by Makita. Installing the batteries to non-compliant products may result in a fire, excessive heat, explosion, or leak of electrolyte.

13. If the tool is not used for a long period of time, the battery must be removed from the tool.
14. During and after use, the battery cartridge may take on heat which can cause burns or low temperature burns. Pay attention to the handling of hot battery cartridges.
15. Do not touch the terminal of the tool immediately after use as it may get hot enough to cause burns.
16. Do not allow chips, dust, or soil stuck into the terminals, holes, and grooves of the battery cartridge. It may cause heating, catching fire, burst and malfunction of the tool or battery cartridge, resulting in burns or personal injury.
17. Unless the tool supports the use near high-voltage electrical power lines, do not use the battery cartridge near high-voltage electrical power lines. It may result in a malfunction or breakdown of the tool or battery cartridge.
18. Keep the battery away from children.

SAVE THESE INSTRUCTIONS.

CAUTION: Only use genuine Makita batteries. Use of non-genuine Makita batteries, or batteries that have been altered, may result in the battery bursting causing fires, personal injury and damage. It will also void the Makita warranty for the Makita tool and charger.

Tips for maintaining maximum battery life

1. Charge the battery cartridge before completely discharged. Always stop tool operation and charge the battery cartridge when you notice less tool power.
2. Never recharge a fully charged battery cartridge. Overcharging shortens the battery service life.
3. Charge the battery cartridge with room temperature at 10 °C - 40 °C (50 °F - 104 °F). Let a hot battery cartridge cool down before charging it.
4. When not using the battery cartridge, remove it from the tool or the charger.
5. Charge the battery cartridge if you do not use it for a long period (more than six months).

FUNCTIONAL DESCRIPTION

CAUTION: Always be sure that the appliance is switched off and the battery cartridges are removed before adjusting or checking function on the appliance.

Installing or removing battery cartridge

CAUTION: Always switch off the appliance before installing or removing of the battery cartridge.

CAUTION: Hold the appliance and the battery cartridge firmly when installing or removing battery cartridge. Failure to hold the appliance and the battery cartridge firmly may cause them to slip off your hands and result in damage to the appliance and battery cartridge and a personal injury.

To install the battery cartridges, align the tongues on the battery cartridges with the grooves in the housing and slip them into place. Insert them all the way until they lock in place with a little click. If you can see the red indicators as shown in the figure, they are not locked completely.

To remove the battery cartridges, slide them out of the battery housing while pressing and holding the buttons in front of the cartridges.

► **Fig. 1:** 1. Red indicator 2. Button 3. Right battery cartridge 4. Left battery cartridge

CAUTION: Always install the battery cartridge fully until the red indicator cannot be seen. If not, it may accidentally fall out of the appliance, causing injury to you or someone around you.

CAUTION: Do not install the battery cartridge forcibly. If the cartridge does not slide in easily, it is not being inserted correctly.

The cleaner has double battery slots. You can choose with either double batteries or single battery according to your needs.

With double batteries

Continuous drive with two batteries allows longer runtime and more efficient cleaning. When the first battery is becoming empty, the cleaner automatically switches a power source, so it continues working with the second battery.

NOTE: The right battery slot (when facing the front of the cleaner) has priority over the left battery slot. The left battery slot will only be identified as a power source, either when no battery is installed in the right battery slot or the battery in the right battery slot becomes empty.

NOTE: You can remove the battery from the right battery slot and recharge it after the cleaner has switched its power source from the right battery slot to the left without ceasing operation. To give priority back to the right battery slot after installing a recharged battery, restart the cleaner.

NOTE: When the cleaner switches the power source from the first battery to the second, it may require a temporary halt in operations, causing a slight loss of suction. This is not malfunction so the cleaner recovers and resumes operations immediately after the pause.

With a single battery

Only one battery is required as a power source in either the right or left battery slot. The cleaner automatically determines which battery slot is available.

Indicating the remaining battery capacity

Press the check button on the battery cartridge to indicate the remaining battery capacity. The indicator lamps light up for a few seconds.

► **Fig. 2:** 1. Indicator lamps 2. Check button

Indicator lamps			Remaining capacity
Lighted	Off	Blinking	
■ ■ ■ ■			75% to 100%
■ ■ ■ □			50% to 75%
■ ■ □ □			25% to 50%
■ □ □ □			0% to 25%
▣ □ □ □			Charge the battery.
■ ■ □ □			The battery may have malfunctioned.
□ □ ■ ■			

NOTE: Depending on the conditions of use and the ambient temperature, the indication may differ slightly from the actual capacity.







NOTE: The first (far left) indicator lamp will blink when the battery protection system works.

Indicating the remaining battery capacity on the switch box

The remaining battery capacity can be checked on the switch box. Press the  button to indicate the remaining battery capacities.





"L" and "R" on the switch box correspond to the left and right battery cartridges, respectively. Follow the indication when you replace the battery cartridge.

► **Fig.3:** 1. Battery indicator 2. Battery check / LED light button 

Battery indicator status			Remaining battery capacity
 On	 Off	 Blinking	
			50% to 100%
			20% to 50%
			0% to 20%
			Charge the battery

Appliance / battery protection system

The appliance is equipped with appliance / battery protection system. This system automatically cuts off power to the motor to extend appliance and battery life. In this situation, the battery indicator lights up as following table.

Battery indicator status			Status
 On	 Off	 Blinking	
			Overload protection (battery) / Overheat protection (battery) / Overdischarge protection
			Overheat protection (appliance)

The appliance and the LED light will automatically stop during operation if the appliance or battery is placed under one of the following conditions:

Overload protection

When the appliance / battery is operated in a manner that causes it to draw an abnormally high current, the appliance automatically stops. In this situation, turn the appliance off and stop the application that caused the appliance to become overloaded. Then turn the appliance on to restart.

Overheat protection

When the appliance / battery is overheated, the appliance stops automatically. In this situation, let the appliance / battery cool down before turning the appliance on again.

Overdischarge protection

When the battery capacity becomes low, the appliance stops automatically. If the product does not operate even when the switches are operated, remove the batteries from the appliance and charge the batteries.

Protections against other causes

Protection system is also designed for other causes that could damage the appliance and allows the appliance to stop automatically. Take all the following steps to clear the causes, when the appliance has been brought to a temporary halt or stop in operation.

1. Turn the appliance off, and then turn it on again to restart.
2. Charge the battery(ies) or replace it/them with recharged battery(ies).
3. Let the appliance and battery(ies) cool down.

If no improvement can be found by restoring protection system, then contact your local Makita Service Center.

Switch box position

The switch box can be hooked on either side of the lower belt. Arrange the cord so that the switch box comes to your desired side. To prevent the cord from being damaged, pass the cord through the groove as illustrated.

► **Fig.4:** 1. Groove 2. Cord

Adjusting belts

The tightness of the shoulder belts, upper and lower belts can be adjusted. Put your arms through the shoulder belts first then fasten the lower and upper belts. To tighten, pull the end of the strap as illustrated. To loosen, pull up the end of the fastener.

Lower belt

► **Fig.5:** 1. Strap 2. Fastener

Shoulder belts

► **Fig.6:** 1. Strap 2. Fastener

Upper belt

► **Fig.7:** 1. Strap 2. Fastener

Carrying hook





Always grab the carrying hook when handling the vacuum cleaner body.

► **Fig.8:** 1. Carrying hook

Switch action

To start the cleaner, simply press **1** button. To switch off, press **1** button again. You can change the suction power of the cleaner in four steps by pressing **2** button. Each press on this button repeats the 1 to 4 mode in a cycle.

► **Fig.9:** 1. Suction power change button **2**. ON/OFF button **1**

Level	Indication	Mode
1		Quiet mode
2		Normal speed mode
3		High speed mode
4		Max speed mode

NOTE: You can change the suction power before turning on the cleaner.

NOTE: The cleaner starts the operation with the same suction power as the last operation.

NOTE: If you remove the battery immediately after turning off the appliance, while the motor is rotating, the cleaner may not start the operation with the same suction power as the last operation.

LED light

LED light is installed in the head of the switch box to ease the operations in dark places. Press and hold **1** button to turn the light on. To turn off, press and hold **1** button again.

► **Fig.10**

CAUTION: Do not look in the light or see the source of light directly. Never aim the light to other people's eyes.

NOTE: The LED light is automatically turned off when the vacuum cleaner is not operated for more than 10 minutes.

Hose band

Hose band can be used for holding the hose or flexible rubber nozzle.

To secure the hose to the vacuum cleaner body, pass the hose band through the slot on the body. You can attach the hose band on either side.

► **Fig.11:** 1. Hose band 2. Slot 3. Hose

The loops on the lower belt can be used for carrying nozzles as illustrated.

► **Fig.12:** 1. Loop 2. Nozzle

Hose hook

When you suspend the operation, the hook on the bent pipe assembly can be used for hanging the wand on the hanging part of the lower belt.

► **Fig.13:** 1. Hook 2. Lower belt 3. Hanging part

ASSEMBLY

CAUTION: Always be sure that the appliance is switched off and the battery cartridge is removed before carrying out any work on the appliance.

Assembling hose

Insert the hose cuff into the vacuum cleaner body and turn it clockwise.

► **Fig.14:** 1. Hose cuff 2. Vacuum cleaner body

Using as a cleaner

Attaching bent pipe assembly

Optional accessory

NOTE: You don't need to perform this procedure if your model comes with the bent pipe assembly attached to the hose.

NOTE: There are two types of bent pipe assembly; the one for slide-type extension wand and the one for ring-type extension wand. If you prepare the bent pipe assembly, choose the one for your desired extension wand type.

The bent pipe assembly is used for connecting the extension wand or nozzle for vacuum cleaning to this product.

If you want to use this product as the vacuum cleaner, attach the bent pipe assembly to the hose.

For the screw-in type bent pipe assembly

To attach, unscrew the front cuff from the hose and fasten the sleeve of bent pipe assembly onto the hose. To remove, loosen the sleeve of bent pipe assembly from the hose.

► **Fig.15:** 1. Hose 2. Bent pipe assembly 3. Sleeve

For the snap-on type bent pipe assembly

To attach, insert the hose end into the bent pipe assembly. Make sure that the tabs on the hose end snap into the holes on the bent pipe assembly. To remove, pull the bent pipe assembly while pressing both of the tabs on the hose end.

► **Fig.16:** 1. Hose end 2. Tab 3. Hole 4. Bent pipe assembly

Assembling nozzle and wand

Optional accessory

NOTE: The type of the nozzle and wand included in the product varies depending on countries. In some countries, the nozzle and wand are not included.

- Twist and insert the nozzle to the extension wand.
- **Fig.17:** 1. Extension wand 2. Flexible rubber nozzle
3. Corner nozzle 4. Floor/carpet switching t-nozzle

When using floor/carpet switching t-nozzle, you can change the mode depending on the place.

- Floor mode: suitable for a smooth place such as a hard floor
 - Carpet mode: suitable for a shaggy place such as a carpet or a rug
- **Fig.18:** 1. Mode switching button 2. Floor mode
3. Carpet mode

NOTE: By twisting the nozzle while inserting, the nozzle can be attached to the extension wand securely.

NOTE: For the model with $\varnothing 38$ mm hose and front cuff 38, attach the supplied nozzle to the aluminum bent pipe / aluminum straight pipe.

- Follow the procedures below, depending on the type of the extension wand:

NOTE: The slide-type extension wand and the ring-type extension wand are not compatible with each other. If you want to change the slide-type extension wand to the ring-type extension wand or vice versa, change the bent pipe assembly also.

For the slide-type extension wand

Shoulder the vacuum cleaner body then insert the extension wand into the bent pipe assembly until it clicks. To disconnect, extract the extension wand with pressing the button.

- **Fig.19:** 1. Bent pipe assembly 2. Button 3. Slide-type extension wand 4. Flexible rubber nozzle

The length of the wand can be adjusted.

With pressing the slide button, adjust the wand length. The length is locked when releasing the slide button.

- **Fig.20:** 1. Slide button

For the ring-type extension wand

Shoulder the vacuum cleaner body then twist and insert the extension wand into the bent pipe assembly. To disconnect, twist and extract it.

- **Fig.21:** 1. Bent pipe assembly 2. Ring-type extension wand 3. Flexible rubber nozzle

NOTE: The flexible rubber nozzle can be attached to the bent pipe assembly without pipe lock directly.

The length of the wand can be adjusted.

Loosen the ring on the wand and adjust the wand length. Tighten the ring at your desired length.

- **Fig.22:** 1. Ring

For the aluminum bent pipe / aluminum straight pipe

(Only for the model with $\varnothing 38$ mm hose and front cuff 38)

Shoulder the vacuum cleaner body then twist and insert the pipe into the front cuff. To disconnect, twist and extract it.

- **Fig.23:** 1. Front cuff 38 2. Aluminum bent pipe
3. Aluminum straight pipe 4. Nozzle

For the two aluminum straight pipes

Shoulder the vacuum cleaner body then twist and insert the pipes. To disconnect, twist and extract it.





- **Fig.24:** 1. Bent pipe assembly 2. Aluminum straight pipe 1 3. Aluminum straight pipe 2

Connecting the tool

NOTE: If the bent pipe assembly is attached to the hose, remove it beforehand.

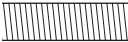
To connect a tool to the cleaner, the dedicated hose and/or additional parts are required. Depending on your cleaner model, you need to replace the hose and/or prepare additional parts.

Refer to the following table for details.

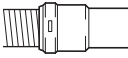
Supplied hose diameter	Hose end type	Action
$\varnothing 28$ mm	 without part	Attach the front cuff.
	 with snap-on part	Replace the hose end (snap-on part) with the front cuff. The hose end can be removed by turning it counterclockwise.
$\varnothing 32$ mm	 with snap-on part	Replace the hose with the one for dust extraction ($\varnothing 28$ mm, with front cuff).
$\varnothing 38$ mm	 with snap-on part	Replace the hose with the one for dust extraction ($\varnothing 28$ mm, with front cuff).
	 with front cuff 38	Attach the joint 22-38 or the front cuff 24.

NOTE: Always use a suitable front cuff. When using the front cuff 24, attach it to the front cuff 22 that is connected to the hose.

- **Fig.25:** 1. Front cuff 22 2. Front cuff 24

When using ø28 mm dust extraction hose

1. Attach the front cuff to the hose for dust extraction. When connecting the front cuff, make sure that it is securely screwed on the hose.
2. Connect the front cuff to the tool's extraction outlet.
▶ **Fig.26:** 1. Front cuff 2. Extraction outlet 3. Hose

The front cuff can be detached by turning it counter-clockwise while holding the hose.

When using ø38 mm hose with front cuff 38

1. Twist and insert the joint or the front cuff to the inlet part on the hose, depending on the tool that you are going to connect.
2. Connect the front cuff to the tool's extraction outlet.
▶ **Fig.27:** 1. Joint 2. Front cuff 3. Extraction outlet 4. Hose

To remove the joint and the front cuff, follow the installation procedures in reverse.

Installing filter bag / dust bag

Optional accessory

CAUTION: Do not use a damaged filter bag. Always use the vacuum cleaner with the filter bag properly installed. Otherwise the vacuumed dust or particles may be exhausted from the cleaner and they may cause respiratory disease to the operator.

Install either dust bag or filter bag before using cleaner.

- Dust bag is usable many times repeatedly by cleaning it out.
- Filter bag is a throw-away type. Throw away the entire filter bag without emptying when it has become full.

NOTICE: When the filter bag is already full, replace with new one. When the dust bag is already full, empty it. Continuous use with the filter bag/dust bag full results in reduced suction power.

NOTICE: To prevent dust from getting into the motor:

- Make sure that the filter bag/dust bag is installed before use.
- Do not use a broken or ripped bag.

Otherwise the motor may be broken.

NOTICE: Do not fold the cardboard at its opening when installing the filter bag/dust bag.

NOTICE: The filter bag/dust bag for the cleaner is an important component for maintaining the appliance performance. Using non-genuine filter bag/dust bag may cause smoke or ignition.

NOTE: When the filter bag/dust bag is not installed in the cleaner, the front cover does not close completely.

▶ Fig.28

1. Unlock the lever and open the front cover.
▶ **Fig.29:** 1. Lever 2. Front cover

2. Insert the filter bag into the slit on the upper side of the room as illustrated.

▶ Fig.30: 1. Slit 2. Filter bag

When using the dust bag, insert the brim of the dust bag into the slit.

▶ Fig.31: 1. Slit 2. Brim 3. Dust bag

3. Align the hole of the filter bag with the hose cuff and push the cardboard portion to the end. Make sure that the rubber ring on the filter bag goes over the rim on the hose cuff.

▶ Fig.32: 1. Rubber ring on the filter bag 2. Rim on the hose cuff 3. Cardboard portion of the filter bag 4. Hose cuff

4. Lock the front cover certainly.

CAUTION: Be careful not to pinch your fingers when hooking the latch, and when closing the front cover.

Harness cover

Optional accessory

When using the harness cover, follow the procedure below to attach it.

NOTE: When installing the harness cover, do not mistake the front and back of the harness cover.

NOTE: The harness cover is washable. Follow the washing instructions on the tag.

▶ Fig.33

1. Spread the harness cover on the harness.

▶ Fig.34

2. Secure the harness shoulder straps with the hook and loop fasteners of the harness cover. Hook the band of the harness cover on the harness.

▶ Fig.35

OPERATION

WARNING: Operators shall be adequately instructed on the use of the vacuum cleaner.



WARNING: This vacuum cleaner is not suitable for picking up hazardous dust.

CAUTION: This cleaner is for dry use only.

CAUTION: During operation, be conscious of the vacuum cleaner on your back. You may lose your balance if the vacuum cleaner body bumps against a wall or the hose is hooked by an obstacle.

1. Shoulder the vacuum cleaner body and fasten upper and lower belts. Adjust the tightness as necessary.

▶ Fig.36

2. Press  button to start vacuuming. If you want to change the suction power, press  button until the desired suction power is selected. Press  button to stop.

▶ Fig.37

During the operation, hook the switch box on the D-ring or the hanging part of the lower belt. The hook can be slanted for lighting forward when hooked on the hanging part.

► **Fig.38:** 1. D-ring 2. Hanging part

3. Replace the filter bag when it becomes full. Open the front cover and take out the filter bag. Pull the strip on the side of the opening to shut the filter bag and dispose of the filter bag in whole.

► **Fig.39:** 1. Strip

When using a dust bag, take out the dust bag and dispose of the dust by releasing the latch.

► **Fig.40:** 1. Latch

NOTICE: Do not put filter bag/dust bag or other heavy objects on the front cover. The appliance may fall down.

NOTICE: Periodically check the filter bag whether the filter is full or not. Continuous use with the filter bag full results in reduced suction power.

NOTICE: Do not use a used filter bag. The filter bag is designed for single use. Using filter bag repeatedly may cause clogging of the filter and results in damage to the cleaner. If you want to use the bag repeatedly, use a dust bag.

MAINTENANCE

CAUTION: Always be sure that the appliance is switched off and the battery cartridge is removed before attempting to perform inspection or maintenance.

NOTICE: Never use gasoline, benzene, thinner, alcohol or the like. Discoloration, deformation or cracks may result.

To maintain product SAFETY and RELIABILITY, repairs, any other maintenance or adjustment should be performed by Makita Authorized or Factory Service Centers, always using Makita replacement parts.

Cleaning the HEPA filter

CAUTION: Do not use the vacuum cleaner without a filter or continue to use dirty or damaged filter. Vacuumed dust or particles may be exhausted from the cleaner and they may cause respiratory disease to the operator.

NOTICE: To keep optimum suction power and clean exhaust, clean the filter periodically. If enough suction power is not obtained even after the cleaning, replace the filter with new one.

NOTICE: To prevent the filter from being damaged, do not use following tools and similar items for cleaning:

- Air duster
- High pressure washer
- Tools made of hard materials such as a wire brush

1. Open the front cover and take out the filter bag/dust bag. Release the hook on the filter and remove it from the vacuum cleaner body.

► **Fig.41:** 1. Hook 2. HEPA filter

2. Beat the dust off from the filter. The filter can be washed with water. Rinse away the dust and particles on the filter every 1 or 2 month. After that, dry the filter completely in a shaded and well-ventilated place to prevent unpleasant odor or malfunctions.

3. To install the filter, insert the side without the hooks into the groove then push in the filter until the hooks are secured with a click.

► **Fig.42:** 1. Groove 2. HEPA filter 3. Hook

Cleaning the sponge filter

CAUTION: After cleaning the sponge filters, be sure to install them to the vacuum cleaner. If washed in water, dry them up thoroughly before installing. Insufficiently dried sponge filters may shorten the service life of the motor.

Sponge filters underneath the HEPA filter prevent dust from getting into the motor.

1. Remove the sponge filters from the vacuum cleaner.

► **Fig.43:** 1. Sponge filter

2. Wipe and shake dust off the sponge filters by hand. When the sponge filters are clogged, wash them in soapy water.

► **Fig.44**

3. Install the sponge filters in their original position.

Cleaning the dust bag

Regularly clean the dust bag with soap and water. Turn the dust bag inside out and remove the sticky dust. Wash lightly by hand and rinse well with water. Dry completely before installing to the vacuum cleaner.

► **Fig.45**

NOTICE: Wet dust bag lowers the vacuuming performance as well as the life of the motor.

Cleaning the clog

When cleaning the clog, remove the hose or the extension wand, or the bent pipe assembly to check inside. Refer to the section for attaching bent pipe assembly.

Cleaning the room for filter bag/dust bag

This appliance is equipped with a dust beating system. As you walk while carrying the cleaner, springs underneath the board vibrate the board and shake the dust off the filter bag/dust bag.

When cleaning the room for filter bag/dust bag, remove and wipe the board inside.

► **Fig.46:** 1. Board

Removing the board

1. Remove the HEPA filter. Refer to the section for cleaning the HEPA filter for how to remove.
2. Push down the board, and slide it to left until the board touches the wall.
3. Lift the right side of the board up and take it out.
► **Fig.47:** 1. Board

The board is supported by three springs. If the springs came off from the projections, reattach them as illustrated.

- **Fig.48:** 1. Long spring 2. Short spring 3. Projection

NOTE: Attach the springs securely so that the springs touch the root of the projections.

Attaching the board

1. Insert the straight side of the board into the catches in the lower left side of the room.
2. Put the right side of the board in place.
► **Fig.49:** 1. Board 2. Straight side 3. Catch

CYCLONE ATTACHMENT

Optional accessory

NOTE: When using the cyclone attachment with this appliance, the bent pipe is also required.

- **Fig.50:** 1. Cyclone attachment

About the cyclone attachment

Using the cleaner with the cyclone attachment installed reduces the amount of dust that enters the dust bag, which helps to prevent the suction force from weakening. In addition, cleaning after use is also simple.

⚠CAUTION: Always be sure that the tool is switched off and the battery cartridge is removed before carrying out any work on the tool. If the battery cartridge is left inserted, the cleaner may start unexpectedly and result in injury.

⚠CAUTION: Clean the mesh filter of the cyclone attachment and the dust bag of the cleaner unit when they become clogged. Continued use in the clogged condition may result in heating or smoke.

NOTICE: When the cyclone attachment is attached, do not use the cyclone attachment in the horizontal or upward facing condition. Doing so may cause the mesh filter to become clogged.

NOTICE: Always use the cleaner with the dust bag installed, even when using the cyclone attachment. Using the cleaner without the dust bag installed may result in a motor malfunction.

NOTE: Check that the cyclone attachment, cleaner, and straight pipe are locked properly before use.

NOTE: Empty the dust case of the cyclone attachment and the dust bag of the cleaner when dust has accumulated. Continued use will result in weakened suction force.

NOTE: You can use the cyclone attachment with or without lock function.

NOTE: To install or remove the cyclone attachment, refer to the section "Using as a cleaner".

Disposing of dust

When dust has accumulated up to the full line of the dust case, follow the procedure below and dispose of the dust.

1. Hold the dust case firmly, press and hold the two buttons, and remove the dust case.
► **Fig.51:** 1. Full line 2. Dust case 3. Button (two locations) 4. Mesh filter

2. Dispose of the dust inside the dust case and remove any dust and powder adhered to the surface of the mesh filter.

3. Insert the dust case all the way until the two buttons lock with a click.

- **Fig.52:** 1. Dust case 2. Button (two locations)

NOTE: Check that the cyclone attachment, cleaner, and straight pipe are locked properly before restarting operation.

NOTE: If the suction force does not recover even after disposing of the dust and cleaning the mesh filter, check whether dust has accumulated in the dust bag of the cleaner or clogging has occurred.

Cleaning

When the dust case becomes dirty or the mesh filter is clogged, remove and wash them with water. (Refer to "Disposing of dust" for the removal procedure.)

Dry the parts thoroughly before reinstallation and use.

- **Fig.53:** 1. Dust case 2. Mesh filter

When the mesh filter gets dirty badly, clean it in the following procedures.

1. Turn the mesh filter counterclockwise and remove it while the hooks are unlocked.

- **Fig.54:** 1. Mesh filter 2. Hook

2. Remove the dust on the mesh filter and then wash it with water. After that, dry it thoroughly.

3. Insert the mesh filter into the base while the hooks are aligned with the ports. Turn the mesh filter clockwise until the hooks are locked with a click. Make sure that the mesh filter is installed securely.

- **Fig.55:** 1. Mesh filter 2. Hook 3. Port

OPTIONAL ACCESSORIES

⚠ CAUTION: These accessories or attachments are recommended for use with your Makita product specified in this manual. The use of any other accessories or attachments might present a risk of injury to persons. Only use accessory or attachment for its stated purpose.

Some accessories may not be installed according to the combination of parts.

If you need any assistance for more details regarding these accessories, ask your local Makita Service Center.

- Hose (for vacuum cleaner type)
- Hose (for dust extraction type)
- Extension wand
- Flexible rubber nozzle
- T-shape nozzle
- Seat nozzle
- Corner nozzle
- Shelf brush
- Round brush
- Bent pipe assembly
- Filter bag
- Dust bag
- Front cuff
- HEPA filter
- Pipe
- Harness cover
- Cyclone attachment
- Makita genuine battery and charger

NOTE: Some items in the list may be included in the tool package as standard accessories. They may differ from country to country.

VARNING

- För användare i Europa: Denna apparat kan användas av barn från 8 års ålder och äldre samt personer med nedsatt fysisk, sensorisk eller mental kapacitet eller brist på erfarenhet och kunskap förutsatt att de har fått handledning eller instruktioner om hur apparaten används på rätt sätt och förstår riskerna som det medför. Barn ska inte leka med apparaten. Rengöring och användarunderhåll ska inte utföras av barn utan tillsyn.
- För användare utanför Europa: Denna apparat är inte avsedd att användas av personer (inklusive barn) med nedsatt fysisk, sensorisk eller mental kapacitet eller brist på erfarenhet och kunskap förutsatt att de har fått handledning eller instruktioner angående användningen av apparaten av en person som är ansvarig för deras säkerhet.
- Barn ska övervakas så att de inte leker med apparaten.
- FÖRSIKTIGT: Koppla bort apparaten från strömförsörjningen innan någon form av underhållsarbete utförs. Utför underhåll av apparaten regelbundet.
- Laddningsbara batterier måste avlägsnas från enheten före laddning.
- Ta bort eller installera batteriet genom att skjuta ut kassetten ur verktyget samtidigt som du trycker in knappen på framsidan av kassetten.
- Förbrukade batterier måste avlägsnas från enheten och kasseras på ett säkert sätt. Följ lokala föreskrifter för kassering av batterier.
- Om enheten ska förvaras oanvänd under en längre period ska batterierna avlägsnas.
- Strömplintarna får inte kortslutas.

Tillgänglig batterikassett och laddare

Batterikassett	BL4020 / BL4025 / BL4040 / BL4040F / BL4050F / BL4080F
Laddare	DC40RA / DC40RB / DC40RC

- Vissa av batterikassetterna och laddarna på listan ovan kanske inte finns tillgängliga i din region.

⚠VARNING: Använd endast batterikassetter och laddare från listan ovan. Användning av andra batterikassetter och laddare kan orsaka personskada och/eller brand.

SPECIFIKATIONER

Modell:	VC011G	
Kapacitet	Filterpåse	6,0 L
	Damppåse	5,5 L
Maximal luftvolym (Med slang \varnothing 32 mm x 1,0 m)	2,4 m ³ /min	
Dammsugning	20 kPa	
Mått (L x W x H) (utan sele, med BL4050F)	336 mm x 185 mm x 543 mm	
Märkspänning	36 V - 40 V likström max	
Nettovikt	6,4 - 9,5 kg	

- På grund av vårt pågående program för forskning och utveckling kan dessa specifikationer ändras utan föregående meddelande.
- Specifikationerna kan variera mellan olika länder.
- Vikten inkluderar inte tillbehör men batterikassett(er). Den lättaste och tyngsta viktombinationen för maskin och batterikassett(er) visas i tabellen.
- Längden på den medföljande slangen varierar beroende på land.

⚠VARNING: Använd inte en nätansluten strömförsörjning som t.ex. en batteriadapter eller bärbart strömpaket ihop med denna apparat. Kabeln till sådan strömförsörjning kan hindra användningen och leda till personskada.

Symboler

Följande visar symbolerna som kan användas för utrustningen. Se till att du förstår innebörden innan användning.



Läs igenom bruksanvisningen.



Var extra försiktig och uppmärksam.



Ett representativt batteri som kan användas med den här produkten.



Gäller endast inom EU
P.g.a. förekomsten av farliga komponenter i utrustningen kan avfall innehållande elektrisk och elektronisk utrustning, ackumulatörer och batterier ha negativ inverkan på miljön och människors hälsa.
Kassera inte elektriska och elektroniska apparater eller batterier ihop med hushållsavfall!
I enlighet med EU-direktiven om avfall som utgörs av eller innehåller elektrisk och elektronisk utrustning och om batterier och ackumulatörer och förbrukade batterier och ackumulatörer, och dess införlivande i nationell lagstiftning, bör förbrukad elektrisk och elektronisk utrustning, batterier och ackumulatörer förvaras separat och transporteras till en särskild uppsamlingsplats för kommunalt avfall, som drivs i enlighet med regelverket för miljöskydd.
Detta anges av symbolen med den överkryssade soptunnan på hjul som sitter på utrustningen.

Avsedd användning

Apparaten är avsedd för insamling av torrt damm. Apparaten är avsedd för kommersiellt bruk, till exempel i hotell, skolor, sjukhus, fabriker, affärer, kontor och uthyrningsrörelser.

Buller

Den normala bullernivån för A-belastning är bestämd enligt EN60335-2-69:
Ljudtrycksnivå (L_{pA}): 70 dB (A) eller lägre
Mättolerans (K): 2,5 dB (A)

Bullernivån vid arbete kan överstiga 80 dB (A).

OBS: Det deklarerade bullervärdet har uppmätts i enlighet med standardtestmetoden och kan användas för jämförandet av en maskin med en annan.

OBS: Det deklarerade bulleremissionsvärdet kan också användas i en preliminär bedömning av exponering för vibration.

⚠ VARNING: Använd hörselskydd.

⚠ VARNING: Bulleremissionen under faktisk användning av maskinen kan skilja sig från det deklarerade värdet, beroende på hur maskinen används och särskilt vilken typ av arbetsstycke som behandlas.

⚠ VARNING: Var noga med att identifiera säkerhetsåtgärder för att skydda användaren, vilka är grundade på en uppskattning av graden av exponering för vibrationer under de faktiska användningsförhållandena, (ta, förutom avtryckartiden, med alla delar av användarcykeln i beräkningen, som till exempel tiden då maskinen är avstängd och när den går på tomgång).

Vibration

Det totala vibrationsvärdet (treaxlad vektorsumma) bestämt enligt EN60335-2-69:
Arbetsläge: drift utan last
Vibrationsemission (a_h): 2,5 m/s² eller lägre
Mättolerans (K): 1,5 m/s²

OBS: Det deklarerade totala vibrationsvärdet har uppmätts i enlighet med standardtestmetoden och kan användas för jämförandet av en maskin med en annan.

OBS: Det deklarerade totala vibrationsvärdet kan också användas i en preliminär bedömning av exponering för vibration.

⚠ VARNING: Vibrationsemissionen under faktisk användning av maskinen kan skilja sig från det deklarerade värdet, beroende på hur maskinen används och särskilt vilken typ av arbetsstycke som behandlas.

⚠ VARNING: Var noga med att identifiera säkerhetsåtgärder för att skydda användaren, vilka är grundade på en uppskattning av graden av exponering för vibrationer under de faktiska användningsförhållandena, (ta, förutom avtryckartiden, med alla delar av användarcykeln i beräkningen, som till exempel tiden då maskinen är avstängd och när den går på tomgång).

Försäkran om överensstämmelse

Gäller endast inom EU

Försäkran om överensstämmelse ingår i bilaga A till denna bruksanvisning.

SÄKERHETSVARNINGAR

Säkerhetsvarningar för sladdlös ryggdammsugare

⚠ VARNING: VIKTIGT! LÄS NOGGRANT igenom alla säkerhetsvarningar och anvisningar FÖRE ANVÄNDNING. Underlåtenhet att följa varningar och instruktioner kan leda till elstötar, brand och/eller allvarliga personskador.

1. Före användning bör du se till att denna dammsugare endast används av personer som har fått korrekta instruktioner om hur dammsugaren ska användas.
2. Använd inte dammsugaren utan filtret. Byt genast ut ett skadat filter.
3. Försök inte att suga upp lättantändliga material, fyrverkerier, tända cigaretter, het aska, heta metallflisor, vassa material som rakblad, nålar, krossat glas eller liknande.
4. ANVÄND ALDRIG DAMMSUGAREN I NÄRHETEN AV BENSIN, GAS, FÄRG, LIM ELLER ANDRA HÖGEXPLOSIVA ÄMNEN. Strömbrytaren avger gnistor när den slås PÅ och AV. Det gör även motorkommutatorn under användning. En farlig explosion kan uppstå.

5. Denna dammsugare är inte lämplig att suga upp farligt damm med.
 6. Sug aldrig upp giftiga, cancerframkallande, brännbara eller andra farliga material som asbest, arsenik, barium, beryllium, bly, bekämpningsmedel eller annat hälsofarliga material.
 7. Använd aldrig dammsugaren utomhus i regnet.
 8. I Finland ska inte denna maskin användas utomhus i låg temperatur.
 9. Använd inte dammsugaren nära värmekällor (spisar osv.).
 10. Blockera inte kylventiler. Dessa ventiler kyler ner motorn. Var noggrann med att inte blockera dessa, då motorn bränns ut om det inte finns någon ventilation.
 11. Stå alltid stabilt och ha god balans hela tiden.
 12. Slangen får inte vikas, ryckas i eller trampas på.
 13. Stäng genast av dammsugaren om den suger dåligt eller något onormalt sker med den under användningen.
 14. TA UR BATTERIERNA. När dammsugaren inte används, före service och vid byte av tillbehör.
 15. Rengör och serva dammsugaren omedelbart efter varje användning för att hålla den i perfekt skick.
 16. UNDERHÅLL DAMMSUGAREN MED OMSORG. Håll dammsugaren ren för bättre och säkrare användning. Följ anvisningarna för byte av tillbehör. Håll handtagen torra, rena och fria från olja och smuts.
 17. KONTROLLERA SKADADE DELAR. Före fortsatt användning av dammsugaren ska ett skadat skydd eller annan del som är skadad noggrant kontrolleras för att avgöra om den kommer att fungera korrekt och utföra det arbete som den är avsedd för. Kontrollera inriktningen och fästet för rörliga delar, om det finns trasiga delar, monteringen eller andra förhållanden som kan påverka användningen av dammsugaren. Ett skydd eller annan del som är skadad ska repareras ordentligt eller bytas ut av ett auktoriserat servicecenter om inte något annat anges i denna bruksanvisning. Låt ett auktoriserat servicecenter byta ut trasiga strömbrytare. Använd inte dammsugaren om strömbrytaren inte sätter på eller stänger av den.
 18. RESERVDLAR. Vid service ska endast identiska reservdelar användas.
 19. Förvara alltid dammsugaren inomhus när den inte används.
 20. Ta hand om din dammsugare. Hård hantering kan orsaka skada även på den mest robust byggda dammsugaren.
 21. Försök inte att rengöra utsidan eller insidan med bensin, thinner eller rengörande kemikalier. Det kan orsaka sprickor och missfärgning.
 22. Använd inte dammsugaren i ett slutet rum där lättantändliga, explosiva eller giftiga ångor avges från oljebaserad färg, thinner, bensin, malbehandlingsmedel osv., eller i områden där lättantändligt damm finns.
 23. Använd inte dammsugaren under påverkan av droger eller alkohol.
 24. Som en grundläggande säkerhetsregel ska korgglasögon eller skyddsglasögon med sidoskydd användas.
 25. Använd en dammask under dammig förhållanden.
 26. Hantera aldrig batterier eller dammsugare med blöta händer.
 27. Var mycket försiktig vid rengöring av trappor.
 28. Använd inte dammsugaren som sittplats eller arbetsbänk. Maskinen kan ramla omkull och orsaka personskada.
- Användning och underhåll av batteri**
1. **Ladda endast med den batteriladdare som angetts av tillverkaren.** En laddare som passar en viss typ av batterier kan skapa risk för brand när den används tillsammans med annat batteri.
 2. **Använd endast maskiner tillsammans med tillhörande batterier.** Om andra batterier används kan risken för personskada och brand öka.
 3. **När batteriet inte används bör det hållas borta från andra metallföremål som till exempel gem, mynt, nycklar, spik, skruv eller andra små metallföremål som kan skapa anslutning från en terminal till en annan.** Kortslutning av batteripolerna kan orsaka brännskador eller brand.
 4. **Under hårda förhållanden kan det komma vätska ur batteriet. Undvik kontakt. Spola med vatten om kontakt ändå råkar uppstå. Om vätskan kommer i kontakt med ögonen bör läkare uppsökas.** Vätska från batteriet kan orsaka irritation på huden eller ge brännskador.
 5. **Använd inte ett batteripaket eller maskin som är skadat eller ändrat.** Skadade eller ändrade batterier kan uppföra sig opålitligt, vilket kan leda till brand, explosion eller skaderisk.
 6. **Utsätt inte batteripaketet eller maskiner för brand eller höga temperaturer.** Exponering för brand eller temperaturer över 130 °C kan leda till explosion.
 7. **Följ alla laddningsinstruktioner och ladda inte batteripaketet eller maskinen utanför det temperaturintervall som anges i instruktionerna.** Felaktig laddning, eller vid temperaturer utanför det angivna intervallet, kan skada batteriet och öka risken för brand.
- Service**
1. **Lämna maskinen till en auktoriserad verkstad för service och underhåll med originalreservdelar.** Detta garanterar fortsatt säker användning av maskinen.
 2. **Utför aldrig service av skadade batteripaket.** Service av skadade batteripaket får endast utföras av tillverkaren eller auktoriserade serviceleverantörer.
 3. **Följ instruktionerna för smörjning och byte av tillbehör.**
 4. **Håll handtagen torra, rena och fria från olja och smuts.**

Viktiga säkerhetsanvisningar för batterikassetten

1. Innan batterikassetten används ska alla instruktioner och varningsmärken på (1) batteriladdaren, (2) batteriet och (3) produkten läsas.
2. **Montera inte isär eller mixtra med batterikassetten.** Det kan leda till brand, överdriven värme eller explosion.
3. **Om drifttiden blivit avsevärt kortare ska användningen avbrytas omedelbart. Det kan uppstå överhettning, brännskador och t o m en explosion.**
4. **Om du får elektrolyt i ögonen ska de sköljas med rent vatten och läkare uppsökas omedelbart. Det finns risk för att synen förloras.**
5. **Kortslut inte batterikassetten.**
 - (1) Rör inte vid polerna med något strömförande material.
 - (2) Undvik att förvara batterikassetten tillsammans med andra metallobjekt som t.ex. spikar, mynt o.s.v.
 - (3) Skydda batteriet mot vatten och regn. En batterikortslutning kan orsaka ett stort strömflöde, överhettning, brand och maskinhaveri.
6. **Förvara och använd inte verktyget och batterikassetten på platser där temperaturen kan nå eller överstiga 50 °C.**
7. **Bränn inte upp batterikassetten även om den är svårt skadad eller helt utsliten. Batterikassetten kan explodera i öppen eld.**
8. **Spika inte i, krossa, kasta, tappa eller slå batterikassetten mot hårda föremål.** Dylika handlingar kan leda till brand, överdriven värme eller explosion.
9. **Använd inte ett skadat batteri.**
10. **De medföljande litiumjonbatterierna är föremål för kraven i gällande lagstiftning för farligt gods.**

För kommersiella transporter (av t.ex. tredje parter som speditorsfirmor) måste de särskilda transportkrav som anges på emballaget och etiketter iakttas.

För att förbereda den produkt som ska avsändas krävs att du konsulterar en expert på riskmaterial. Var också uppmärksam på att det i ditt land kan finnas ytterligare föreskrifter att följa.

Tejpa över eller maskera blottade kontakter och packa batteriet på sådant sätt att det inte kan röra sig fritt i förpackningen.
11. **När batterikassetten ska kasseras måste den tas bort från maskinen och kasseras på ett säkert sätt. Följ lokala föreskrifter beträffande avfallshantering av batteriet.**
12. **Använd endast batterierna med de produkter som specificerats av Makita.** Att använda batterierna med ej godkända produkter kan leda till brand, överdriven värme, explosion eller utläckande elektrolyt.
13. **Om maskinen inte används under en lång tid måste batteriet tas bort från maskinen.**
14. **Under och efter användning kan batterikassetten bli het vilket kan orsaka brännskador eller lättare brännskador. Var uppmärksam på hur du hanterar varma batterikassetter.**
15. **Vidrör inte verktygets kontakter direkt efter användning eftersom de kan bli heta och orsaka brännskador.**
16. **Låt inte flisor, damm eller smuts fastna i kontaktarna, i hål eller spår i batterikassetten.** Det kan leda till att verktyget eller batterikassetten värms upp, fattar eld, går sönder eller inte fungerar som de ska, vilket kan orsaka brännskador eller personskadorna.
17. **Såvida inte verktyget stöder arbeten i närheten av högspänningsledning får batterikassetten inte användas i närheten av en högspänningsledning.** Det kan leda till att verktyget eller batterikassetten går sönder eller inte fungerar korrekt.
18. **Förvara batteriet utom räckhåll för barn.**

SPARA DESSA ANVISNINGAR.

⚠FÖRSIKTIGT: Använda endast äkta Makita-batterier. Användning av oäkta Makita-batterier eller batterier som har manipulerats kan leda till person- och utrustningsskador eller till att batteriet fattar eld. Det upphäver också Makitas garanti för verktyget och laddaren.

Tips för att uppnå batteriets maximala livslängd

1. **Ladda batterikassetten innan den är helt urladdad. Stanna alltid maskinen och ladda batterikassetten när du märker att maskinen blir svagare.**
2. **Ladda aldrig en fulladdad batterikasset. Överladdning förkortar batteriets livslängd.**
3. **Ladda batterikassetten vid en rumstemperatur på 10 °C - 40 °C. Låt en varm batterikasset svalna innan den laddas.**
4. **När batterikassetten inte används ska den tas bort från verktyget eller laddaren.**
5. **Ladda batterikassetten om du inte har använt den på länge (mer än sex månader).**

FUNKTIONSBESKRIVNING

⚠ FÖRSIKTIGT: Se alltid till att apparaten är avstängd och batterikassetterna borttagna innan du justerar apparaten eller kontrollerar dess funktioner.

Montera eller demontera batterikassetten

⚠ FÖRSIKTIGT: Stäng alltid av apparaten innan du installerar eller tar bort batterikassetten.

⚠ FÖRSIKTIGT: Håll stadigt i apparaten och batterikassetten när du monterar eller tar bort batterikassetten. I annat fall kan det leda till att apparaten och batterikassetten glider ur dina händer och blir skadade och orsakar personskada.

Montera batterikassetterna genom att rikta in tungorna på batterikassetterna med skärorna i huset och skjuta dem på plats. För in dem hela vägen tills de låses fast med ett klick. Om du kan se de röda indikatorerna som bilden visar är de inte låsta ordentligt.

För att ta bort batterikassetterna, dra ut dem ur batterikåpan samtidigt som du trycker och håller ner knapparna framför kassetterna.

► **Fig. 1:** 1. Röd indikator 2. Knapp 3. Höger batterikassett 4. Vänster batterikassett

⚠ FÖRSIKTIGT: För alltid in batterikassetten helt tills den röda indikatorn inte längre syns. I annat fall kan den plötsligt lossna från apparaten och skada dig eller någon annan.

⚠ FÖRSIKTIGT: Montera inte batterikassetten med våld. Om kassetten inte lätt glider på plats är den felisatt.

Dammsugaren har dubbla batterifack. Du kan välja om du vill använda antingen dubbla batterier eller ett batteri beroende på dina behov.

Med dubbla batterier

Kontinuerlig körning med två batterier tillåter längre drifttid och effektivare rengöring. När det första batteriet börjar ta slut byter dammsugaren automatiskt strömkälla och fortsätter med det andra batteriet.

OBS: Det högra batterifacket (sett från dammsugarens framsida) prioriteras över det vänstra batterifacket. Det vänstra batterifacket identifieras endast som strömkälla när det saknas ett batteri i det högra batterifacket eller när batteriet i det högra batterifacket är urladdat.

OBS: Du kan ta bort batteriet från det högra batterifacket och ladda upp det efter att dammsugaren har bytt strömkälla från det högra batterifacket till det vänstra utan att avbryta användningen. Starta om dammsugaren för att återigen ge prioritet till det högra batterifacket efter att du har installerat ett laddat batteri.

OBS: När dammsugaren byter strömkälla från det första batteriet till det andra kan det resultera i ett tillfälligt stopp vilket orsakar en mindre försämring i sugkraft. Observera att detta inte är ett funktionsfel då dammsugaren återhämtar sig och fortsätter omedelbart efter pausen.













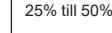

Med ett batteri

Bara ett batteri krävs som strömkälla in antingen det vänstra eller högra batterifacket. Dammsugaren bestämmer automatiskt vilket batterifack som är tillgängligt.

Indikerar kvarvarande batterikapacitet

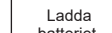
Tryck på kontrollknappen på batterikassetten för att se kvarvarande batterikapacitet. Indikatorlamporna lyser i ett par sekunder.

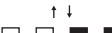
► **Fig. 2:** 1. Indikatorlampor 2. Kontrollknapp

Indikatorlampor			Kvarvarande kapacitet
 Upplyst	 Av	 Blikskr	
			75% till 100%
			50% till 75%
			25% till 50%
			0% till 25%
			Ladda batteriet.
			Batteriet kan ha skadats.
			

OBS: Beroende på användningsförhållanden och den omgivande temperaturen kan indikationen skilja sig lätt från den faktiska batterikapaciteten.







OBS: Den första (längst till vänster) indikatorlampor kommer att blikskr när batteriskyddssystemet fungerar.

Indikerar återstående batterikapacitet på knappdosan

Det går att kontrollera den återstående batterikapaciteten på knappdosan. Tryck på knappen  för att visa återstående batterikapacitet.





"L" och "R" på knappdosan motsvarar den vänstra respektive den högra batterikassetten. Följ indikeringen när du byter ut batterikassetten.

► **Fig.3:** 1. Batteriindikator 2. Batterikontroll-/LED-lampknapp 

Batteriindikatorstatus			Kvarvarande batterikapacitet
 På	 Av	 Blinkar	
			50 % till 100 %
			20 % till 50 %
			0 % till 20 %
			Ladda batteriet

Skyddssystem för apparaten/batteriet

Apparaten är utrustad med ett apparat-/batteriskyddssystem. Detta system bryter automatiskt strömmen till motorn för att förlänga apparatens och batteriets livslängd. I detta läge tänds batteriindikatorn enligt följande tabell.

Batteriindikatorstatus			Status
 På	 Av	 Blinkar	
			Överbelastningsskydd (batteri)/ överhettningsskydd (batteri)/ överurladdningsskydd
			Överhettningsskydd (apparat)

Apparaten stoppas automatiskt och LED-lampan tänds under användningen om apparaten eller batteriet hamnar i en av följande situationer:

Överbelastningsskydd

Om apparaten/batteriet används på ett sätt som gör att det drar onormalt mycket ström stoppas apparaten automatiskt. När detta sker stänger du av apparaten och upphör med arbetet som gjorde att den överbelastades. Starta därefter upp apparaten igen.

Överhettningsskydd

När apparaten/batteriet är överhettat stoppas apparaten automatiskt. I detta läge ska du låta apparate/batteriet svalna innan du startar upp apparaten igen.

Överurladdningsskydd

När batterikapaciteten är låg stannar apparaten automatiskt. Om produkten inte fungerar trots att knapparna fungerar som de ska tar du bort batterierna från apparaten och laddar dem.

Skydd mot andra orsaker

Skyddssystemet är utvecklat mot andra orsaker som skulle kunna skada apparaten och tillåter apparaten att stanna automatiskt. Ta följande steg för att åtgärda felen när apparaten har stannat temporärt eller stannat helt.

1. Stäng av apparaten och starta sedan upp den igen.
2. Laddning av batteriet/batterierna och ersätt det/ dem med laddade batteri(er).
3. Låt apparaten och batteri(erna) svalna.

Om ingen förbättring kan hittas genom att återställa skyddssystemet, kontakta ditt lokala Makita Service Center.

Knappdosans position

Knappdosan kan hakas fast på båda sidor av det nedre bältet. Justera kabeln så att knappdosan är på önskad sida. För kabeln genom spåren enligt bilden för att förhindra att kabeln skadas.

► **Fig.4:** 1. Spår 2. Kabel

Justera bälten

Stramheten hos axelremmarna och de övre och nedre bältena kan justeras. För armarna genom axelremmarna först och fäst sedan de nedre och övre bältena. Dra i remmen enligt bilden för att dra åt. Lyft änden på plastlåset för att lossa.

Nedre bälte

► **Fig.5:** 1. Rem 2. Plastlås

Axelremmar

► **Fig.6:** 1. Rem 2. Plastlås

Övre bälte

► **Fig.7:** 1. Rem 2. Plastlås

Bärkrok





Håll alltid i bärkroken när du hanterar dammsugarkroppen.

► **Fig.8:** 1. Bärkrok

Avtryckarens funktion

Tryck in knappen ① för att starta dammsugaren. Tryck på knappen ① igen för att stänga av. Du kan ändra dammsugarens sugkraft i fyra steg genom att trycka på knappen . Varje tryckning på den här knappen cyklar igenom lägena 1 till 4.

► **Fig.9:** 1. Ändringsknapp för sugkraft  2. PÅ/AV-knapp ①



Nivå	Indikation	Läge
1		Tyst läge
2		Normalt hastighetsläge
3		Höghastighetsläge
4		Maxhastighetsläge

OBS: Du kan ändra sugkraften innan du sätter på dammsugaren.

OBS: Dammsugaren börjar arbeta med samma sugkraft som vid den senaste körningen.

OBS: Om du tar bort batteriet omedelbart efter det att apparaten stängts av och medan motorn roterar, kanske inte dammsugaren börjar arbeta med samma sugkraft som vid den senaste körningen.

LED-lampa

LED-lampan är placerad högst upp på knappdosan för att underlätta användning på mörka platser. Håll knappen  intryckt för att tända lampan. Stäng av genom att hålla knappen  intryckt igen.

► **Fig.10**

⚠ FÖRSIKTIGT: Titta inte in i ljuset eller direkt in i ljuskällan. Rikta aldrig ljuset mot andra människors ögon.

OBS: LED-lampan släcks automatiskt när dammsugaren inte används på över 10 minuter.

Slangklämman

Slangklämman kan användas till att hålla slangen eller det flexibla gummimunstycket.

För slangklämman genom skåran på dammsugarkroppen för att fästa slangen till kroppen. Det går att fästa slangklämman på båda sidor.

► **Fig.11:** 1. Slangklämman 2. Skåra 3. Slang

Slingan på det nedre bältet kan användas för att bära munstycken enligt bilden.

► **Fig.12:** 1. Slinga 2. Munstycke

Slangkrok

När du avbryter användningen kan kroken på den vinklade rörtillsatsen användas till att hänga upp röret på upphängningsdelen av det nedre bältet.

► **Fig.13:** 1. Krok 2. Nedre bälte 3. Upphängningsdel

MONTERING

⚠ FÖRSIKTIGT: Se alltid till att apparaten är avstängd och batterikassetten borttagen innan du utför något arbete på apparaten.

Montera slang

För in slanghylsan i dammsugarkroppen och vrid den medurs.

► **Fig.14:** 1. Slanghylsa 2. Dammsugarkropp

Använd som en dammsugare

Montera vinklad rörtillsats

Valfria tillbehör

OBS: Du behöver inte utföra denna rutin om din modell levereras med den vinklade rörtillsatsen fäst vid slangen.

OBS: Det finns två typer av vinklad rörtillsats; den för förlängningsrör av skjuttyp och den för förlängningsrör av ringtyp. Om du gör i ordning den vinklade rörtillsatsen, välj den för din önskade typ av förlängningsrör.

Den vinklade rörtillsatsen används för att ansluta förlängningsröret eller munstycket för dammsugning till denna produkt.

Om du vill använda denna produkt som dammsugare sätter du fast den vinklade rörtillsatsen mot slangen.

För den vinklade rörtillsatsen av skruva in-typ

För att fästa måste man skruva loss den främre koppelningen från slangen och sätta fast hylsan på den vinklade rörtillsatsen på slangen.

För att ta bort lossar du hylsan på den vinklade rörtillsatsen från slangen.

► **Fig.15:** 1. Slang 2. Tillsats för vinklat rör 3. Hylsa

För den vinklade rörtillsatsen av klicka på-typ

Sätt fast genom att sätta in slanggänden i den vinklade rörtillsatsen. Se till att flikarna på slanggänden klickar in i hålen på den vinklade rörtillsatsen.

Ta bort genom att dra den vinklade rörtillsatsen samtidigt som du trycker på de båda flikarna på slanggänden.

► **Fig.16:** 1. Slanggände 2. Flik 3. Hål 4. Vinklad rörtillsats

Montera munstycke och rör

Valfria tillbehör

OBS: Vilken typ av munstycke och rör som ingår i produkten varierar beroende på land. I vissa länder ingår inte munstycket och röret.

1. Vrid och sätt ihop munstycket med förlängningsröret.

► **Fig.17:** 1. Förlängningsrör 2. Flexibelt gummimunstycke 3. Hörmunstycke 4. Växlande t-munstycke för golv/matta

När du använder det växlande t-munstycket för golv/matta kan du ändra läge beroende på platsen.

— Golvläge: lämpligt för släta platser som ett hårt golv

— Mattläge: lämpligt för lurviga platser som en heltäckningsmatta eller matta

► **Fig.18:** 1. Knapp för lägesbyte 2. Golvläge 3. Mattläge

OBS: Om du vrider på munstycket medan du sätter dit det kan det fästas på förlängningsröret på ett säkert sätt.

OBS: För modellen med slang på $\varnothing 38$ mm och främre koppling 38, sätter du fast det tillhörande munstycket på det vinklade aluminiumröret/det raka aluminiumröret.

2. Följ rutinerna nedan, beroende på typ av förlängningsrör:

OBS: Förlängningsröret av skjuttyp och förlängningsröret av ringtyp är inte kompatibla med varandra. Om du vill ändra förlängningsröret av skjuttyp till förlängningsrör av ringtyp eller tvärtom, byter du den vinklade rörtillsatsen också.

För förlängningsröret av skjuttyp

Ta på dig dammsugarkroppen och sätt sedan in förlängningsröret i den vinklade rörtillsatsen tills det klickar. Koppla loss genom att dra ut förlängningsröret med ett tryck på knappen.

► **Fig.19:** 1. Vinklad rörtillsats 2. Knapp 3. Förlängningsrör av skjuttyp 4. Flexibelt gummimunstycke

Det går att justera längden på röret.

Tryck på skjutknappen, håll in den och justera rörets längd. Längden blir låst när du lossar skjutknappen.

► **Fig.20:** 1. Skjutknapp

För förlängningsröret av ringtyp

Ta på dig dammsugarkroppen och vrid sedan och sätt in förlängningsröret i den vinklade rörtillsatsen. Ta loss det genom att vrida och dra ut det.

► **Fig.21:** 1. Vinklad rörtillsats 2. Förlängningsrör av ringtyp 3. Flexibelt gummimunstycke

OBS: Det flexibla gummimunstycket kan fästas direkt på den vinklade rörtillsatsen utan rörlås.

Det går att justera längden på röret.

Lossa ringen på röret och justera längden. Dra åt ringen vid önskad längd.

► **Fig.22:** 1. Ring

För det vinklade aluminiumröret/det raka aluminiumröret

(Endast för modellen med $\varnothing 38$ mm-slang och främre koppling 38)

Sätt på dig dammsugarkroppen och vrid sedan och sätt in röret i den främre kopplingen. Koppla bort genom att vrida och dra ut det.

► **Fig.23:** 1. Främre koppling 38 2. Vinklat aluminiumrör 3. Rakt aluminiumrör 4. Munstycke

För de två raka aluminiumrören

Ta på dig dammsugarkroppen, vrid och tryck in rören. Ta loss det genom att vrida och dra ut det.



► **Fig.24:** 1. Vinklad rörtillsats 2. Rakt aluminiumrör 1 3. Rakt aluminiumrör 2

Ansluta verktyget

OBS: Om den vinklade rörtillsatsen är fäst på slangens ska den tas bort på förhand.

För att ansluta ett verktyg till dammsugaren krävs den särskilda slangens och/eller extra delar. Beroende på din dammsugarmodell behöver du byta slangens och/eller göra i ordning extradelar.

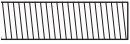
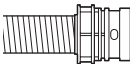
Se detaljer i följande tabell.

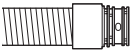
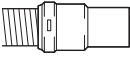
Diameter på tillhörande slang	Typ av slangände	Åtgärd
$\varnothing 28$ mm	 utan del	Sätt fast den främre kopplingen.
	 med klicka på-del	Ersätt slangändan (klicka på-delen) med den främre kopplingen. Slangändan kan tas bort genom att vridas motsols.
$\varnothing 32$ mm	 med klicka på-del	Ersätt slangens med den för dammupsugning ($\varnothing 28$ mm, med främre koppling).
$\varnothing 38$ mm	 med klicka på-del	Ersätt slangens med den för dammupsugning ($\varnothing 28$ mm, med främre koppling).
	 med främre koppling 38	Sätt fast fogen 22-38 eller den främre kopplingen 24.

OBS: Använd alltid en lämplig främre koppling. När den främre kopplingen 24 används ska den fästas på den främre kopplingen 22 som är ansluten till slangens.

► **Fig.25:** 1. Främre koppling 22 2. Främre koppling 24

När en dammuppsugnings slang på $\varnothing 28$ mm används

1. Sätt fast den främre kopplingen på slangen för dammuppsugning.
Se till när du kopplar på den främre kopplingen att den är ordentligt påskruvad på slangen.
2. Anslut den främre kopplingen till verktygets uppsugningsutlopp.
► **Fig.26:** 1. Främre koppling 2. Uppsugningsutlopp 3. Slang

Den främre kopplingen kan kopplas loss genom att vrida den moturs samtidigt som du håller i slangen.

Vid användning av en slang på $\varnothing 38$ mm med främre koppling 38

1. Vrid och sätt in fogen eller den främre kopplingen i inloppsdelens på slangen, beroende på vilket verktyg du ska ansluta.
2. Anslut den främre kopplingen till verktygets uppsugningsutlopp.
► **Fig.27:** 1. Koppling 2. Främre koppling 3. Uppsugningsutlopp 4. Slang

Gör på omvänt sätt för att ta bort fogen och den främre kopplingen.

Installera filterpåse/damppåse

Valfria tillbehör

⚠ FÖRSIKTIGT: Använd inte en skadad filterpåse. Använd alltid dammsugaren med filterpåsen korrekt isatt. I annat fall kan det hända att det uppsugna dammet eller partiklar avges från dammsugaren, vilket kan leda till luftvägssjukdomar hos användaren.

Sätt dit antingen en damppåse eller en filterpåse innan du använder dammsugaren.

- En damppåse kan användas flera gånger efter upprepade tömningar.
- Filterpåsen är av engångstyp. När den är full slänger du hela filterpåsen utan att tömma den när den är full.

OBSERVERA: När filterpåsen är full ska den bytas ut mot en ny. När damppåsen är full ska den tömmas. Fortsatt användning med full filterpåse/damppåse leder till minskad sugkraft.

OBSERVERA: För att förhindra damm från att komma in i motorn:

- Se till att filterpåsen/damppåsen är isatt innan användning.
- Använd inte en skadad eller trasig påse.

I annat fall kan motorn skadas.

OBSERVERA: Vik inte hårdpappskivan vid dess öppning när du sätter dit filterpåsen/damppåsen.

OBSERVERA: Dammsugarens filterpåse/damppåse är en viktig komponent för att bevara apparatens prestanda. Att använda icke äkta filterpåsar/damppåsar kan leda till rör eller antändning.

OBS: Om filterpåsen/damppåsen inte är monterad i dammsugaren går det inte att stänga det främre höljet ordentligt.

► Fig.28

1. Läs upp spaken och öppna det främre höljet.

► **Fig.29:** 1. Spak 2. Främre hölje

2. För in filterpåsen i springan på den övre sidan enligt bilden.

► **Fig.30:** 1. Springa 2. Filterpåse

När du använder damppåsen för du in damppåsens kant i springan.

► **Fig.31:** 1. Springa 2. Kant 3. Damppåse

3. Rikta in hålet på filterpåsen mot slanghylsan och tryck på kartongbiten så långt det går. Se till att gummiringen på filterpåsen går över kanten på slanghylsan.

► **Fig.32:** 1. Gummiring på filterpåsen 2. Kanten på slanghylsan 3. Kartongbit på filterpåsen 4. Slanghylsa

4. Läs det främre höljet ordentligt.

⚠ FÖRSIKTIGT: Var försiktig så att du inte klämmer fingrarna när du hakar på spärren och när du stänger det främre höljet.

Selskydd

Valfria tillbehör

När du använder selskyddet, följ proceduren nedan för att fästa det.

OBS: Se till att du inte av misstag monterar selskyddet bakvänt när du monterar det.

OBS: Det går att tvätta selskyddet. Följ tvättråden på etiketten.

► Fig.33

1. Sprid ut selskyddet på selen.

► **Fig.34**

2. Säkra axelremmarna på selen med kardborrefästena på selskyddet. Kroka fast bandet på selskyddet på selen.

► **Fig.35**

ANVÄNDNING

⚠ VARNING: Användare måste ha tillräcklig kunskap om hur denna dammsugare fungerar.

⚠ VARNING: Denna dammsugare är inte lämplig att suga upp farligt damm med.

⚠ FÖRSIKTIGT: Denna dammsugare är endast avsedd för torsugning.

⚠ FÖRSIKTIGT: Var uppmärksam på dammsugarens ryggen under användning. Du kan tappa balansen om dammsugarkroppen stöter mot en vägg eller slangen hakar fast i hinder.

1. Ta på dig dammsugarkroppen och fäst de övre och nedre bältena. Justera stramheten efter behov.

► Fig.36

2. Tryck på knappen ① för att börja dammsuga. Om du vill ändra sugkraften trycker du på knappen ② tills önskad sugkraft har valts. Tryck på knappen ① för att stoppa.

► Fig.37

Under användning hakar du fast knappdosan på D-ringen eller upphängningsdelen på det nedre bället. Kroken kan vinklas så att lampan riktas framåt när den hakas fast på upphängningsdelen.

► Fig.38: 1. D-ring 2. Upphängningsdel

3. Byt ut filterpåsen när den är full. Öppna det främre höljet och ta ut filterpåsen. Dra i remsan på sidan av öppningen för att stänga filterpåsen och kassera hela filterpåsen.

► Fig.39: 1. Remsa

Om du använder en dammpåse tar du ut damppåsen och kastar dammet genom att frigöra spårren.

► Fig.40: 1. Spårr

OBSERVERA: Placera inte filterpåsen/damppåsen eller andra tunga föremål på det främre höljet. Apparaten kan falla ner.

OBSERVERA: Kontrollera regelbundet filterpåsen för att se om filtret är fullt. Fortsatt användning med en full filterpåse leder till minskad sugkraft.

OBSERVERA: Använd inte en använd filterpåse. Filterpåsen är avsedd för engångsbruk. Att använda filterpåsen upprepade gånger kan få filtret att sättas igen, med skada på dammsugaren som följd. Om du vill använda påsen flera gånger ska du använda en damppåse.

UNDERHÅLL

⚠FÖRSIKTIGT: Se alltid till att apparaten är avstängd och batterikassetten borttagen innan inspektion eller underhåll utförs.

OBSERVERA: Använd inte bensin, förtunningsmedel, alkohol eller liknande. Missfärgning, deformation eller sprickor kan uppstå.

För att upprätthålla produktens SÄKERHET och TILLFÖRLITLIGHET bör allt underhålls- och justeringsarbete utföras av ett auktoriserat Makita servicecenter och med reservdelar från Makita.

Rengöring av HEPA-filtret

⚠FÖRSIKTIGT: Använd inte dammsugaren utan ett filter eller med ett smutsigt eller skadat filter. Det uppsugna dammet eller partiklar kan avges från dammsugaren, vilket kan leda till luftvägssjukdomar hos användaren.

OBSERVERA: Rengör filtret med jämna mellanrum för att upprätthålla optimal sugkraft och ren utströmning. Om dammsugaren inte uppnår tillräcklig sugkraft även efter rengöring ska filtret bytas ut mot ett nytt.

OBSERVERA: Använd inte följande verktyg och liknande artiklar för rengöring, då detta kan skada filtret:

- Luftblåsare
- Högtryckstvätt
- Verktyg av hårda material, t.ex. en stålborste

1. Öppna det främre höljet och ta ut filterpåsen/damppåsen. Frigör kroken på filtret och ta ut det ur dammsugarkroppen.

► Fig.41: 1. Krok 2. HEPA-filter

2. Slå bort dammet från filtret. Filtret kan tvättas med vatten. Skölj bort damm och partiklar från filtret varje eller varannan månad. Efter det låter du filtret torka helt i en skuggad och välventilerad plats för att förhindra obehagliga dofter eller funktionsfel.

3. Montera filtret genom att föra in sidan utan vingarna i spåren i filtret tills vingarna låses fast med ett klick.

► Fig.42: 1. Spår 2. HEPA-filter 3. Krok

Rengöra svampfiltret

⚠FÖRSIKTIGT: Se till att montera svampfiltren i dammsugaren efter rengöring. Torka dem noga före montering om de har tvättats i vatten. Ett svampfilter som inte är helt torrt kan förkorta motorns livslängd.

Svampfilter under HEPA-filtret förhindrar att damm kommer in i motorn.

1. Ta bort svampfiltren från dammsugaren.

► Fig.43: 1. Svampfilter

2. Torka och skaka av damm från svampfiltren för hand. Tvätta svampfiltren i tvålvatten om de är igensatta.

► Fig.44

3. Montera svampfiltren på dess ursprungliga plats.

Rengöring av damppåsen

Rengör damppåsen regelbundet med tvål och vatten. Vänd damppåsen in och ut och ta bort det klibbiga dammet. Tvätta lätt för hand och skölj noga med vatten. Låt torka helt innan du sätter i damppåsen i dammsugaren igen.

► Fig.45

OBSERVERA: En damppåse som är våt minskar dammsugarens effekt och förkortar motorns livslängd.

Rengöring av hindret

När du rengör hindret, ta då bort slangen eller förlängningsröret eller den vinklade rörtillsatsen för att titta inuti.

Läs avsnittet om montering av den vinklade rörtillsatsen.

Rengöring av utrymmet för filterpåse/dampåse

Apparaten är utrustad med ett dammupsamlarsystem. När du går medan du bär dammsugaren skakas skivan av fjädrar som vibrerar under skivan vilket gör att dammet skakas av filterpåsen/dampåsen.

När utrymmet för filterpåse/dampåse rengörs ska du ta bort och torka skivan inuti.

► **Fig.46:** 1. Skiva

Ta bort skivan

1. Ta bort HEPA-filtret. Se avsnittet för rengöring av HEPA-filtret om hur man tar bort det.

2. Tryck ner skivan och skjut den åt vänster tills skivan vidrör väggen.

3. Lyft skivans högra sida och ta ut den.

► **Fig.47:** 1. Skiva

Skivan stöds av tre fjädrar.

Om fjädrarna lossar från de utskjutande delarna ska de sättas tillbaka enligt bilden.

► **Fig.48:** 1. Lång fjäder 2. Kort fjäder 3. Utskjutande del

OBS: Fäst fjädrarna säkert så att de vidrör botten på ursparingarna.

Fäst skivan

1. För in skivans raka sida i spåren på utrymmets nedre vänstra sida.

2. Sätt skivans högra sida på plats.

► **Fig.49:** 1. Skiva 2. Raka sida 3. Fäste

CYKLONTILLBEHÖR

Extra tillbehör

OBS: När cyklontillbehöret används med denna apparat krävs även det böjda röret.

► **Fig.50:** 1. Cyklontillbehör

Om cyklontillbehöret

Om dammsugaren används med cyklontillbehöret installerat minskas den mängd damm som kommer in i dampåsen, vilket gör att sugkraften inte försvagas lika lätt. Det blir också enkelt att rengöra efter användning.

⚠FÖRSIKTIGT: Se alltid till att verktyget är avstängt och batterikassetten borttagen innan du underhåller verktyget. Om batterikassetten lämnas insatt, kan dammsugaren starta oavsiktligt med skada som följd.

⚠FÖRSIKTIGT: Rengör cyklontillbehörets nätfilter och dammsugarenhetens dampåse när de blir tilltäppta. Fortsatt användning i tilltäppt tillstånd kan leda till upphettning eller rök.

OBSERVERA: När cyklontillbehöret sitter på ska inte cyklontillbehöret användas i horisontell eller uppåtvänd riktning. Att göra detta kan få nätfiltret att bli igentäppt.

OBSERVERA: Använd alltid dammsugaren med dampåsen installerad, även när cyklontillbehöret används. Att använda dammsugaren utan dampåsen installerad kan leda till fel på motorn.

OBS: Kontrollera att cyklontillbehöret, dammsugaren och det raka röret är ordentligt låsta före användning.

OBS: Töm cyklontillbehörets dammhölje och dammsugarens dampåse när det har ansamlats damm. Fortsatt användning leder till försvagad sugkraft.

OBS: Du kan använda cyklontillbehöret med eller utan låsfunktion.

OBS: För att installera eller ta bort cyklontillbehöret se avsnittet "Använd som dammsugare".

Borttagning av damm

När det har ansamlats damm upp till fullt-strecket i dammhöljet, följer du proceduren nedan och kasserar dammet.

1. Håll dammhöljet ordentligt, tryck och håll in de två knapparna och ta bort dammhöljet.

► **Fig.51:** 1. Fullt-streck 2. Dammhölje 3. Knapp (två ställen) 4. Nätfilter

2. Kasserar dammet inuti dammhöljet och ta bort allt damm och pulver som satt sig fast på ytan på nätfiltret.

3. Sätt in dammhöljet hela vägen tills de två knapparna läses med ett klick.

► **Fig.52:** 1. Dammhölje 2. Knapp (två ställen)

OBS: Kontrollera att cyklontillbehöret, dammsugaren och det raka röret är ordentligt låsta innan körningen återupptas.

OBS: Om sugkraften inte återställs ens efter att du kasserat dammet och rengjort nätfiltret, kontrollera då om det har ansamlats damm i dammsugarens dampåse eller det har uppstått tilltäppning.

Rengöring

När dammhölet blir smutsigt eller nätfiltret blir tilltäppt tar du bort dem och tvättar av dem med vatten. (Se borttagningsproceduren i "Borttagning av damm".)

Torka av delarna noggrant före ominstallation och användning.

► **Fig.53:** 1. Dammhölje 2. Nätfiltret

När nätfiltret blir rejält smutsigt ska det rengöras genom följande procedurer.

1. Vrid nätfiltret moturs och ta bort det medan krokarna är upplåsta.

► **Fig.54:** 1. Nätfiltret 2. Krok

2. Ta bort dammet på nätfiltret och tvätta sedan av det med vatten. Torka det sedan noggrant.

3. Sätt in nätfiltret i basen medan krokarna är inpassade med porten. Vrid nätfiltret medurs till krokarna låses med ett klick. Se till att nätfiltret är säkert installerat.

► **Fig.55:** 1. Nätfiltret 2. Krok 3. Port

VALFRIA TILLBEHÖR

⚠ FÖRSIKTIGT: Följande tillbehör eller tillsatser rekommenderas för användning med den Makita-produkt som denna bruksanvisning avser.

Om andra tillbehör eller tillsatser används kan det uppstå risk för personskador. Använd endast tillbehören eller tillsatserna för de syften de är avsedda för.

Vissa tillbehör kan inte är monterade enligt kombinationen av delar.

Kontakta ditt lokala Makita servicecenter om du behöver ytterligare information om dessa tillbehör.

- Slang (för dammsugartyp)
- Slang (för dammuppsamlingstyp)
- Förlängningsrör
- Flexibelt gummimunstycke
- Golvmunstycke
- Sättesmunstycke
- Hörnmunstycke
- Hyllborste
- Rund borste
- Vinklad rörtillsats
- Filterpåse
- Damppåse
- Främre koppling
- HEPA-filtret
- Rör
- Selskydd
- Cyklontillbehör
- Makitas originalbatteri och -laddare

OBS: Några av tillbehören i listan kan vara inkluderade i maskinpaketet som standardtillbehör. De kan variera mellan olika länder.

ADVARSEL

- For brukere i Europa: Dette apparatet kan brukes av barn fra 8 år og oppover og av personer med nedsatte fysiske, sensoriske eller mentale evner eller som mangler erfaring og kunnskap, såfremt de holdes under oppsyn, har blitt gitt instruksjoner om sikker bruk av apparatet og forstår farene som er involvert. Barn skal ikke leke med apparatet. Rengjøring og brukervedlikehold skal ikke utføres av barn uten oppsyn.
- For brukere i land utenfor Europa: Dette verktøyet skal ikke brukes av personer (inklusive barn) med nedsatte fysiske, sensoriske eller mentale evner, eller som mangler erfaring og kunnskap, med mindre de er under oppsyn eller har fått instruksjoner som gjelder bruk av verktøyet av en person som er ansvarlig for sikkerheten.
- Barn må være under oppsyn for å sikre at de ikke leker med apparatet.
- FORSIKTIG: Før du utfører vedlikehold, må du koble apparatet fra strømforsyningen. Utfør vedlikehold på apparatet regelmessig.
- Oppladbare batterier må fjernes fra enheten før lading.
- For å ta ut eller sette inn batteriet må du skyve det ut av verktøyet mens du trykker på knappen foran på batteriet.
- Oppbrukte batterier må tas ut av enheten og avhendes på en trygg og sikker måte. Følg lokale regler og forskrifter angående avhending av batterier.
- Hvis enheten skal oppbevares uten å brukes over en lengre periode, bør du ta ut batteriene.
- Strømterminalene må ikke kortsluttes.

Passende batteri og lader

Batteriinnsett	BL4020 / BL4025 / BL4040 / BL4040F / BL4050F / BL4080F
Lader	DC40RA / DC40RB / DC40RC

- Noen av batteriene og laderne som er opplistet ovenfor er kanskje ikke tilgjengelige, avhengig av hvor du bor.

⚠ADVARSEL: Bruk kun de batteriene og laderne som er opplistet ovenfor. Bruk av andre batterier og ladere kan føre til personskader og/eller brann.

TEKNISKE DATA

Modell:	VC011G	
Kapasitet	Filterpose	6,0 L
	Støvpose	5,5 L
Maksimum luftvolum (Med slange ø32 mm x 1,0 m)	2,4 m ³ /min	
Vakuuum	20 kPa	
Mål (L x B x H) (Uten seletøyet, med BL4050F)	336 mm x 185 mm x 543 mm	
Nominell spenning	DC 36 V - 40 V maks	
Nettvekt	6,4 – 9,5 kg	

- På grunn av vårt kontinuerlige forsknings- og utviklingsprogram kan spesifikasjonene som oppgis i dette dokumentet endres uten varsel.
- Spesifikasjonene kan variere fra land til land.
- Vekten omfatter ikke tilbehør, men batteri(er). Den letteste og tyngste vektkombinasjonen av innretningen og batteri(er) vises i tabellen.
- Lengden av den medleverte slangen varierer fra land til land.

⚠ADVARSEL: Ikke bruk strømforsyning med ledning, f.eks. batteriadapter eller bærbar lader, med dette verktøyet. Denne strømforsyningens kabel kan komme i veien under bruk og føre til personskade.

Symboler

Nedenfor ser du symbolene som kan brukes for dette utstyret. Forviss deg om at du forstår hva de betyr, før du begynner å bruke maskinen.



Les bruksanvisningen.



Vær spesielt forsiktig og oppmerksom.



Et representativt batteri som gjelder for dette produktet.



Kun for EU-land
På grunn av forekomst av farlige komponenter i utstyret, kan avfall fra elektrisk og elektronisk utstyr, akkumulatører og batterier ha en negativ innvirkning på miljøet og menneskers helse.

Ikke kast elektriske og elektroniske apparater eller batterier sammen med husholdningsavfall!

I samsvar med det europeiske direktivet om avfall fra elektrisk og elektronisk utstyr og om akkumulatører og batterier samt akkumulatører og batterier som skal kastes, samt deres tilpasning til nasjonal lovgivning, skal brukt elektrisk utstyr samt brukte batterier og akkumulatører samles inn separat og leveres til et eget innsamlingssted for kommunalt avfall, som driver virksomhet i samsvar med miljøvernforordningene.

Dette er angis av symbolet med den overkryssede avfallsbeholderen som er plassert på utstyret.

Riktig bruk

Verktøyet er ment brukt til å samle opp tørt støv. Verktøyet er egnet for kommersiell bruk, f.eks. på hoteller, skoler, sykehus, fabrikker, butikker, kontorer og i utleievirksomhet.

Støy

Typisk A-vektet lydtrykknivå er bestemt i henhold til EN60335-2-69:

Lydtrykknivå (L_{pA}): 70 dB (A) eller mindre

Usikkerhet (K): 2,5 dB (A)

Støynivået under arbeid kan overskride 80 dB (A).

MERK: Den/de oppgitte verdien(e) for genererte vibrasjoner har blitt målt i henhold til standard testmetoder, og kan bli brukt til å sammenligne ett verktøy med et annet.

MERK: Den/de angitte verdien(e) for de genererte vibrasjonene kan også brukes til en foreløpig vurdering av eksponeringen.

⚠ADVARSEL: Bruk hørselsvern.

⚠ADVARSEL: De genererte vibrasjonene ved faktisk bruk av elektroverktøyet kan avvike fra den/de angitte vibrasjonsverdien(e), avhengig av hvordan verktøyet brukes.

⚠ADVARSEL: Sørg for å identifisere vernetiltak for å beskytte operatøren, som er basert på et estimat av eksponeringen under de faktiske bruksforholdene (idet det tas hensyn til alle deler av driftssyklusen, dvs. hvor lenge verktøyet er slått av, hvor lenge det går på tomgang og hvor lenge startbryteren faktisk holdes trykket).

Vibrasjoner

Den totale vibrasjonsverdien (triaksial vektorsum) bestemt i henhold EN60335-2-69:

Arbeidsmodus: drift uten belastning

Genererte vibrasjoner (a_n): 2,5 m/s² eller mindre

Usikkerhet (K): 1,5 m/s²

MERK: Den/de oppgitte verdien(e) for totalt genererte vibrasjoner har blitt målt i henhold til standard testmetoder, og kan bli brukt til å sammenligne ett verktøy med et annet.

MERK: Den/de angitte verdien(e) for totalt genererte vibrasjoner kan også brukes til en foreløpig vurdering av eksponeringen.

⚠ADVARSEL: De genererte vibrasjonene ved faktisk bruk av elektroverktøyet kan avvike fra den/de angitte vibrasjonsverdien(e), avhengig av hvordan verktøyet brukes og spesielt i forhold til arbeidsstykket som blir behandlet.

⚠ADVARSEL: Sørg for å identifisere vernetiltak for å beskytte operatøren, som er basert på et estimat av eksponeringen under de faktiske bruksforholdene (idet det tas hensyn til alle deler av driftssyklusen, dvs. hvor lenge verktøyet er slått av, hvor lenge det går på tomgang og hvor lenge startbryteren faktisk holdes trykket).

Samsvarserklæringer

Gjelder kun for land i Europa

Samsvarserklæringerne er lagt til som vedlegg A i denne bruksanvisningen.

SIKKERHETSADVARSEL

Sikkerhetsadvarsler for trådløs støvsuger

⚠ADVARSEL: VIKTIG. LES NØYE alle sikkerhetsadvarsler og instruksjoner FØR BRUK. Hvis du ikke følger alle advarslene og instruksjonene som er oppført nedenfor, kan det føre til elektriske støt, brann og/eller alvorlige helseskader.

1. Støvsugeren skal kun benyttes av personer som har fått tilstrekkelig opplæring i hvordan den skal brukes.
 2. Ikke bruk støvsugeren uten filter. Hvis filteret er skadet, må det skiftes ut umiddelbart.
 3. Ikke bruk støvsugeren på brennbart materiale, fyrverkeri, tente sigaretter, varm aske, varmt metallspen eller skarpe materialer som f.eks. barberblader, nåler, knust glass eller lignende.
 4. **ALDRI BRUK STØVSUGEREN I NÆRHETEN AV BENSIN, GASS, MALING, LIM ELLER ANDRE HØYEKSPLOSIVE STOFFER.** Bryteren slår gnister når den slås PÅ og AV. Det samme gjør kommutatormotoren når den er i bruk. Dette kan forårsake farlig eksplosjon.
 5. Støvsugeren er ikke egnet for oppsuging av farlig støv.
 6. Bruk aldri støvsugeren på giftige, kreftfremkallende, brennbare eller andre farlige materialer som f.eks. asbest, arsen, barium, beryllium, bly, skadedyrsmidler eller andre helseskadelige stoffer.
 7. Bruk aldri støvsugeren utendørs i regnvær.
 8. Denne maskinen må ikke brukes utendørs ved lave temperaturer i Finland.
 9. Ikke bruk støvsugeren nær varmekilder (for eksempel ovner).
 10. Ikke blokker ventilasjonsåpningene. Disse åpningene er der for å kjøle motoren. Blokkering må unngås, hvis ikke vil motoren bli overopphetet.
 11. Pass alltid på at du holder balansen og har godt fotfeste.
 12. Ikke brett, rykk i eller trakk på slangen.
 13. Slå av støvsugeren umiddelbart hvis den oppfører seg unormalt (f.eks. hvis effekten er svak).
 14. **KOBLE FRA BATTERIENE.** Støvsugeren skal være frakoblet når den ikke er i bruk, før utføring av service-/reparasjonsarbeid og ved bytte av tilbehør.
 15. For å holde støvsugeren i tipp topp stand er det viktig at du rengjør og vedlikeholder den etter hver bruk.
 16. **VÆR NØYE MED VEDLIKEHOLDET.** Rengjør støvsugeren for å holde den i sikker og god stand. Følg instruksjonene for bytte av tilbehør. Hold håndtakene tørre, rene og fri for olje og smørefett.
 17. **KONTROLLER SKADDE DELER.** Før videre bruk av støvsugeren må du foreta en grundig sjekk av ev. skadde deler, som f.eks. vern eller lignende, for å fastslå om de vil fungere som de skal. Kontroller at bevegelige deler beveger seg riktig i forhold til hverandre, at bevegelige deler kan bevege seg fritt, om noen deler er brukket, om monteringen er som den skal, eller om andre forhold kan påvirke hvordan støvsugeren vil fungere. Vern eller andre skadede deler må repareres eller skiftes ut hos et autorisert servicesenter, med mindre noe annet er angitt i denne bruksanvisningen. Sørg for at defekte brytere skiftes ut hos et autorisert servicesenter. Ikke bruk støvsugeren hvis AV/PÅ-bryteren er defekt.
 18. **RESERVEDELER.** Ved utføring av vedlikeholdsarbeid, skal det kun brukes identiske reservedeler.
 19. Støvsugeren skal alltid oppbevares innendørs mens den ikke er i bruk.
 20. Vær forsiktig når du håndterer støvsugeren. Hardhendt og uforsiktig håndtering kan forårsake skader på støvsugeren.
 21. Ikke bruk bensin, tynningsmidler eller kjemiske rengjøringsmidler for å rengjøre støvsugeren innvendig eller utvendig. Dette kan forårsake sprekker og misfarging.
 22. Ikke bruk støvsugeren i områder med brennbart støv, eller i lukkede rom hvor oljebasert maling, malingstynner, bensin, møllmidler eller lignende avgir brennbar, eksplosiv eller giftig damp.
 23. Ikke bruk støvsugeren hvis du er under påvirkning av alkohol eller narkotiske stoffer.
 24. Alltid bruk vernebriller eller briller med sidebeskyttelse.
 25. Bruk støvmaske hvis det er mye støv der du jobber.
 26. Håndter aldri batteriet/batteriene og støvsugeren mens du er våt på hendene.
 27. Vær svært forsiktig når du bruker støvsugeren i trapper.
 28. Ikke bruk støvsugeren som en krakk eller arbeidsbenk. Den kan falle ned, noe som kan føre til personskade.
- Bruk og vedlikehold av batteridrevne maskiner**
1. **Batteriet må kun lades opp igjen med en lader spesifisert av produsenten.** En lader som passer til én batteritype, kan være brannfarlig når den brukes med en annen batteritype.
 2. **Bruk elektroverktøy kun med spesifikt angitte batterier.** Hvis det brukes et hvilket som helst annet batteri, kan dette utgjøre en fare for helse-skader og brann.
 3. **Når batteriet ikke er i bruk, må du holde verktøyet unna metallgjenstander som f.eks. binders, mynter, nøkler, spiker, skruer og andre små metallgjenstander som kan skape forbindelse mellom de to polene.** Hvis batteripolene kortsluttes, kan du få brannskår, eller det kan begynne å brenne.
 4. **Hvis batteriet utsettes for hardhendt bruk, kan det løkke væske fra batteriet.** Unngå kontakt med væsken. Hvis du kommer i kontakt med batterivæsken, må du skylle med vann. Hvis du får batterivæske i øynene, må du i tillegg **opsøke lege.** Væske som kommer ut av batteriet, kan forårsake irritasjon eller forbrenninger.
 5. **Ikke bruk et batteri eller verktøy som er skadet eller endret på.** Batterier som er skadet eller endret på kan oppføre seg upålitelig og medføre brann, eksplosjon eller fare for personskader.
 6. **Et batteri eller verktøy må ikke utsettes for brann eller for høy temperatur.** Brann eller en temperatur over 130 °C kan forårsake eksplosjon.
 7. **Følg alle ladeinstruksjoner, og ikke lad batteriet eller verktøyet utenfor temperaturområdet som er angitt i instruksjonene.** Feil lading eller ved temperaturer utenfor det angitte området, kan skadet batteriet og øke faren for brann.

Service

1. **La en kvalifisert reparatør utføre service på det elektriske verktøyet ditt, og se til at vedkommende kun bruker originale reservedeler.** Dette vil opprettholde sikkerheten til det elektriske verktøyet.
2. **Aldri foreta service på skadde batterier.** Service på batterier skal kun utføres av produsenten eller godkjente serviceleverandører.
3. **Følg instruksjonene for smøring og skifting av tilbehør.**
4. **Hold håndtakene tørre, rene og fri for olje og smørefett.**

Viktige sikkerhetsanvisninger for batteriinnsats

1. **Før du begynner å bruke batteriet, må du lese alle anvisninger og forsiktighetsregler på (1) batteriladeren, (2) batteriet og (3) det produktet batteriet skal brukes i.**
2. **Ikke demonter eller tukle batteriet.** Det kan føre til brann, overoppheting eller eksplosjon.
3. **Hvis driftstiden er blitt vesentlig kortere, må du omgående slutte å bruke maskinen.** Hvis ikke kan resultatet bli overoppheting, mulige forbrenninger eller til og med en eksplosjon.
4. **Hvis du får elektrolytt i øynene, må du skylle dem med store mengder rennende vann og oppsøke lege med én gang.** Denne typen uhell kan føre til varig blindhet.
5. **Ikke kortslutt batteriet:**
 - (1) **De kan være ekstremt varme og du kan brenne deg.**
 - (2) **Ikke lagre batteriet i samme beholder som andre metallgjenstander, som for eksempel spiker, mynter osv.**
 - (3) **Ikke la batteriet komme i kontakt med vann eller regn.**

En kortslutning av batteriet kan føre til et kraftig strømstøt, overoppvarming, mulige forbrenninger og til og med til at batteriet går i stykker.

6. **Ikke oppbevar og bruk verktøyet og batteriet på steder hvor temperaturen kan komme opp i eller overskride 50 °C.**
7. **Ikke sett fyr på batteriet, ikke engang om det er sterkt skadet eller helt utslitt.** Batteriet kan eksplodere hvis det begynner å brenne.
8. **Du må ikke spikre, skjære, klemme, kaste eller miste batteriet, og heller ikke slå en hard gjenstand mot batteriet.** En slik oppførsel kan føre til brann, overoppheting eller eksplosjon.
9. **Ikke bruk batterier som er skadet.**
10. **Lithium-ion-batteriene som medfølger er gjenstand for krav om spesialavfall.**

For kommersiell transport, f.eks av tredjeparter eller speditorer, må spesielle krav om pakking og merking følges.

Før varen blir sendt, må du forhøre deg med en ekspert på farlig materiale. Ta også hensyn til muligheten for mer detaljerte nasjonale bestemmelser. Bruk teip eller maskeringsteip for å skjule åpne kontakter og pakk inn batteriet på en slik måte at den ikke kan bevege seg rundt i emballasjen.

11. **Når du kasserer batteriinnsatsen, må du ta den ut av verktøyet og avhende den på et sikkert sted. Følg lokale bestemmelser for avhending av batterier.**
12. **Bruk batteriene kun med produkter spesifisert av Makita.** Montere batteriene i produkter som ikke er konforme kan føre til brann, overheting eller elektrolyttlekkasje.
13. **Hvis verktøyet ikke skal brukes over en lengre periode, må batteriet tas ut av verktøyet.**
14. **Under og etter bruk kan batteriet bli varmt og før til brannskader.** Vær forsiktig med håndtering av varme batterier.
15. **Ikke berør terminalen på verktøyet rett etter bruk, da den kan bli varm og forårsake brannskader.**
16. **Ikke la spon, støv eller jord sette seg fast i terminalene, hullene og sporene i batteriet.** Det kan føre til at batteriet eller verktøyet blir overopphetet, begynner å brenne, sprekker eller ikke fungerer som det skal, og forårsake brannskader eller personskade.
17. **Med mindre verktøyet støtter bruk nær en høyspent strømlinje, skal ikke batteriet brukes nær en høyspent strømlinje.** Det kan føre til en funksjonsfeil eller at verktøyet eller batteriet slutter å fungere.
18. **Oppbevar batteriet utilgjengelig for barn.**

TA VARE PÅ DISSE INSTRUKSENE.

⚠FORSIKTIG: Bruk kun originale Makita-batterier. Bruk av batterier som har endret seg, eller som ikke er originale Makita-batterier, kan føre til at batteriet sprekker og forårsaker brann, personskader og andre skader. Det vil også ugyldiggjøre garantien for Makita-verktøyet og -laderen.

Tips for å opprettholde maksimal batterilevetid

1. **Lad batteriinnsatsen før den er helt utladet. Stopp alltid driften av verktøyet og lad batteriinnsatsen når du merker at effekten reduseres.**
2. **Lad aldri en batteriinnsats som er fulladet. Overopplading forkorter batteriets levetid.**
3. **Lad batteriet i romtemperatur ved 10 °C - 40 °C. Et varmt batteri må kjøles ned før lading.**
4. **Når batteriet ikke er bruk, skal det tas ut av verktøyet eller laderen.**
5. **Lad batteriet hvis det ikke har vært brukt på en lang stund (over seks måneder).**

FUNKSJONSBEKRIVELSE

⚠️ FORSIKTIG: Forviss deg alltid om at apparatet er slått av og batteriinnsettene er tatt ut før du justerer apparatet eller kontrollerer funksjonaliteten.

Sette inn eller ta ut batteri

⚠️ FORSIKTIG: Slå alltid av apparatet før du setter inn eller tar ut batteriinnsettene.

⚠️ FORSIKTIG: Hold verktøyet og batteriinnsettene i et fast grep når du monterer eller tar ut batteriinnsettene. Hvis du ikke holder apparatet og batteriinnsettene godt fast, kan du miste grepet, og dette kan føre til skader på apparatet og batteriinnsettene samt personskader.

Sett inn batteriene ved å rette inn tungene på batteriene etter sporene i huset, og skyv dem på plass. Skyv dem helt inn til de går i lås med et lite klikk. Hvis du kan se de røde indikatorene som vist i figuren, er de ikke låst ordentlig fast.

For å ta ut batteriinnsettene, skyv dem ut av batterihuset mens du samtidig trykker på, og holder knappene foran på innsettene.

► **Fig. 1:** 1. Rød indikator 2. Knapp 3. Høyre batteri 4. Venstre batteri

⚠️ FORSIKTIG: Batteriet må alltid settes helt inn, så langt at den røde indikatoren ikke lenger er synlig. Hvis dette ikke gjøres, kan batteriet falle ut av apparaten og skade deg eller andre som oppholder seg i nærheten.

⚠️ FORSIKTIG: Ikke bruk makt når du setter i batteriet. Hvis batteriet ikke glir lett inn, er det fordi det ikke settes inn på riktig måte.

Støvsugeren har doble batterispør. Du kan velge å bruke støvsugeren enten med doble batterier eller ett enkelt batteri etter behov.

Med doble batterier

Sammenhengende drift med to batterier gjør det mulig å bruke den lenger og foreta grundigere rengjøring. Når det første batteriet blir tomt, vil støvsugeren veksle strømkilde automatisk, så den fortsetter med det andre batteriet.

MERK: Det høyre batterisporet (når du ser på fronten av støvsugeren) har prioritet over det venstre batterisporet. Det venstre batterisporet identifiseres som en strømkilde bare når det enten ikke er satt inn noe batteri i det høyre sporet, eller hvis batteriet i det høyre sporet er utladet.

MERK: Du kan ta ut batteriet fra det høyre batterisporet og lade det opp etter at støvsugeren har byttet strømkilde fra det høyre batterisporet til det venstre, uten avbrudd i driften. Du må starte støvsugeren på nytt for å gi det høyre batterisporet prioritet igjen etter å ha satt inn et oppladet batteri.

MERK: Når støvsugeren bytter strømkilde fra det første batteriet til det andre, kan det kan føre til en midlertidig driftstans, som innebærer noe tap av innsuging. Dette er ikke en funksjonsfeil. Støvsugeren gjenopptar driften umiddelbart etter pausen.

Med ett enkelt batteri

Det kreves bare ett batteri som strømkilde, enten i det høyre eller venstre batterisporet. Støvsugeren fastslår automatisk hvilket batterispør som er tilgjengelig.

Indikere gjenværende batterikapasitet

Trykk på sjekk-knappen på batteriet for vise gjenværende batterikapasitet. Indikatorlampene lyser i et par sekunder.

► **Fig. 2:** 1. Indikatorlamper 2. Kontrollknapp

Indikatorlamper			Gjenværende batterinivå
Tent	Av	Blinker	
			75 % til 100 %
			50 % til 75 %
			25 % til 50 %
			0 % til 25 %
			Lad batteriet.
			Batteriet kan ha en feil.

MERK: Det angitte nivået kan avvike noe fra den faktiske kapasiteten alt etter bruksforholdene og den omgivende temperaturen.

MERK: Den første (helt til venstre) indikatorlampen vil blinke når batterivernsystemet fungerer.

Gjenværende batterikapasitet indikeres på bryterboksen

Du kan kontrollere gjenværende batterikapasitet på bryterboksen. Trykk på -knappen for å vise gjenværende batterikapasitet.





"L" og "R" på bryterboksen samsvarer med venstre og høyre batteri. Følg indikasjonen når du setter inn batteriet.

► **Fig. 3:** 1. Batteriindikator 2. Knapp for batterikontroll/LED-lampe

Batteriindikatorstatus			Gjenværende batterikapasitet
På	Av	Blinker	
			50 % til 100 %
			20 % til 50 %
			0 % til 20 %
			Lad batteriet

Vernesystem for apparat/batteri

Dette apparatet er utstyrt med et vernesystem for apparat/batteri. Dette systemet slår automatisk av strømmen til motoren for å forlenge apparatets og batteriets levetid. I denne situasjonen lyser batteriindikatoren som beskrevet i følgende tabell.

Batteriindikatorstatus			Status
 På	 Av	 Blinker	
			Overlastsikring (batteri) / overopphetingsvern (batteri) / overutladingsvern
			Overopphetingsvern (apparat)

Apparatet og LED-lyset stopper automatisk under bruk hvis apparatet eller batteriet utsettes for en av følgende tilstander:

Overlastsikring

Når apparatet/batteriet brukes på en måte som gjør at det bruker unormalt mye strøm, vil apparatet stanse automatisk. I denne situasjonen må du skru av apparatet og stanse bruken som forårsaket at apparatet ble overopphetet. Slå deretter apparatet på for å starte det igjen.

Overopphetingsvern

Når apparatet/batteriet er overopphetet, stanser apparatet automatisk. I denne situasjonen må du la apparatet/batteriet kjøle seg ned før du slår på apparatet igjen.

Overutladingsvern

Når batterikapasiteten blir lav, stanser apparatet automatisk. Hvis produktet ikke går selv om bryterne aktiveres, må du ta batteriene ut av verktøyet og lade batteriene.

Vern mot andre årsaker

Vernesystemet er også laget for beskyttelse av andre systemer som kan skade apparatet og gjøre at apparatet stanser automatisk. Ta alle de følgende forholdsreglene for å fjerne årsakene til at apparatet har stanset midlertidig mens det er i drift.

1. Slå apparatet av, og så på for å starte det igjen.
2. Lad opp batteriet/ene eller skift det/dem ut med oppladde batteri(er).
3. La apparatet og batteriet/ene kjøle seg ned.

Hvis det ikke blir noen bedring ved å gjenopprette vernesystemet, ta kontakt med det lokale Makita servicesenteret.

Stillingen til bryterboksen

Bryterboksen kan festes på begge sider av det nedre beltet. Ordne ledningen slik at bryterboksen kommer på ønsket side. For å hindre skade på ledningen, må du trekke den gjennom sporet, som vist.

► Fig.4: 1. Spor 2. Ledning

Justeringsbelter

Du kan justere hvor stramme skulderbeltene og over- og underbeltene skal være. Stikk først armene gjennom skulderstroppene og så fester du det nedre og øvre beltet. For å feste må du dra i enden av reimen, som vist. For å løse må du trekke opp spennen.

Underbånd

► Fig.5: 1. Stropp 2. Festemekanisme

Skulderbelter

► Fig.6: 1. Stropp 2. Festemekanisme

Overbånd



► Fig.7: 1. Stropp 2. Festemekanisme



Bærekrok





Hold alltid i bærekroken når du bruker støvsugeren.

► Fig.8: 1. Bærekrok

Bryterfunksjon

Trykk på -knappen for å starte støvsugeren. Trykk på -knappen én gang til for å slå den av. Du kan endre støvsugerens sugekraft i fire trinn ved å trykke på -knappen. Hvert trykk på denne knappen gjentar modus 1 til 4 i en syklus.

► Fig.9: 1. Knapp for endring av sugekraft  2. PÅ/AV-knapp 



Nivå	Indikasjon	Modus
1		Stillemodus
2		Modus for normal hastighet
3		Modus for høy hastighet
4		Modus for maks. hastighet

MERK: Du kan endre sugekraften før du slår på støvsugeren.

MERK: Støvsugeren starter med samme sugekraft som sist gang den ble brukt.

MERK: Hvis du fjerner batteriet umiddelbart etter å ha slått av apparatet, mens motoren roterer, vil kanskje ikke støvsugeren starte med samme sugekraft som sist gang den ble brukt.

LED-lys

LED-lys er plassert på toppen av bryterboksen for å gjøre det enklere å nå mørke steder. Trykk og hold inne -knappen for å slå på lyset. Du slår av ved å trykke på og holde inne -knappen igjen.

► Fig.10

⚠ FORSIKTIG: Ikke se inn i lyset eller se direkte på lyskilden. Rett aldri lyset mot andres øyne.

MERK: LED-lyset slås av automatisk hvis støvsuger-en er ubrukt i over 10 minutter.

Slangeklemme

Slangeklemmen kan brukes til å holde slangen eller det fleksible gummimunnstykket.

For å feste slangen til støvsugeren må du presse slangeklemmen gjennom åpningen på støvsugeren. Du kan feste slangeklemmen på begge sider.

► Fig.11: 1. Slangeklemme 2. Åpning 3. Slange

Løkkene på det nedre beltet kan brukes til å holde munnstykker, som vist i illustrasjonen.

► Fig.12: 1. Løkke 2. Munnstykke

Slangekrok

Når du stopper støvsugingen, kan du bruke kroken på det bøyd røret for å henge stangen på den hengende delen av det nedre beltet.

► Fig.13: 1. Krok 2. Nedre belte 3. Hengende del

MONTERING

⚠ FORSIKTIG: Forviss deg alltid om at verktøyet er slått av og batteriinnsetningen tatt ut før du utfører noe arbeid på verktøyet.

Sette sammen slangen

Sett slangeklappen på støvsugeren, og skru den med klokken.

► Fig.14: 1. Slangeklappen 2. Støvsugerkroppen

Ved bruk til rengjøring

Feste bøyd røret

Valgfritt tilbehør

MERK: Du trenger ikke utføre dette hvis modellen din leveres med et bøyd rør festet til slangen.

MERK: Det er to typer bøyd rør, ett for den glidende typen forlengelsesrør og ett for forlengelsesrør av ringtypen. Hvis du forbereder det bøyd røret, velg det som passer til forlengelsesrøret av typen du skal bruke.

Det bøyd røret brukes til å koble forlengelsesrøret eller munnstykket for støvsuging til dette produktet. Hvis du vil bruke dette produktet til støvsuger, setter du det bøyd røret på slangen.

For bøyd rør som kan skrues på plass

For å feste, skru du ut fronthylsen fra slangen og fester hylsen til det bøyd røret på slangen.

Når du skal ta av det bøyd røret, løsner du hylsen til det bøyd røret.

► Fig.15: 1. Slange 2. Vinkelrørhet 3. Hylse

For bøyd rør som kan smekkes på plass

For å feste det, sett inn slangeenden inn i det bøyd røret. Kontroller at tappene på slangeenden smekker inn i sporene på det bøyd røret.

Fjern ved å trekke i det bøyd røret mens du trykker på begge tappene på slangeenden.

► Fig.16: 1. Slangeende 2. Tapp 3. Hull 4. Bøyd rør

Koble sammen munnstykket og teleskopstangen

Valgfritt tilbehør

MERK: Typene munnstykket og teleskopstang som følger med produktet varierer avhengig av land. I noen land er ikke dysen og teleskopstaven inkludert.

1. Drei og sett inn munnstykket i forlengelsesrøret.

► Fig.17: 1. Forlengelsesrør 2. Fleksibelt gummimunnstykke 3. Hjørnemunnstykke 4. T-munnstykke for gulv/teppe-veksling

Ved bruk av t-munnstykket for gulv/teppe-veksling kan du skifte modus avhengig av underlaget.

— Gulvmodus: passer for jevne underlag, som f.eks. harde gulv

— Teppemodus: passer for raggete underlag, som f.eks. tepper eller filleryer

► Fig.18: 1. Knapp for modusveksling 2. Gulvmodus 3. Teppemodus

MERK: Ved å dreie munnstykket mens du setter det på, kan munnstykket festes sikkert på forlengelsesrøret.

MERK: For modellen med ø 38 mm slange og front-hylse 38 monterer du det medfølgende munnstykket på det bøyd/rette aluminiumsrøret.

2. Følg fremgangsmåten nedenfor, avhengig av typen forlengelsesrør:

MERK: Den glidende typen forlengelsesrør og forlengelsesrør av ringtypen er ikke gjensidig kompatible. Hvis du ønsker å skifte den glidende forlengelsesrør-typen med ringtypen, eller omvendt, må det bøyd røret også skiftes.

For forlengelsesrør av glidetypen

Ta på deg støvsugerhuset og sett så inn forlengelsesrøret inn i det bøyd røret til det klikker. For å koble fra, trekk ut forlengelsesrøret ved å trykke på knappen.

► Fig.19: 1. Bøyd rør 2. Knapp 3. Forlengelsesrør av glidetypen 4. Fleksibelt gummimunnstykke

Du kan justere lengden på staven.

Du justerer teleskoplengden ved å trykke på glideknappen. Lengden låses når du frigir glideknappen.

► Fig.20: 1. Glideknapp

For forlengelsesrør av ringtypen

Ta på deg støvsugerhuset og dreii og sett forlengelsesrøret inn i det bøyde røret. For å koble fra vrir du og trekker ut.

- **Fig.21:** 1. Bøyd rør 2. Forlengelsesrør av ringtypen 3. Fleksibelt gummimunnstykke

MERK: Det fleksible gummimunnstykket kan festes direkte på det bøyde røret uten rørlås.

Du kan justere lengden på staven.

Løsne ringen på staven for å justere lengden. Fest ringen når du har oppnådd ønsket lengde.

- **Fig.22:** 1. Ring

For bøyde/rette aluminiumsrør

(Bare for modellen med \varnothing 38 mm slange og fronthyse 38)

Ta på deg støvsugerhuset, og vri og sett røret inn i fronthylsen. For å koble fra vrir du og trekker ut.

- **Fig.23:** 1. Munnstykke 38 2. Bøyd aluminiumsrør 3. Rett aluminiumsrør 4. Munnstykke

For de to rette aluminiumsrørene

Ta på deg støvsugerhuset, så vrir du og setter inn rørene. For å koble fra vrir du og trekker ut.



- **Fig.24:** 1. Bøyd rør 2. Rett aluminiumsrør 1 3. Rett aluminiumsrør 2

Koble til utstyret

MERK: Hvis det bøyde røret er festet til slangen, ta det av først.

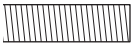
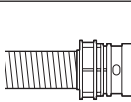
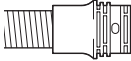
For å koble et verktøy til støvsugeren, er det nødvendig å bruke den bestemte slangen og/eller ekstra deler. Avhengig av støvsugermodellen din, kan det være du må skifte slangen og/eller forberede ekstra deler. Se i følgende tabell for detaljer.

Levert slangediameter	Type slangeende	Handling
\varnothing 28 mm	 uten del	Fest frontmansjett.
	 med del som kan smekkes på	Skift ut slangeenden (smekklåsdelen) med fronthylsen. Slangeenden kan tas av ved å dreie den mot klokken.
\varnothing 32 mm	 med del som kan smekkes på	Skift ut slangen med den for støvoppsamling (\varnothing 28 mm, med frontmansjett).

Levert slangediameter	Type slangeende	Handling
\varnothing 38 mm	 med del som kan smekkes på	Skift ut slangen med den for støvoppsamling (\varnothing 28 mm, med frontmansjett).
	 med frontmansjett 38	Sett på skjøten 22–38 eller fronthylsen 24.

MERK: Bruk alltid en egnet frontmansjett. Når du bruker frontmansjett 24, setter du den inn i frontmansjett 22 som er koblet til slangen.

- **Fig.25:** 1. Frontmansjett 22 2. Frontmansjett 24

Når det brukes \varnothing 28 mm støvavsugsslange

1. Sett frontmansjett på slangen for støvavsug. Når du setter på frontmansjett må du kontrollere at den er godt skrudd på.
 2. Koble frontmansjett på verktøyets støvavsug.
- **Fig.26:** 1. Fronthyse 2. Avsug 3. Slange

Frontmansjett kobles fra ved å dreie den mot urviseren mens du holder i slangen.

Ved bruk av \varnothing 38 mm slange med fronthyse 38

1. Vri og sett inn koblingen eller fronthylsen til inngangen på slangen, avhengig av verktøyet som du skal koble til.
 2. Koble frontmansjett på verktøyets støvavsug.
- **Fig.27:** 1. Kobling 2. Fronthyse 3. Avsug 4. Slange

Ta ut meiselen og fronthylsen ved å følge monteringsfremgangsmåten i motsatt rekkefølge.

Å sette på filterpose / støvpose

Valgtritt tilbehør

⚠FORSIKTIG: Ikke bruk filterposen dersom den er skadet. Bruk alltid støvsugeren med filterposen riktig installert. Ellers kan støv og partikler pumpes ut av støvsugeren, og brukeren kan utvikle luftveissykdommer.

Sett inn enten støvposen eller filterposen før du bruker støvsugeren.

- Støvposen kan brukes mange ganger, hvis den tømmes mellom hver gang.
- Filterposen er til engangsbruk. Kast hele filterposen uten å tømme det når det er fullt.

OBS: Når filterposen er full, må den skiftes ut. Når støvposen er full, må den byttes ut. Ved fortsatt bruk av full filterpose/støvpose vil sugeeffekten reduseres.

OBS: Slik forhindrer du at det kommer støv inn i motoren:

- Forviss deg om at filterposen/støvposen er satt inn før bruk.
- Ikke bruk posen hvis den er skadet eller revnet.

Det kan føre til at motoren blir ødelagt.

OBS: Ikke brett kartongen ved åpningen når du setter inn filterposen/støvposen.

OBS: Filterposen/støvposen til støvsugeren er en viktig del for støvsugeren for å opprettholde ytelsen. Hvis du bruker uoriginale filterposer/støvposer kan det føre til røykutvikling eller antennelse.

MERK: Når filterposen/støvposen ikke er satt inn i støvsugeren, vil ikke frontdekselet lukke seg helt.

► Fig.28

1. Frigjør spaken, og åpne frontdekselet.

► Fig.29: 1. Spak 2. Frontdeksel

2. Sett inn filterposen i spreken på oversiden av rommet, som vist.

► Fig.30: 1. Sprekk 2. Filterpose

Når du bruker støvposen, setter du kanten av støvposen inn i sporet.

► Fig.31: 1. Sprekk 2. Kant 3. Støvpose

3. Juster hullet i filterposen med slangeklaspen og press pappdelen til enden. Forsikre deg om at gummiringen å filterposen dekker kanten på slangeklaspen.

► Fig.32: 1. Gummiringen på filterposen 2. Kanten på slangeklaspen 3. Pappdelen av filterposen 4. Slangeklaspen

4. Lås frontdekselet godt fast.

⚠FORSIKTIG: Pass på at du ikke får fingrene i klem når hekter fast låsemekanismen, og når du lukker frontdekselet.

Seledexsel

Valgfritt tilbehør

Følg fremgangsmåten nedenfor for å feste seledexselet for bruk.

MERK: Når du monterer seledexselet, må du være forsiktig slik at du ikke tar feil av forsiden og baksiden av dekslet.

MERK: Seledexselet kan vaskes. Følg vaskeinstruksjonene på merket.

► Fig.33

1. Spre seledexselet over selen.

► Fig.34

2. Fest skulderstroppene til selen med borrelåsfestene på seledexselet. Fest båndet på seledexselet til selen.

► Fig.35

BRUK

⚠ADVARSEL: Operatører må få tilstrekkelig opplæring i bruk av støvsugeren.



⚠ADVARSEL: Støvsugeren er ikke egnet for oppsuging av farlig støv.

⚠FORSIKTIG: Støvsugeren er bare for tørr bruk.

⚠FORSIKTIG: Vær oppmerksom når du har støvsugeren på ryggen under bruk. Du kan miste balansen hvis støvsugeren dunker borti en vegg eller hvis slangen hekter seg opp i noen forhindringer.

1. Legg støvsugeren på siden og fest over- og underbeltene. Stram om nødvendig.

► Fig.36

2. Trykk på -knappen for å starte støvsugingen. Dersom du ønsker å endre sugekraften, kan du trykke på -knappen til ønsket sugekraft er valgt. Trykk på -knappen for å slå av.

► Fig.37

Mens du støvsuger, hekter du bryterboksen på D-ringen eller den hengende delen av det nedre beltet. Kroken kan skråstilles for belysning fremover når den er hektert på den hengende delen.

► Fig.38: 1. D-ring 2. Hengende del

3. Tøm filterposen når den er full. Åpne frontdekselet, og ta ut filterposen. Dra i remsen på siden av åpningen for å lukke filterposen, og kast så hele filterposen.

► Fig.39: 1. Remse

Når du bruker en støvpose, tar du ut støvposen og fjerner støvet ved å åpne smekklåsen.

► Fig.40: 1. Smekklåsen

OBS: Ikke sett filterposen/støvposen eller andre tunge gjenstander på frontdekselet. Apparatet kan falle ned.

OBS: Kontroller filterposen regelmessig for å se om filteret er fullt. Sugekraften reduseres hvis du fortsetter å bruke apparatet mens filterposen er full.

OBS: Ikke bruk filterposen mer enn én gang. Filterposen er laget for engangsbruk. Stadig bruk av en filterpose kan forårsake at filteret blir tett og medføre at støvsugeren blir skadet. Dersom du ønsker å bruke posen flere ganger, må du bruke en støvpose.

VEDLIKEHOLD

⚠️FORSIKTIG: Forviss deg alltid om at verktøyet er slått av og at batteriinnsetningen er tett ut før du forsøker å foreta en inspeksjon eller noe vedlikehold.

OBS: Aldri bruk gasolin, bensin, tynner alkohol eller lignende. Det kan føre til misfarging, deformering eller sprekkdannelse.

For å opprettholde produktets SIKKERHET og PÅLITELIGHET, må reparasjoner, vedlikehold og justeringer utføres av autoriserte Makita servicesentre eller fabrikkserVICESentre, og det må alltid brukes reservedeler fra Makita.

Rengjøre HEPA-filteret

⚠️FORSIKTIG: Bruk ikke støvsugeren uten filter eller dersom filteret er skittent eller ødelagt. Støv og partikler kan pumpes ut av støvsugeren, og brukeren kan utvikle luftveissykdommer.

OBS: For å bevare optimal sugeseffekt og ren avgass må filteret rengjøres regelmessig. Hvis du ikke får god nok sugeseffekt etter å ha rensset filteret, må du bytte det ut med et nytt.

OBS: For å hindre at filteret skades, må du ikke benytte deg av følgende til rengjøring av det:

- Luftstøvfjerner
- Høytrykksspyler
- Redskap laget av harde materialer, som metallbørster

1. Åpne frontdekselet, og ta ut filterposen/støvsugeren. Løsne kroken på filteret og ta det ut av støvsugeren.

► **Fig.41:** 1. Krok 2. HEPA-filter

2. Bank støvet av filteret. Filteret kan vaskes med vann. Rens vekk støvet og partiklene fra filteret en gang hver måned / annenhver måned. Etterpå lar du filteret tørke helt på et skyggefullt og godt ventilert sted, for å unngå ubehagelig lukt eller funksjonsfeil.

3. For å sette inn filteret setter du siden uten kriker inn i sporet og skyver filteret til krokene er sikret med et klikk.

► **Fig.42:** 1. Spor 2. HEPA-filter 3. Krok

Rengjøre svampfilteret

⚠️FORSIKTIG: Sørg for å sette svampfiltrene inn i støvsugeren etter at de er rengjort. Hvis de vaskes i vann, må de tørkes godt før de settes inn i støvsugeren. Fuktige svampfiltre kan forkorte motorens levetid.

Svampfiltre under HEPA-filteret forhindrer at det trenger støv inn i motoren.

1. Ta ut svampfiltrene av støvsugeren.

► **Fig.43:** 1. Svampfilter

2. Tørk og rist støvet av svampfiltrene for hånd. Hvis svampfiltrene er tette, vasker du dem i såpevann.

► **Fig.44**

3. Sett svampfiltrene tilbake på plass.

Rengjøring av støvposen

Du må rengjøre støvposen regelmessig med vann og såpe. Vend støvposen med innsiden ut og fjern støv som har klistret seg fast. Vask lett for hånd og skylle godt med vann. Den må være helt tørr før du setter den tilbake i støvsugeren.

► **Fig.45**

OBS: En fuktig støvpåse gjør at sugeseffekten på støvsugeren svekkes, og også levetiden på motoren.

Rengjøring av blokkeringen

Når du skal rengjøre blokkeringen, ta av slangen eller forlengelsesrøret, eventuelt det bøyde røret for å kunne se på innsiden.

Se delen for festing av det bøyde røret.

Rengjøring av rommet til filterpose/ støvpåse

Dette apparatet er utstyrt med et støvbankesystem. Når du bærer støvsugeren, vibrerer fjær under brettet mens du går og rister støvet av filterposen/støvpåsen.

Når du skal gjøre rent rommet til filterposen/støvpåsen, tar du ut, og tørker av skiven på innsiden.

► **Fig.46:** 1. Skive

Ta av skiven

1. Ta av HEPA-filteret. Se avsnittet om rengjøring av HEPA-filteret og hvordan det tas ut.

2. Skyv skiven ned og før den til venstre til skiven berører veggen.

3. Løft høyre side av skiven opp, og da den ut.

► **Fig.47:** 1. Skive

Skiven støttes av tre fjærer.

Hvis fjærene løsner fra fremspringene, setter du dem på plass igjen som vist i illustrasjonen.

► **Fig.48:** 1. Lang fjær 2. Kort fjær 3. Fremspring

MERK: Fest fjærene sikkert slik at fjærene berører roten av utsparingene.

Feste skiven

1. Sett inn den rette siden av skiven til den griper inn i den venstre siden nede i hulrommet.

2. Løft den høyre siden av skiven på plass.

► **Fig.49:** 1. Skive 2. Rett side 3. Hekte

SYKLONTILBEHØR

Valgfritt tilbehør

MERK: Ved bruk av sykklontilbehøret med dette apparatet, er vinkelrøret også påkrevd.

► **Fig.50:** 1. Sykklontilbehør

Om sykklontilbehøret

Når du bruker støvsugeren med sykklontilbehøret montert, reduseres støvmengden som går inn i støvposen, noe som bidrar til å forhindre at sugekraften svekkes. Dessuten blir det enkelt å rengjøre etter bruk.

⚠FORSIKTIG: Forviss deg alltid om at verktøyet er slått av og batteriet tatt ut før du utfører noe arbeid på verktøyet. Hvis du lar batteriet stå i, kan støvsugeren starte opp utilsiktet og føre til personskaide.

⚠FORSIKTIG: Rengjør sykklontilbehørets maskefilter og støvsugerens støvpose når de blir tilstoppet. Fortsett bruk i tilstoppet tilstand kan føre til overoppheting eller røyk.

OBS: Når sykklontilbehøret er satt på, må du ikke bruke sykklontilbehøret i horisontal eller oppovervendt stilling. Det vil føre til at maskefilteret blir tilstoppet.

OBS: Du må alltid bruke støvsugeren med støvposen i, selv når du bruker sykklontilbehøret. Hvis du bruker støvsugeren uten støvposen i, kan motoren svikte.

MERK: Kontroller at sykklontilbehøret, støvsugeren og det rette røret er låst før bruk.

MERK: Tøm sykklontilbehørets støvboks og støvsugerens støvpose når det har samlet seg opp støv. Fortsett bruk vil føre til svekket sugekraft.

MERK: Du kan bruke sykklontilbehøret med eller uten låsefunksjon.

MERK: For å sette på eller ta av sykklontilbehøret, finner du informasjon i avsnittet "Bruke som en støvsuger".

Avhending av støv

Når støv har samlet seg opp til streken for fullt på støvboksen, følger du fremgangsmåten nedenfor og kaster støvet.

1. Hold et godt tak i støvboksen, trykk på og hold inne de to knappene, og ta av støvboksen.

► **Fig.51:** 1. Strek for fullt 2. Støvboks 3. Knapp (på to steder) 4. Maskefilter

2. Kast støvet i støvboksen, og fjern eventuelt støv og pulver som har festet seg til overflaten på maskefilteret.

3. Før støvboksen helt inn til de to knappene låser seg med et klikk.

► **Fig.52:** 1. Støvboks 2. Knapp (på to steder)

MERK: Kontroller at sykklontilbehøret, støvsugeren og det rette røret er låst før tar støvsugeren i bruk igjen.

MERK: Hvis sugekraften ikke gjenopprettes selv etter at du har kastet støvet og rengjort maskefilteret, kontrollerer du om støv har samlet seg opp i støvsugerens støvpose eller om det har oppstått tilstopping.

Rengjøring

Når støvboksen blir tilsmusset eller maskefilteret tilstoppet, tar du dem av og vasker dem med vann. (Fremgangsmåte for å ta dem av finner du under "Avhending av støv".)

Tørk delene grundig før du setter dem tilbake og tar støvsugeren i bruk.

► **Fig.53:** 1. Støvboks 2. Maskefilter

Når maskefilteret blir veldig tilsmusset, rengjør du det på følgende måte.

1. Drei maskefilteret mot klokken, og ta det av mens krokene er i ulåst stilling.

► **Fig.54:** 1. Maskefilter 2. Krok

2. Fjern støvet på maskefilteret, og deretter vasker du det med vann. Til slutt tørker du det grundig.

3. Før maskefilteret inn i den nederste delen mens krokene er innrettet med porten. Drei maskefilteret med klokken til krokene låses med et klikk. Kontroller at maskefilteret sitter som det skal.

► **Fig.55:** 1. Maskefilter 2. Krok 3. Port

VALGFRITT TILBEHØR

⚠FORSIKTIG: Det anbefales at du bruker dette tilbehøret eller verktøyet sammen med Makita-produktet som er spesifisert i denne håndboken. Bruk av annet tilbehør eller verktøy kan forårsake personskaide. Tilbehør og verktøy må kun brukes til det formålet det er beregnet på.

Noe av tilbehøret er kanskje ikke montert, avhengig av kombinasjonen av deler.

Ta kontakt med ditt lokale Makita-servicesenter hvis du trenger mer informasjon om dette tilbehøret.

- Slange (for støvsugertype)
- Slange (for støvavsugstype)
- Ekspansjonsstav
- Fleksibelt gummimunnstykke
- T-formet munnstykke
- Setedyse
- Hjørnemunnstykke
- Hyllebørste
- Rund børste
- Bøyd rør
- Filterpose
- Støvpose
- Frontmansjett
- HEPA-filter
- Rør
- Seledexsel
- Sykklontilbehør
- Makita originalbatteri og lader

MERK: Enkelte elementer i listen kan være inkludert som standardtilbehør i verktøypakken. Elementene kan variere fra land til land.

VAROITUS

- Käyttäjille Euroopassa: Tätä laitetta voivat käyttää myös vähintään 8-vuotiaat lapset sekä henkilöt, joiden fyysiset, sensoriset tai henkiset kyvyt ovat rajoittuneet tai joilla ei ole kokemusta tai tietoa laitteen käytöstä, jos he käyttävät laitetta valvotusti tai jos heille annetaan riittävät ohjeet laitteen käyttämiseksi turvallisella tavalla ja he ymmärtävät siihen liittyvät riskit. Lapset eivät saa leikkiä laitteella. Lapset eivät saa puhdistaa tai huoltaa tuotetta ilman valvontaa.
- Käyttäjille muualla kuin Euroopassa: Tämä laite ei ole tarkoitettu sellaisten henkilöiden (lapset mukaan lukien) käytettäväksi, joiden fyysiset, sensoriset tai henkiset kyvyt tai kokemuksen tai tiedon puute estävät heitä käyttämästä laitetta turvallisesti, ellei heidän turvallisuudestaan vastaava henkilö valvo heitä tai opasta heitä laitteen käytössä.
- Lapsia tulee valvoa ja varmistaa, etteivät he pääse leikkimään laitteella.
- HUOMIO: Kytke laite irti virtalähteestä ennen huoltotoimenpiteiden tekemistä. Huolla laite säännöllisesti.
- Ladattavat akut tulee irrottaa laitteesta ennen lataamista.
- Kun haluat irrottaa tai asentaa akun, paina akkupaketin etupuolella olevaa painiketta ja vedä akkupaketti ulos työkalusta.
- Loppuun käytetyt akut tulee irrottaa laitteesta ja hävittää turvallisesti. Noudata paikallisia akkujen hävittämistä koskevia määräyksiä.
- Akut tulee irrottaa, jos laitetta säilytetään pitkään käyttämättömänä.
- Virtaliittimiä ei saa oikosulkea.

Käytettävä akkupaketti ja laturi

Akkupaketti	BL4020 / BL4025 / BL4040 / BL4040F / BL4050F / BL4080F
Laturi	DC40RA / DC40RB / DC40RC

- Tiettyjä yläpuolella kuvattuja akkuja ja latureita ei ehkä ole saatavana asuinalueestasi johtuen.

VAROITUS: Käytä vain edellä eriteltyjä akkupaketteja ja latureita. Muiden akkupakettien ja laturien käyttäminen voi aiheuttaa loukkaantumisen ja/tai tulipalon.

TEKNISET TIEDOT

Malli:	VC011G	
Kapasiteetti	Suodatinpussi	6,0 L
	Pölypussi	5,5 L
Suurin ilmatilavuus (Letkun ø32 mm x 1,0 m kanssa)	2,4 m ³ /min	
Imu	20 kPa	
Mitat (P x L x K) (ilman valjaita, BL4050F:n kanssa)	336 mm x 185 mm x 543 mm	
Nimellisjännite	DC 36 V – 40 V maks.	
Nettopaino	6,4 – 9,5 kg	

- Jatkuvasta tutkimus- ja kehitystyöstämme johtuen esitetyt tekniset tiedot saattavat muuttua ilman erillistä ilmoitusta.
- Tekniset ominaisuudet voivat vaihdella maittain.
- Paino sisältää akkupaketit, mutta ei varusteita. Kevyin ja painavin laite- ja akkupakettiyhdistelmän paino kuvataan taulukossa.
- Mukana toimitetun letkun pituus vaihtelee maan mukaan.

VAROITUS: Älä käytä langallista virtalähdettä, kuten akkusovitinta tai kannettavaa tehoyksikköä, tämän laitteen kanssa. Tällaisen virtalähteen johto voi haitata käyttöä ja aiheuttaa henkilövahingon.

Symbolit

Laitteessa on mahdollisesti käytetty seuraavia symboleja. Opettele niiden merkitys ennen käyttöä.



Lue käyttöohje.



Noudata erityistä varovaisuutta ja kiinnitä huomiota.



Tälle tuotteelle sopiva malliaku.



Koskee vain EU-maita
Käytetyillä sähkö- ja elektroniikkalaitteilla, paristoilla ja akuilla voi olla negatiivisia ympäristö- ja terveysvaikutuksia niissä käytettyjen haitallisten osien takia.
Älä hävitä sähkö- ja elektroniikkalaitteita tai akkuja kotitalousjätteen mukana!
Vanhoja sähkö- ja elektroniikkalaitteita, paristoja ja akkuja koskevan EU-direktiivin ja sen perusteella laadittujen kansallisten lakien mukaan käytetyt sähkö- ja elektroniikkalaitteet, paristot ja akut on kierrätettävä toimittamalla ne erilliseen, ympäristönsuojelusäädösten mukaisesti toimivaan kierrätyspisteeseen.
Tämä on ilmaistu laitteessa olevalla ylivedytyn roska-astian symbolilla.

Käyttötarkoitus

Laitte on tarkoitettu kuivan pölyn imuroimiseen. Laitte sopii kaupalliseen käyttöön esimerkiksi hotelleissa, kouluissa, sairaaloissa, tehtaissa, myymälöissä, toimitoissa tai vuokraamoissa.

Melutaso

Tyypillinen A-painotettu melutaso määräytyy standardin EN60335-2-69 mukaan:

Äänenpainetaso (L_{pA}): 70 dB (A) tai vähemmän
Virhemarginaali (K): 2,5 dB (A)

Työskentelyn aikana melutaso voi ylittää 80 dB (A).

HUOMAA: Ilmoitetut melutasoarvot on mitattu standarditestausmenetelmän mukaisesti ja niiden avulla voidaan vertailla työkaluja keskenään.

HUOMAA: Ilmoitettuja melutasoarvoja voidaan käyttää myös altistumisen alustavaan arviointiin.

VAROITUS: Käytä kuulosuojaimia.

VAROITUS: Sähkötyökalun käytön aikana mitattu melutasoarvo voi poiketa ilmoitetuista arvoista laitteen käytettävän ja erityisesti käsiteltävän työkappaleen mukaan.

VAROITUS: Selvitä käyttäjän suojaamiseksi tarvittavat varoimet todellisissa käyttöolosuhteissa tapahtuvan arvioidun altistumisen mukaisesti (ottaen huomioon käyttöjakso kokonaisuudessaan, myös jaksot, joiden aikana laite on sammutettuna tai käy tyhjäkäynnillä).

Tärinä

Kokonaistärinä (kolmen akselin vektorien summa) määräytyy standardin EN60335-2-69 mukaan:
Työtila: käyttö ilman kuormitusta
Tärinäpäästö (a_h): 2,5 m/s² tai alhaisempi
Virhemarginaali (K): 1,5 m/s²

HUOMAA: Ilmoitetut kokonaistärinäarvot on mitattu standarditestausmenetelmän mukaisesti ja niiden avulla voidaan vertailla työkaluja keskenään.

HUOMAA: Ilmoitettuja kokonaistärinäarvoja voidaan käyttää myös altistumisen alustavaan arviointiin.

VAROITUS: Sähkötyökalun käytön aikana mitattu todellinen tärinäpäästöarvo voi poiketa ilmoitetuista arvoista laitteen käytettävän ja erityisesti käsiteltävän työkappaleen mukaan.

VAROITUS: Selvitä käyttäjän suojaamiseksi tarvittavat varoimet todellisissa käyttöolosuhteissa tapahtuvan arvioidun altistumisen mukaisesti (ottaen huomioon käyttöjakso kokonaisuudessaan, myös jaksot, joiden aikana laite on sammutettuna tai käy tyhjäkäynnillä).

Vaativuuden mukaisuusvaatimukset

Koskee vain Euroopan maita

Vaativuuden mukaisuusvaatimukset on liitetty tähän käyttöoppaaseen liitteeksi A.

TURVAVAROITUKSET

Akkukäyttöisen pölynimurin turvaohjeet

VAROITUS: LUE HUOLELLISESTI kaikki turvavaroitukset ja käyttöohjeet ENNEN KÄYTTÖÄ.
Jos varoitusten ja ohjeiden noudattaminen laiminlyödään, seurauksena voi olla sähköisku, tulipalo ja/tai vakava vammautuminen.

- Varmista, ennen käyttöä, että tämän imurin käyttäjillä on riittävä käyttökoulutus.**
- Älä käytä imuria ilman suodatinta. Vaihda vaurioitunut suodatin välittömästi uuteen.**
- Älä imuroi palavia aineita, ilotulotteita, palavia savukkeita, kuuma tuhkua, kuumia metallilastuja tai teräviä esineitä, kuten partateriä, neuloja, lasinsirpaleita tms.**
- ÄLÄ KOSKAAN KÄYTÄ IMURIA, JOS LÄHELLÄ ON BENSINIÄ, KAASUA, MAALIA, LIIMAA TAI MUITA RÄJÄHDYSALTTIITA AINEITA.** Kytkimestä lähtee kipinä, kun se kytketään päälle tai pois päältä. Myös moottorin kommutaattori kipinöi käytön aikana. Seurauksena voi olla vaarallinen räjähdys.
- Tämä pölynimuri ei sovellu vaarallisen pölyn keräämiseen.**
- Älä koskaan imuroi myrkyllisiä, karsinogeenisiä, syttyviä tai muuten haitallisia aineita, kuten asbestia, arsenikkia, bariumia, berylliumia, lyijyä, hyönteismyrkkyjä tai muita terveydelle vaarallisia aineita.**

7. Älä koskaan käytä imuria ulkona sateella.
8. Suomessa tätä konetta ei pidä käyttää ulkona alhaisissa lämpötiloissa.
9. Älä käytä imuria lämmönlähteiden (uunin tms.) läheisyydessä.
10. Älä tuki jäähdytysaukkoja. Moottori jäähdytetään näiden aukkojen kautta. Jäähdytysaukot täytyy pitää avoimina, sillä muutoin moottori palaa rikki puutteellisen ilmanvaihdon takia.
11. Seiso tukevassa asennossa ja säilytä tasapainosi.
12. Älä taita tai kisko letkua äläkä astu sen päälle.
13. Pysäytä imuri heti, jos se ei toimi täydellä teholla tai toimii muuten epänormaalisti.
14. **IRROTA AKUT.** Kun imuri ei ole käytössä tai kun huollat imuria tai vaihdat sen lisävarusteita.
15. Puhdista ja huolla imuri aina heti käytön jälkeen, jotta se pysyy hyvässä käyttökunnossa.
16. **HUOLLA IMURIA SÄÄNNÖLLISESTI.** Pidä imuri puhtaina, jotta sen suorituskyky ja turvallisuus säilyvät. Noudata lisävarusteiden vaihtamista koskevia ohjeita. Pidä kahvat kuivina ja puhtaina öljystä ja rasvasta.
17. **TARKISTA, ONKO IMURISSA VAURIOITA.** Ennen kuin imurin käyttöä jatketaan, on syytä varmistaa, että suojukset tai muut vaurioituneet osat toimivat tarkoituksensa mukaisella tavalla oikein. Varmista, että liikkuvat osat ovat oikeissa asennoissa ja pääsevät liikkumaan esteettä. Tarkasta myös osien eheys, kiinnitykset sekä muut toimintaan mahdollisesti vaikuttavat seikat. Suojus tai muu vaurioitunut osa tulee viedä valtuutettuun huoltoliikkeen korjattavaksi tai vaihdettavaksi, jollei tässä käyttöoppaassa muuta mainita. Vaihdata epäkuntoiset kytkimet valtuutetussa huoltoliikkeessä. Älä käytä imuria, jos sitä ei voi kytkeä päälle tai pois päältä virtakytkimellä.
18. **VARAOSAT.** Käytä huoltojen yhteydessä ainoastaan alkuperäisiä osia vastaavia varaosia.
19. Säilytä imuria aina sisätiloissa, kun sitä ei käytetä.
20. Käsittele imuria varoen. Kovakourainen käsittely voi rikkoa vahvatekoisimman imurin.
21. Älä käytä imurin ulko- tai sisäpintojen puhdistamiseen bensiiniä, ohenteita tai puhdistusaineita. Ne voivat aiheuttaa halkeamia tai värjätymiä.
22. Älä käytä imuria suljetuissa tiloissa, jossa säilytetään palavia, räjähtäviä tai myrkyllisiä höyryjä tuottavia aineita, kuten öljyohjaisia maaleja, maaliohenteita, bensiiniä ja tiettyjä koinestoaaineita tms. Vältä myös tiloja, joissa on tulenarkaa pölyä.
23. Älä käytä imuria, kun olet lääkkeiden tai alkoholin vaikutuksen alainen.
24. Käytä aina sivusuojilla varustettuja suojalaseja.
25. Irrota kone pistorasiasta ennen terän vaihtamista, huoltotoimia ja kun sitä ei käytetä.
26. Älä koskaan käsittele akkua (akkuja) ja imuria märin käsin.
27. Ole erityisen varovainen portaita siivotessasi.
28. Älä käytä imuria istuimenä tai työtasona. Laite voi pudota ja aiheuttaa vammoja.

Akkukäyttöisen työkalun käyttö ja hoito

1. **Lataa akkua vain valmistajan määrittämällä laturilla.** Tietyille akkupaketille sopiva laturi voi aiheuttaa tulipalovaaran, jos sitä käytetään muuntyyppisen akkupaketin yhteydessä.
2. **Käytä sähkötyökaluja vain määritysten mukaisten akkujen kanssa.** Muuntyyppisten akkujen käyttäminen voi aiheuttaa loukkaantumista tulipalovaaran.
3. **Kun akku ei ole käytössä, säilytä se erillään metalliesineistä, kuten paperiliittimistä, kolikoista, avaimista, nautoista, ruuveista ja muista pienistä metalliesineistä, jotka voivat yhdistää akun navat.** Akun napojen oikosulkeminen voi aiheuttaa palovamman tai tulipalon.
4. **Akusta voi vuotaa nestettä, jos sitä käsitellään väärin. Vältä kosketusta. Jos nestettä pääsee iholle vahingossa, huuhtele iho vedellä. Jos nestettä pääsee silmiin, hakeudu lääkärin hoitoon.** Ulos purkautunut akkuneste voi ärsyttää ihoa tai aiheuttaa palovammoja.
5. **Älä käytä viallista tai muunneltua akkua tai työkalua.** Vialliset tai muunnellut akut voivat toimia odottamattomasti aiheuttamalla tulipalo-, räjähdys- tai tapaturmavaaran.
6. **Älä altista akkua tai työkalua tulelle tai äärimmäisille lämpötiloille.** Altistus tulelle tai yli 130 °C lämpötiloille voi aiheuttaa räjähdyksen.
7. **Noudata kaikkia latausohjeita, äläkä lataa akkua tai työkalua ohjeissa määritettyjen lämpötilarajojen ulkopuolella.** Väärin tai ohjeissa määritettyjen lämpötilarajojen ulkopuolella suoritettu lataus voi aiheuttaa akkuvaurion ja kasvattaa tapaturmavaaraa.

Huolto

1. **Anna pätevän korjaajan huoltaa sähkötyökalusi käyttäen vain identtisiä varaosia.** Näin varmistetaan, että sähkötyökalun turvallisuus säilyy.
2. **Älä koskaan huolla viallisia akkuja.** Akkujen huolto on suoritettava ainoastaan valmistajan tai valtuutetun huoltoliikkeen toimesta.
3. **Noudata voitelu- ja lisävarusteiden vaihto-ohjeita.**
4. **Pidä kahvat kuivina, puhtaina ja erossa öljystä ja rasvasta.**

Akkupakettia koskevia tärkeitä turvaohjeita

1. Ennen akun käyttöönottoa tutustu kaikkiin laturissa (1), akussa (2) ja akkukäyttöisessä tuotteessa (3) oleviin varoitusteksteihin.
2. **Älä pura tai peukaloi imuria akkupakettia.** Se voi johtaa tulipaloon, ylikuumenemiseen tai räjähdykseen.
3. **Jos akun toiminta-aika lyhenee merkittävästi, lopeta akun käyttö.** Seurauksena voi olla ylikuumeneminen, palovammoja tai jopa räjähdys.
4. **Jos akkunestettä pääsee silmiin, huuhtele puhtaalla vedellä ja hakeudu välittömästi lääkärin hoitoon.** Akkuneste voi aiheuttaa näön menetyksen.

5. Älä oikosulje akkua.

- (1) Älä koske akun napoihin millään sähköä johtavalla materiaalilla.
- (2) Vältä akun oikosulkemista äläkä säilytä akkua yhdessä muiden metalliesineiden, kuten naulojen, kolikoiden ja niin edelleen kanssa.
- (3) Älä aseta akkua alttiiksi vedelle tai sateelle.

Oikosulku voi aiheuttaa virtapiikin, ylikuumentumista, palovammoja tai laitteen rikkoutumisen.

6. Älä säilytä ja käytä työkalua ja akkupakettia paikassa, jossa lämpötila voi nousta 50 °C:een (122 °F) tai korkeammaksi.
7. Älä hävitä akkua polttamalla, vaikka se olisi pahoin vaurioitunut tai täysin loppuun kulunut. Avotuli voi aiheuttaa akun räjähtämisen.
8. Älä naulaa, leikkaa, purista, heitä tai pudota akkupakettia tai iske sitä kovia esineitä vasten. Tällaiset toimet voivat johtaa tulipaloon, ylikuumentumiseen tai räjähdykseen.
9. Älä käytä viallista akkua.
10. Sisältyviä litium-ioni-akkuja koskevat vaarallisten aineiden lainsäädännön vaatimukset. Esimerkiksi kolmansien osapuolten huolintaliikkeiden tulee kaupallisissa kuljetuksissa noudattaa pakkaamista ja merkintöjä koskevia erityisvaatimuksia. Lähetettävän tuotteen valmistelu edellyttää vaarallisten aineiden asiantuntijan neuvontaa. Huomioi myös mahdollisesti yksityiskohtaisemmat kansalliset määräykset
Akun avoimet liittimet tulee suojata teipillä tai suojuksella ja pakkaaminen tulee tehdä niin, ettei akku voi liikkua pakkauksessa.
11. Kun akkupaketti on hävitettävä, poista se laitteesta ja hävitä se turvallisesti. Hävitä akku paikallisten määräysten mukaisesti.
12. Käytä akkuja vain Makitan ilmoittamien tuotteiden kanssa. Akkujen asentaminen yhteensopimattomiin tuotteisiin voi aiheuttaa tulipalon, liiallisen ylikuumentumisen, räjähdyksen tai akkunestevuotoja.
13. Jos laitetta ei käytetä pitkään aikaan, akku on poistettava laitteesta.
14. Akkupaketin lämpötila voi käytön aikana ja sen jälkeen nousta niin kuumaksi, että se voi aiheuttaa palovammoja tai lieviä palovammoja. Käsittele kuumia akkupaketteja huolellisesti.
15. Älä kosketa työkalun liittintä välittömästi käytön jälkeen, sillä se voi olla riittävän kuuma aiheuttamaan palovammoja.
16. Älä päästä lastuja, pölyä tai maata akkupaketin liittimiin, aukkoihin ja uriin. Se voi johtaa työkalun tai akkupaketin lämpenemiseen, sytymiseen, purkautumiseen tai toimintahäiriöön, mikä voi aiheuttaa palovammoja tai vammoja.
17. Ellei työkalu tue käyttöä korkeajännitelinjojen lähellä, älä käytä akkupakettia korkeajännitelinjojen lähellä. Se voi johtaa työkalun tai akkupaketin toimintahäiriöön tai rikkoutumiseen.
18. Pidä akku poissa lasten ulottuvilta.

SÄILYTÄ NÄMÄ OHJEET.

▲HUOMIO: Käytä vain alkuperäisiä Makita-akkuja. Muiden kuin aitojen Makita-akkujen, tai mahdollisesti muutettujen akkujen käyttö voi johtaa akun murtumiseen ja aiheuttaa tulipaloja, henkilö- ja omaisuusvahinkoja. Se mitätöi myös Makita-työkalun ja -laturin Makita-takuun.

Vihjeitä akun käyttöiän pidentämiseksi

1. Lataa akku ennen kuin se purkautuu täysin. Lopeta aina työkalun käyttö ja lataa akku, jos huomaat työkalun tehon vähenevän.
2. Älä koskaan lataa uudestaan täysin ladattua akkua. Yililataaminen lyhentää akun käyttöikää.
3. Lataa akku huoneen lämpötilassa välillä 10 °C - 40 °C. Anna kuuman akun jäähtyä ennen lataamista.
4. Irrota akkupaketti työkalusta tai laturista, kun sitä ei käytetä.
5. Lataa akkupaketti, jos et käytä sitä pitkään aikaan (yli kuusi kuukautta).

TOIMINTOJEN KUVAAUS

▲HUOMIO: Varmista aina ennen laitteen säätämistä ja tarkastamista, että laite on sammutettu ja akkupaketit irrotettu.

Akun asentaminen tai irrottaminen

▲HUOMIO: Sammuta laite aina ennen akkupaketin kiinnittämistä tai irrottamista.

▲HUOMIO: Pidä laitteesta ja akkupaketista tiukasti kiinni, kun irrotat tai kiinnität akkupakettia. Jos akkupaketti tai laite putoaa käsistäsä, ne voivat vaurioitua tai aiheuttaa loukkaantumisen.

Kun asennat akkupaketteja, kohdista niiden kielekkeet kotelon uriin ja liu'uta ne sitten paikoilleen. Työnnä ne pohjaan asti niin, että kuulet niiden lukittuvan paikoilleen napsahtaen. Jos näet kuvan mukaiset punaiset ilmaisimet, akkupaketit eivät ole lukkiutuneet kunnolla.

Irrota akkupaketit painamalla niiden etupuolella olevia painikkeita ja vetämällä ne ulos akkukotelosta.

► Kuva1: 1. Punainen ilmaisim 2. Painike 3. Oikea akkupaketti 4. Vasen akkupaketti

▲HUOMIO: Työnnä akkupaketti aina pohjaan asti, niin että punainen ilmaisim ei enää näy. Jos se ei ole kunnolla paikallaan, se voi pudota laitteesta ja aiheuttaa vammoja joko itsellesi tai sivullisille.

▲HUOMIO: Älä käytä voimaa akun asennuksessa. Jos akku ei liu'u paikalleen helposti, se on väärässä asennossa.

Imurissa on kaksi akkuosaa. Voit valita tarpeidesi mukaan, käytätkö sitä kahdella akulla vai yhdellä akulla.

Kahden akun käyttö

Kahden akun jatkuva käyttö pidentää käyttöaikaa ja tehostaa imurointia. Kun ensimmäinen akku tyhjenee, imuri vaihtaa virtalähdettä automaattisesti ja siirtyy käyttämään toista akkua.

HUOMAA: Oikea akkupaikka (imurin edestä katsotuna) on ensisijainen vasempaan akkupaikkaan verrattuna. Vasenta akkupaikkaa käytetään virtalähteenä vain, jos oikeaan akkupaikkaan ei ole asennettu akkua tai siihen asennettu akku on tyhjentynyt.

HUOMAA: Voit poistaa akun oikeasta akkupaikasta ja ladata sen käyttöä keskeyttämättä, kun imuri on vaihtanut virtalähteen oikeasta akkupaikasta vasempaan. Kun asennat ladatun akun takaisin oikeaan akkupaikkaan, imuri vaihtaa sen ensisijaiseksi uudelleenkäynnistyksen jälkeen.

HUOMAA: Kun imuri vaihtaa virtalähteen ensimmäisestä akusta toiseen, imurin toiminta saattaa keskeytyä hetkeksi ja imuteho saattaa heiketä hieman. Tämä ei ole merkki toimintahäiriöstä, sillä imuri palautuu ja jatkaa toimintaa hetken kuluttua.

















Yhden akun käyttö

Virtalähteeksi riittää yksi akku joko oikeaan tai vasempaan akkupaikkaan asennettuna. Imuri tunnistaa automaattisesti, kumpi akkupaikka on käytettävissä.

Akun jäljellä olevan varaustason ilmaisin

Painamalla tarkistuspainiketta saat näkyviin akun jäljellä olevan varauksen. Merkkivalot palavat muutaman sekunnin ajan.

► **Kuva2:** 1. Merkkivalot 2. Tarkistuspainike

Merkkivalot			Akussa jäljellä olevan varaus
 Palaava	 Pois päältä	 Viilkku	
			75% - 100%
			50% - 75%
			25% - 50%
			0% - 25%
			Lataa akku.
 	 		Akussa on saattanut olla toimintahäiriö.

HUOMAA: Ilmoitettu varaustaso voi erota hieman todellisesta varaustasosta sen mukaan, millaisissa oloissa ja missä lämpötilassa laitetta käytetään.







HUOMAA: Ensimmäinen (vasemmanpuoleisin) merkkivalo vilkkuu, kun akun suojausjärjestelmä on toiminnassa.

Näyttää jäljellä olevan akkukapasiteetin kytkinrasiassa

Jäljellä oleva akkukapasiteetti voidaan tarkistaa kytkinrasiasta. Näytä jäljellä olevat akkukapasiteetit painamalla painiketta .





"L" ja "R" kytkinrasiassa tarkoittavat vasenta ja oikeaa akkupakettia. Seuraa osoitusta, kun vaihdat akkupakettin.

► **Kuva3:** 1. Akun merkkivalo 2. Akun tarkistus- / LED-valopainike .

Akun merkkivalon tila			Akussa jäljellä oleva varaus
 Päällä	 Pois päältä	 Viilkku	
			50% - 100%
			20% - 50%
			0% - 20%
			Lataa akku

Laitteen/akun suojausjärjestelmä

Laitte on varustettu laitteen/akun suojausjärjestelmällä. Tämä järjestelmä pidentää laitteen ja akun käyttöikää katkaisemalla moottorin virran automaattisesti. Tässä tilanteessa akun merkkivalo syttyy seuraavan taulukon mukaisesti.

Akun tilan merkkivalo			Tila
 Palaava	 Ei pala	 Viilkku	
			Ylikuormitussuoja (akku) / Ylikuume-nemissuoja (akku) / Ylipurkautusuoja
			Ylikuume-nemissuoja (laite)

Laitte ja LED-valo sammuvat automaattisesti kesken käytön, jos laitteessa tai akussa ilmenee jokin seuraavista tilanteista:

Ylikuormitussuoja

Kun laitetta/akkua käytetään tavalla, joka saa sen kuluttamaan epätavallisen paljon virtaa, laite pysähtyy automaattisesti. Katkaise tässä tilanteessa laitteesta virta ja lopeta ylikuormitusilman aiheuttanut käyttö. Käynnistä sitten laite uudelleen kytkemällä virta.

Ylikuumenemissuoja

Kun laite/akku ylikuumenee, se pysähtyy automaattisesti. Tässä tapauksessa anna laitteen/akun jäähtyä, ennen kuin kytket laitteen uudelleen päälle.

Ylipurkautumissuoja

Kun akkukapasiteetti käy vähiin, laite pysähtyy automaattisesti. Jos tuote ei toimi, vaikka kytkimiä käytetään, irrota akut laitteesta ja lataa ne.

Suojaus muilta haitallisilta tapahtumilta

Suojausjärjestelmä on suunniteltu suojaamaan laite myös muilta tapahtumilta, jotka voisivat vahingoittaa laitetta, ja pysäyttämään laite automaattisesti tällaisissa tapauksissa. Kun laite tai sen toiminta on pysähtynyt tilapäisesti, poista pysäytyksen syyt seuraavien vaiheiden mukaisesti.

1. Käynnistä laite uudelleen sammuttamalla se ja kytkemällä se sitten uudelleen päälle.
2. Lataa akut tai vaihda ne ladattuihin akkuihin.
3. Anna laitteen ja akkujen jäähtyä.

Jos suojausjärjestelmän nollaaminen ei korjaa tilannetta, ota yhteys paikalliseen Makita-huoltoon.

Kytkinrasian asento

Kytkinrasia voidaan kiinnittää alemman vyön kummalle tahansa puolelle. Asettele johto niin, että kytkinrasia tulee haluamallesi puolelle. Jotta johto ei vahingoittuisi, pujota se uran läpi kuvan mukaisesti.

► **Kuva4:** 1. Ura 2. Johto

Vöiden säätäminen

Olkavöiden ja ylempään ja alemman vyön kireyttä voidaan säätää. Laita ensin kädet olkavöiden läpi ja kiinnitä sitten alempi ja ylempi vyö. Kiristä vetämällä hihnan päätä kuvan mukaisesti. Löysää vetämällä kiinnittimen päätä ylöspäin.

Alempi vyö

► **Kuva5:** 1. Hihna 2. Kiinnitin

Olkavyöt

► **Kuva6:** 1. Hihna 2. Kiinnitin

Ylempi vyö



► **Kuva7:** 1. Hihna 2. Kiinnitin



Kantokoukku

Tartu aina kantokoukusta käsiteltäessä polynimurin runkoa.

► **Kuva8:** 1. Kantokoukku

Kytkimen käyttäminen

Käynnistä imuri painamalla -painiketta. Sammuta se painamalla -painiketta uudestaan. Voit vaihtaa imurin imutehoa neljässä portaassa painamalla -painiketta. Jokainen painikkeen painallus vaihtaa järjestyksessä tilaan 1–4.

► **Kuva9:** 1. Imutehon vaihtopainike  2. ON/OFF-painike 



Taso	Merkki	Tila
1		Hiljainen tila
2		Normaali nopeustila
3		Suurnopeustila
4		Maksiminopeustila

HUOMAA: Imutehoa voi vaihtaa ennen imurin kytkemistä päälle.

HUOMAA: Imuri alkaa toimia samalla imuteholla, millä sitä on käytetty viimeksi.

HUOMAA: Jos irrotat akun heti laitteen virran katkaisemisen jälkeen moottorin vielä pyöriessä, imuri ei ehkä lähde toimimaan samalla imuteholla kuin viimeksi.

LED-valo

LED-valo on asennettu kytkinrasian päähän helpotamaan toimintaa pimeissä paikoissa. Paina ja pidä painettuna -painiketta kytkääksesi valon päälle. Katkaise virta painamalla ja pitämällä -painiketta uudelleen.

► **Kuva10**

▲HUOMIO: Älä katso suoraan lamppuun tai valonlähteeseen. Älä koskaan suuntaa valoa muiden ihmisten silmiin.

HUOMAA: LED-valo sammuu automaattisesti, kun imuria ei käytetä yli 10 minuuttiin.

Letkuside

Letkusidettä voidaan käyttää letkun ja joustavan kumisulakkeen kiinnittämiseen.

Kun kiinnität letkun polynimuriin runkoon, pujota letkuside rungkon aukon läpi. Voit kiinnittää letkusideen kummallekin puolelle.

► **Kuva11:** 1. Letkuside 2. Aukko 3. Letku

Alemman vyön silmukoita voidaan käyttää suulakkeiden kantamiseen kuvan mukaisesti.

► **Kuva12:** 1. Silmukka 2. Suulake

Letkukoukku

Kun käyttö keskeytetään, varsi voidaan ripustaa käyrän putken koukusta alemman vyön rippuvaan osaan.

► **Kuva13:** 1. Koukku 2. Alempi vyö 3. Riippuva osa

KOKOONPANO

⚠HUOMIO: Varmista aina ennen mitään laitteelle tehtäviä toimenpiteitä, että laite on sammutettu ja akkupaketti irrotettu.

Letkun kokoaminen

Työnnä letkun suu imurin runkoon ja käännä sitä myötäpäivään.

► **Kuva14:** 1. Letkun suu 2. Pölynimurin runko

Käyttäminen imurina

Kaariputken kiinnitys

Lisävaruste

HUOMAA: Tämä vaihe ei ole tarpeen, jos käyttämäsi mallissa on letkuun kiinnitetty kaariputki.

HUOMAA: Kaariputkia on kahta eri mallia: toinen liuku- ja toinen rengastyypisille jatkovarrelle. Jos aiot käyttää kaariputkea, valitse käytössä olevan jatkovarstyyppin mukainen malli.

Kaariputkea käytetään jatkovarren tai pölynimurointi-suuttimen kiinnittämiseen tähän tuotteeseen.

Jos haluat käyttää tuotetta pölynimurina, asenna kaariputki letkuun.

Ruuvaustyypinen kaariputki

Asenna kaariputki kiertämällä sovitinkappale irti letkusta ja kiinnittämällä sitten kaariputken holkki letkuun. Irrota kaariputki löysäämällä letkuun kiinnitettyä kaariputken holkkia.

► **Kuva15:** 1. Letku 2. Kaariputki 3. Holkki

Pikakiinnitystyyppinen kaariputki

Asenna painamalla letkun pää kaariputkeen. Varmista, että letkun päässä olevat kielekkeet napsahtavat kaariputkessa oleviin reikiin.

Irrota käyrä putki vetämällä sitä samalla, kun painat letkun pään molempia kielekkeitä.

► **Kuva16:** 1. Letkun pää 2. Kieleke 3. Reikä 4. Kaariputki

Suuttimen ja varren kokoaminen

Lisävaruste

HUOMAA: Tuotteen mukana toimitetun suuttimen ja varren tyypit vaihtelevat maittain. Joissakin maissa suutinta ja vartta ei toimiteta mukana.

1. Työnnä suulake jatkovarteen kääntämällä suulaketta samalla.

► **Kuva17:** 1. Jatkovarsi 2. Joustava kumisuu-lake 3. Kulmasuutin 4. Lattian/maton t-vaihtosuulake

Lattian/maton t-vaihtosuulaketta käytettäessä voit vaihtaa tilan paikan mukaan.

— Lattiatila: sopii tasaiselle paikalle, kuten kovalle lattialle

— Mattotila: sopii pörröiselle paikalle, kuten matolle

► **Kuva18:** 1. Tilanvaihtopainike 2. Lattiatila 3. Mattotila

HUOMAA: Suulake kiinnittyy jatkovarteen varmasti, kun sitä käännetään jatkovarteen asetettaessa.

HUOMAA: Kun käytössä on malli, jossa on ø38 mm:n letku ja sovitinkappale 38, kiinnitä mukana toimitettu suulake käyrään/suoraan alumiiniputkeen.

2. Noudata seuraavia ohjeita jatkovarren tyypin mukaan:

HUOMAA: Liukutyypinen ja rengastyypinen jatkovarsi eivät ole yhteensopivia keskenään. Jos haluat vaihtaa liukutyypisten jatkovarren rengastyypiseen tai päinvastoin, vaihda myös kaariputki.

Liukutyypinen jatkovarsi

Tue pölynimurin runkoa ja työnnä jatkovartta kaariputkeen, kunnes se naksahtaa paikalleen. Kun haluat irrottaa jatkovarren, vedä sitä painamalla samalla painikkeesta.

► **Kuva19:** 1. Kaariputki 2. Painike 3. Liukutyypinen jatkovarsi 4. Joustava kumisuu-lake

Varren pituutta voidaan säätää.

Paina liukupainiketta ja säädä varren pituus haluamaksesi. Varsi lukittuu haluttuun pituuteen, kun vapautat liukupainikkeen.

► **Kuva20:** 1. Liukupainike

Rengastyypinen jatkovarsi

Tue pölynimurin runkoa ja työnnä jatkovarsi kaariputkeen kääntämällä jatkovartta samalla. Irrota kääntämällä ja vetämällä.

► **Kuva21:** 1. Kaariputki 2. Rengastyypinen jatkovarsi 3. Joustava kumisuu-lake

HUOMAA: Joustava kumisuu-lake voidaan kiinnittää käyrään putkeen suoraan ilman putkilukkoa.

Varren pituutta voidaan säätää.

Löysää varren rengas ja säädä varren pituus. Kiristä rengas, kun pituus on haluamasi.

► **Kuva22:** 1. Rengas

Käyrä/suora alumiiniputki

(Vain mallissa, jossa on ø 38 mm:n letku ja sovitinkappale 38)

Tue pölynimurin runkoa ja työnnä putki etusovitinkappaleeseen kiertämällä putkea samalla. Irrota kiertämällä ja vetämällä.

► **Kuva23:** 1. Etusovitinkappale 38 2. Käyrä alumiiniputki 3. Suora alumiiniputki 4. Suutin

Kaksi suoraa alumiiniputkea

Tue pölynimurin runkoa ja aseta putket sitten kääntämällä paikalleen. Irrota kääntämällä ja vetämällä.

► **Kuva24:** 1. Kaariputki 2. Suora alumiiniputki 1 3. Suora alumiiniputki 2

Työkalun liittäminen

HUOMAA: Jos letkuun on kytketty kaariputki, irrota se ensin.

Laitteen imuriin kytkemistä varten tarvitaan siihen tarkoitettu letku ja/tai lisäosia. Sinun on vaihdettava letku ja/tai valmisteltava lisäosat imurin mallin mukaan. Katso lisätietoja seuraavasta taulukosta.

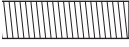
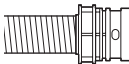
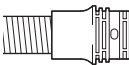
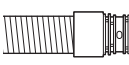
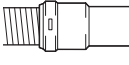
Toimitetun letkun halkaisija	Letkun pääntyyppi	Toimenpide
ø28 mm	 ilman osaa	Kiinnitä sovittinkappale.
	 pikakiinnitysosalla	Vaihda letkun pää (pikakiinnitysosa) sovittinkappaleeseen. Letkun pääntä voi irrottaa vastapäivään kääntämällä.
ø32 mm	 pikakiinnitysosalla	Vaihda letku pölynkeruuseen tarkoitettuun letkuun (ø28 mm sovittinkappaleella).
ø38 mm	 pikakiinnitysosalla	Vaihda letku pölynkeruuseen tarkoitettuun letkuun (ø28 mm sovittinkappaleella).
	 sovittinkappaleella 38	Kiinnitä liitoskappale 22-38 tai sovittinkappale 24.

HUOMAA: Käytä aina sopivaa sovittinkappaleita. Kun on käytettävä sovittinkappaleita 24, asenna se sovittinkappaleeseen 22, joka on liitetty letkuun.

► **Kuva25:** 1. Sovittinkappale 22 2. Sovittinkappale 24

ø28 mm:n pölynkeruuletkun käyttäminen

1. Kiinnitä sovittinkappale pölynkeruuletkuun. Kun kiinnität sovittinkappaleen, varmista, että se on ruuvattu kiinni letkuun pitävästi.

2. Liitä sovittinkappale laitteen poistoaukkoon.

► **Kuva26:** 1. Sovittinkappale 2. Poistoaukko 3. Letku

Sovittinkappale voidaan irrottaa kiertämällä vastapäivään ja pitämällä samalla letkusta.

ø38 mm:n letkun ja sovittinkappaleen 38 käyttäminen

1. Aseta letkun tulo-osan liitettävän laitteen mukaan joko liitos- tai sovittinkappale kääntämällä sitä samalla.

2. Liitä sovittinkappale laitteen poistoaukkoon.

► **Kuva27:** 1. Liitoskappale 2. Sovittinkappale 3. Poistoaukko 4. Letku

Irrota liitos- ja sovittinkappale noudattamalla asennusohjeita päinvastaisessa järjestyksessä.

Suodatinpussin/pölypussin asentaminen

Lisävaruste

⚠HUOMIO: Älä käytä viallista suodatinpussia. Käytä aina imurissa oikein asennettua suodatinpussia. Muuten imuroitu pöly tai hiukkaset voivat päästä ulos imurista ja aiheuttaa hengityselinsairauksia käyttäjälle.

Asenna imuriin joko pölypussi tai suodatinpussi ennen imurin käyttöä.

- Pölypussin voi tyhjentää, joten sitä voi käyttää useita kertoja.
- Suodatinpussi on kertakäyttöinen. Heitä täysi suodatinpussi pois sellaisenaan tyhjentämättä sitä.

HUOMAUTUS: Kun suodatinpussi täyttyy, vaihda se uuteen. Kun pölypussi täyttyy, tyhjennä se. Täyden suodatinpussin/pölypussin jatkuva käyttö johtaa pienentyneeseen imutehoon.

HUOMAUTUS: Pölyn pääsyn estäminen moottoriin:

- Varmista ennen käyttöä, että suodatinpussi/pölypussi asennettu oikein paikalleen.
- Älä käytä rikkiinäistä tai viallista pussia.

Muussa tapauksessa seurauksena voi olla moottorivaurio.

HUOMAUTUS: Älä taita pahvia sen avauskohdasta suodatinpussin/pölypussin asentamisen aikana.

HUOMAUTUS: Imurin suodatinpussi/pölypussi on tärkeä osa laitteen suorituskyvyn säilyttämisen kannalta. Muiden kuin aitojen suodatinpussien/pölypussien käyttö voi johtaa savuttamiseen tai syttymiseen.

HUOMAA: Kun imurissa ei ole suodatinpussia/pölypussia, etukansi ei sulkeudu kokonaan.

► **Kuva28**

1. Vapauta vipu ja avaa etukansi.

► **Kuva29:** 1. Vipu 2. Etukansi

2. Työnnä suodatinpussi uraan kammion yläpuolella, kuten on kuvattu.

► **Kuva30:** 1. Ura 2. Suodatinpussi

Kun käytät pölypussia, aseta pölypussin reuna uraan.

► **Kuva31:** 1. Ura 2. Reuna 3. Pölypussi

3. Kohdista suodatinpussin reikä letkun suuhun ja työnnä pahviosa loppuun saakka. Varmista, että suodatinpussin kumirengas menee letkun suun vanteen päälle.

► **Kuva32:** 1. Suodatinpussin kumirengas 2. Letkun suun vanne 3. Suodatinpussin pahviosa 4. Letkun suu

4. Lukitse etukansi kunnolla.

▲HUOMIO: Varo, etteivät sormesi jää puristuksiin salvan kiinnittämisen ja etukannen sulkemisen aikana.

Valjaiden suojuus

Lisävaruste

Kun käytät valjaiden suojusta, kiinnitä se noudattamalla alla olevia ohjeita.

HUOMAA: Kun asennat valjaiden suojusta, älä sekoita sen etu- ja takapuolta.

HUOMAA: Valjaiden suojuus voidaan pestä. Noudata lapussa olevia pesuohjeita.

► **Kuva33**

1. Levitä suojuus valjaiden päälle.

► **Kuva34**

2. Kiinnitä valjaiden olkahihnat koukulla ja pujota valjaiden suojuksen kiinnittimet. Ripusta valjaiden suojuksen nauha valjaisiin.

► **Kuva35**

TYÖSKENTELY

▲VAROITUS: Tämän pölynimurin käyttäjille tulee antaa riittävä käyttökoulutus.



▲VAROITUS: Tämä pölynimuri ei sovellu vaarallisen pölyn keräämiseen.

▲HUOMIO: Tämä pölynimuri on tarkoitettu käytettäväksi vain kuivassa.

▲HUOMIO: Pidä käytön aikana mielessäsi, että sinulla pölynimuri selässäsi. Saatat menettää tasapainosi, jos pölynimurin runko osuu seinään tai letku jää kiinni esteisiin.

1. Tue Imurin runkoa ja kiinnitä ylempi ja alempi vyö. Säädä tarvittaessa kireys.

► **Kuva36**

2. Aloita imurointi painamalla -painiketta. Kun haluat vaihtaa imutehoa, paina -painiketta, kunnes haluttu imuteho on valittuna. Kun haluat lopettaa, paina -painiketta.

► **Kuva37**

Ripusta käytön aikana kytkinrasia koukulla D-renkaaseen tai alemman vyön riippuvaan osaan. Kun koukku ripustetaan riippuvaan osaan, sitä voi kallistaa eteenpäin valaistuksen parantamiseksi.

► **Kuva38:** 1. D-rengas 2. Riippuva osa

3. Vaihda suodatinpussi, kun se tulee täyteen. Avaa etukansi ja poista suodatinpussi. Sulje suodatinpussi vetämällä sen aukon sivussa olevaa liuskaa ja hävitä suodatinpussi kokonaisena.

► **Kuva39:** 1. Liuska

Kun pölypussi on käytössä, voit poistaa pölypussin pölyjen hävittämistä varten vapauttamalla salvan.

► **Kuva40:** 1. Salpa

HUOMAUTUS: Älä aseta suodatinpussia/pölypussia tai muita raskaita esineitä etukannen päälle. Laite saattaa kaatua.

HUOMAUTUS: Tarkista suodatinpussi säännöllisesti suodattimen täyttymisen varalta. Käytön jatkaminen suodatinpussin ollessa täynnä johtaa pienentyneeseen imutehoon.

HUOMAUTUS: Älä käytä käytettyä suodatinpussia uudelleen. Suodatinpussi on tarkoitettu kertakäyttöön. Suodatinpussin uudelleenkäyttö voi johtaa suodattimen tukkeutumiseen ja imurin vaurioitumiseen. Jos haluat käyttää pussia toistuvasti, käytä pölypussia.

KUNNOSSAPITO

▲HUOMIO: Varmista aina ennen tarkastusta tai huoltoa, että laite on sammutettu ja akkupaketti irrotettu.

HUOMAUTUS: Älä koskaan käytä bensiiniä, ohenteita, alkoholia tai tms. aineita. Muutoin pinta voi halkeilla tai sen värit ja muoto voivat muuttua. Muutoin laitteeseen voi tulla värjäytymiä, muodon vääristymiä tai halkeamia.

Tuotteen TURVALLISUUDEN ja LUOTETTAVUUDEN takaamiseksi korjaukset, muut huoltotyöt ja säädöt on teetettävä Makitan valtuutetussa huoltopisteessä Makitan varaosia käyttäen.

HEPA-suodattimen puhdistus

▲HUOMIO: Älä käytä imuria ilman suodatinta tai käytä edelleen likaista tai vaurioitunutta suodatinta. Muuten imuroitu pöly tai hiukkaset voivat päästä ulos imurista ja aiheuttaa hengityselinsairauksia käyttäjälle.

HUOMAUTUS: Varmistaaksesi parhaan mahdollisen imutehon ja puhtaan poistoilman, puhdista suodatin säännöllisesti. Jos imutehoa ei saada tarpeeksi edes puhdistuksen jälkeen, vaihda suodatin uuteen.

HUOMAUTUS: Jotta suodatin ei vaurioituisi, älä käytä puhdistuksessa seuraavia työkaluja tai vastaavia esineitä:

- Ilmasuihku
- Korkeapainepesuri
- Kovasta materiaalista valmistetut työkalut, kuten teräsharja

1. Avaa etukansi ja poista suodatinpussi/pölypussi. Vapauta suodattimen koukku ja irrota se pölynimurin rungosta.

► **Kuva41:** 1. Salpa 2. HEPA-suodatin

2. Hakkaa pöly pois suodattimesta. Suodatin voidaan pestä vedellä. Huuhtelee pöly ja hiukkaset pois suodattimesta 1 tai 2 kuukauden välein. Tämän jälkeen kuivata suodatin täysin varjoisessa ja hyvin ilmastoituksessa paikassa epämiellyttävän hajun tai toimintahäiriöiden ehkäisemiseksi.

3. Kun asennat suodattimen paikalleen, aseta salvat puoli uraan ja paina suodatinta, kunnes salvat kiinnittyvät napsahtaen.

► **Kuva42:** 1. Ura 2. HEPA-suodatin 3. Salpa

Sienisuodattimen puhdistaminen

⚠HUOMIO: Muista asentaa sienisuodattimet takaisin pölynimuriin, kun ne on puhdistettu. Jos ne pestiin vedellä, kuivaa ne huolellisesti ennen asentamista. Jos suodattimet eivät ole täysin kuivia, se voi lyhentää moottorin käyttöikää.

HEPA-suodattimen alapuolella olevat sienisuodattimet estävät pölyä pääsemästä moottoriin.

1. Irrota sienisuodattimet pölynimurista.

► **Kuva43:** 1. Sienisuodatin

2. Pyyhi ja ravitele pöly käsin sienisuodattimista. Jos sienisuodattimet ovat tukkeutuneet, pese ne saippuavedessä.

► **Kuva44**

3. Asenna sienisuodattimet alkuperäisiin paikkoihinsa.

Pölypussin puhdistaminen

Puhdista pölypussi säännöllisesti saippualla ja vedellä. Käännä pölypussi nurinpäin ja poistaa tahmea pöly. Pese kevyesti käsin ja huuhtelee hyvin vedellä. Anna kuivua kokonaan ennen kuin asennat pölynimuriin.

► **Kuva45**

HUOMAUTUS: Märkä pölypussi laskee imuroinnin suorituskykyä sekä moottorin elinikää.

Tukoksen puhdistaminen

Kun tukos on puhdistettava, irrota letku, jatkovarsi tai kaariputki ja tarkista niiden sisäosat.

Katso kaariputken kiinnitystä käsittelevä osio.

Suodatinpussi-/pölypussitilan puhdistaminen

Laitteessa on pölyntamppausjärjestelmä. Kun kävelet ja kannat imuria, levyn alla olevat jouset täryttävät levyä ja ravistavat pölyn pois suodatinpussista/pölypussista.

Kun puhdistat suodatinpussi-/pölypussitilaa, irrota sisällä oleva levy ja pyyhi se puhtaaksi.

► **Kuva46:** 1. Levy

Levyn irrottaminen

1. Irrota HEPA-suodatin. Katso irrotusohjeet HEPA-suodattimen puhdistamista käsittelevästä osiosta.

2. Paina levyä alaspäin ja liu'uta sitä vasemmalle, kunnes levy ottaa kiinni seinämään.

3. Nosta levyä oikeasta reunasta ja irrota se.

► **Kuva47:** 1. Levy

Levy on kolmen jousen varassa.

Jos jouset irtoavat ulokkeista, kiinnitä ne takaisin paikalleen kuvan mukaisesti.

► **Kuva48:** 1. Pitkä jousi 2. Lyhyt jousi 3. Uloke

HUOMAA: Kiinnitä jouset pitävästi niin, että jouset ottavat kiinni ulokkeiden kantaan.

Levyn kiinnittäminen

1. Aseta levyn suora reuna pussitilan vasemmassa reunassa oleviin salpoihin.

2. Aseta levyn oikea reuna paikalleen.

► **Kuva49:** 1. Levy 2. Suora reuna 3. Lukitus

SYKLONILISÄVARUSTE

Lisävaruste

HUOMAA: Syklonilisävarusteen käyttämiseen tässä laitteessa tarvitaan myös käyrä putki.

► **Kuva50:** 1. Syklonilisävaruste

Syklonilisävarusteen esittely

Imuriin kytkettävä syklonilisävaruste pienentää pölypussiin päätyvän pölyn määrää, mikä auttaa ehkäisemään imutehon heikentymistä. Puhdistus on myös helppoa käytön jälkeen.

⚠HUOMIO: Varmista aina ennen mitään työkälylle tehtäviä toimenpiteitä, että se on sammutettu ja akkupaketti on irrotettu. Jos akkupaketti jätetään paikalleen, imuri voi käynnistyä odottamatta, mikä voi johtaa henkilövahinkoon.

⚠HUOMIO: Puhdista syklonilisävarusteen verkkosuodatin ja imurin pölypussi, kun ne alkavat tukkeutua. Jatkuva käyttö tukkeutuneena voi johtaa laitteiden lämpenemiseen ja savuamiseen.

HUOMAUTUS: Kun syklonilisävaruste on kytkettyä, älä käytä sitä vaaka-asennossa tai ylöspäin suunnattuna. Se voi aiheuttaa verkkosuodattimen tukkeutumisen.

HUOMAUTUS: Käytä imurissa aina pölypussia, vaikka käyttäisit imurissa syklonilisävarustetta. Imurin käyttäminen ilman pölypussia voi johtaa moottorin toimintahäiriöihin.

HUOMAA: Varmista ennen käyttöä, että syklonilisävaruste, imuri ja suora putki on lukittu oikein.

HUOMAA: Tyhjennä syklonilisävarusteen pölykotelon ja imurin pölypussi, kun niihin on kertynyt pölyä. Käytön jatkaminen heikentää imutehoa.

HUOMAA: Voit käyttää sekä lukitustoiminnollista että lukitustoiminnotonta syklonilisävarustetta.

HUOMAA: Katso syklonilisävarusteen asennus- ja irrotusohjeet kohdasta "Käyttäminen imurina".

Pölyn hävittäminen

Kun pölykoteloon on kertynyt pölyä maksimääräviivaan asti, hävitä pöly seuraavien ohjeiden mukaisesti.

1. Pidä pölykotelosta tiukasti kiinni ja pidä kahta painiketta painettuna samalla, kun irrotat pölykotelon.

► **Kuva51:** 1. Maksimimääräviiva 2. Pölykotelon
3. Painike (kaksi kohtaa)
4. Verkkosuodatin

2. Hävitä pölykotelon sisälle kertynyt pöly ja irrota verkkosuodattimen pintaan kertynyt pöly ja jauhe.

3. Aseta pölykotelon paikalleen niin, että kaksi painiketta lukitsevat sen naksauttaen.

► **Kuva52:** 1. Pölykotelon 2. Painike (kaksi kohtaa)

HUOMAA: Varmista ennen käytön aloittamista uudelleen, että syklonilisävaruste, imuri ja suora putki on lukittu oikein.

HUOMAA: Jos imuteho ei palaudu pölyn hävittämisen ja verkkosuodattimen puhdistamisen jälkeen, tarkista, onko imurin pölypussiin kertynyt pölyä tai onko se tukkeutunut.

Puhdistus

Kun pölykotelon likaantuu tai verkkosuodatin tukkeutuu, irrota ne ja pese ne vedellä. (Katso irrotusohjeet kohdasta "Pölyn hävittäminen".)

Kuivaa osat huolellisesti ennen niiden paikalleen asentamista ja käyttöä.

► **Kuva53:** 1. Pölykotelon 2. Verkkosuodatin

Kun verkkosuodatin likaantuu merkittävästi, puhdista se seuraavien ohjeiden mukaisesti.

1. Käännä verkkosuodatinta vastapäivään ja irrota se, kun sen salvat ovat avoimessa asennossa.

► **Kuva54:** 1. Verkkosuodatin 2. Salpa

2. Irrota pöly verkkosuodattimesta ja pese sitten suodatin vedellä. Kuivaa se tämän jälkeen huolellisesti.

3. Paina verkkosuodatin kiinni alustaan, kun salvat ovat vastakkain liitännän kanssa. Käännä verkkosuodatinta myötäpäivään, kunnes salvat lukittuvat naksauttaen. Varmista, että verkkosuodatin on tiukasti paikallaan.

► **Kuva55:** 1. Verkkosuodatin 2. Salpa 3. Liitäntä

LISÄVARUSTEET

▲HUOMIO: Seuraavia lisävarusteita tai -laitteita suositellaan käytettäväksi tässä ohjeessa kuvattun **Makita-tuotteen kanssa**. Muiden lisävarusteiden tai -laitteiden käyttö voi aiheuttaa henkilövahinkoja. Käytä lisävarusteita ja -laitteita vain niiden käyttötarkoituksen mukaisesti.

Kaikkia lisävarusteita ei välttämättä ole asennettu osien yhdistelmän mukaan.

Jos tarvitset apua tai yksityiskohtaisempia tietoja seuraavista lisävarusteista, ota yhteys paikalliseen Makitan huoltoon.

- Letku (pölynimurityypille)
- Letku (pölypoistotyyppille)
- Jatkoputki
- Joustava kumisuu lake
- T-muotoinen suulake
- Istuinsuutin
- Kulmasuutin
- Hyllyharja
- Pyöreä harja
- Kaariputki
- Suodatinpussi
- Pölypussi
- Sovitinkappale
- HEPA-suodatin
- Putki
- Valjaiden suoju
- Syklonilisävaruste
- Aito Makitan akku ja laturi

HUOMAA: Jotkin luettelossa mainitut varusteet voivat sisältyä työkalun toimitukseen vakiovarusteina. Ne voivat vaihdella maittain.

ADVARSEL

- Til brugere i Europa: Dette apparat kan bruges af børn fra 8 år og derover og personer med nedsatte fysiske, sensoriske eller mentale evner eller manglende erfaring og viden, hvis de er under påsyn eller har modtaget instruktioner i sikker anvendelse af apparatet og forstår de farer, der er involveret. Børn må ikke lege med apparatet. Rengøring og brugervedligeholdelse må ikke udføres af børn uden opsyn.
- Til brugere i andre områder end Europa: Dette apparat er ikke beregnet til brug af personer (herunder børn) med reducerede fysiske, sensoriske eller mentale færdigheder eller manglende erfaring og viden, medmindre de er blevet overvåget eller instrueret i brug af apparatet af en person, der er ansvarlig for deres sikkerhed.
- Børn skal overvåges for at sikre, at de ikke leger med apparatet.
- **FORSIGTIG:** Før du udfører nogen form for vedligeholdelse, skal du tage apparatet ud af stikkontakten. Udfør vedligeholdelse af apparatet med jævne mellemrum.
- Genopladelige batterier skal tages ud af enheden før opladning.
- Hvis du vil afmontere eller montere batteriet skal du skubbe patronen ud af maskinen, mens du trykker på knappen på forsiden af patronen.
- Udtjente batterier skal tages ud af enheden og bortskaffes på en sikker måde. Følg de lokale bestemmelser for bortskaffelse af batterier.
- Hvis enheden skal opbevares ubenyttet i en længere periode, skal batterierne tages ud.
- Strømterminalerne må ikke kortsluttes.

Anvendelig akku og oplader

Akku	BL4020 / BL4025 / BL4040 / BL4040F / BL4050F / BL4080F
Oplader	DC40RA / DC40RB / DC40RC

- Nogle af de akkuer og opladere, der er angivet ovenfor, er muligvis ikke tilgængelige, afhængigt af hvilket område du bor i.

⚠ ADVARSEL: Brug kun de akkuer og opladere, der er angivet ovenfor. Brug af andre akkuer og opladere kan medføre personskade og/eller brand.

SPECIFIKATIONER

Model:	VC011G	
Kapacitet	Filterpose	6,0 L
	Støvpose	5,5 L
Maksimal luftvolumen (Med slange $\varnothing 32$ mm x 1,0 m)	2,4 m ³ /min	
Vakuum	20 kPa	
Mål (L x B x H) (undtagen bæreselen, med BL4050F)	336 mm x 185 mm x 543 mm	
Nominel spænding	D.C. 36 V - 40 V maks.	
Nettovægt	6,4 - 9,5 kg	

- På grund af vores kontinuerlige forsknings- og udviklingsprogrammer kan hosstående specifikationer blive ændret uden varsel.
- Specifikationer kan variere fra land til land.
- Vægten inkluderer akku(er), men ikke tilbehør. Vægten af den letteste og tungeste kombination af apparat og akku(er) er vist i tabellen.
- Længden af den medfølgende slange varierer afhængigt af landet.

⚠ ADVARSEL: Brug ikke en ledningsbaseret strømforsyning som fx en batteriadapter eller bærbar strømforsyning med dette apparat. Ledningen til sådan en strømforsyning kan hindre brugen og forårsage personskade.

Symboler

Følgende viser de symboler, der muligvis anvendes til udstyret. Sørg for, at du forstår deres betydning før brugen.



Læs betjeningsvejledningen.



Udvis særlig forsigtighed og opmærksomhed.



Et repræsentativt batteri, der kan anvendes til dette produkt.



Kun for lande inden for EU
På grund af tilstedeværelsen af farlige komponenter i udstyret kan affald af elektrisk og elektronisk udstyr, akkumulatører og batterier have en negativ indvirkning på miljøet og folkesundheden.
Bortskaf ikke elektriske og elektroniske apparater eller batterier sammen med husholdningsaffald!
I overensstemmelse med EF-direktiv om affaldshåndtering af elektrisk og elektronisk udstyr og om akkumulatører og batterier og affaldsakkumulatører og -batterier, og i overensstemmelse med national lovgivning, skal brugt elektrisk udstyr, batterier og akkumulatører opbevares separat og leveres til et separat indsamlingssted for kommunalt affald, der er etableret i henhold til bestemmelserne om miljøbeskyttelse.
Dette er angivet ved symbolet på den krydsede skraldespand, der er placeret på udstyret.

Tilslået anvendelse

Apparatet er beregnet til opslugning af tørt støv. Apparatet er egnet til kommerciel brug, for eksempel i hoteller, skoler, hospitaler, fabrikker, butikker, kontorer og udlejningsvirksomheder.

Støj

Det typiske A-vægtede støjniveau bestemt i overensstemmelse med EN60335-2-69:

Lydtryksniveau (L_{pA}): 70 dB (A) eller derunder
Usikkerhed (K): 2,5 dB (A)

Støjniveauet under arbejdet kan overskride 80 dB (A).

BEMÆRK: De(n) angivne støjemissionsværdi(er) er målt i overensstemmelse med en standardtestmetode og kan anvendes til at sammenligne en maskine med en anden.

BEMÆRK: De(n) angivne støjemissionsværdi(er) kan også anvendes i en præliminær eksponeringsvurdering.

⚠ ADVARSEL: Bær høreværn.

⚠ ADVARSEL: Støjemissionen under den faktiske anvendelse af maskinen kan være forskellig fra de(n) angivne værdi(er), afhængigt af den måde hvorpå maskinen anvendes, især den type arbejdsemne der behandles.

⚠ ADVARSEL: Sørg for at identificere de sikkerhedsforskrifter til beskyttelse af operatøren, som er baseret på en vurdering af eksponering under de faktiske brugsforhold (med hensyntagen til alle dele i brugscyklussen, f.eks. de gange, hvor maskinen er slukket, og når den kører i tomgang i tilgift til afbrydertiden).

Vibration

Vibrationens totalværdi (tre-aksial vektorsum) bestemt i overensstemmelse med EN60335-2-69:

Arbejdstilstand: brug uden belastning
Vibrationsemission (a_h): 2,5 m/s^2 eller mindre
Usikkerhed (K): 1,5 m/s^2

BEMÆRK: De(n) angivne totalværdi(er) for vibration er målt i overensstemmelse med en standardtestmetode og kan anvendes til at sammenligne en maskine med en anden.

BEMÆRK: De(n) angivne totalværdi(er) for vibration kan også anvendes i en præliminær eksponeringsvurdering.

⚠ ADVARSEL: Vibrationsemissionen under den faktiske anvendelse af maskinen kan være forskellig fra de(n) angivne værdi(er), afhængigt af den måde hvorpå maskinen anvendes, især den type arbejdsemne der behandles.

⚠ ADVARSEL: Sørg for at identificere de sikkerhedsforskrifter til beskyttelse af operatøren, som er baseret på en vurdering af eksponering under de faktiske brugsforhold (med hensyntagen til alle dele i brugscyklussen, f.eks. de gange, hvor maskinen er slukket, og når den kører i tomgang i tilgift til afbrydertiden).

Overensstemmelseserklæringer

Kun for lande i Europa

Overensstemmelseserklæringerne er inkluderet i Bilag A i denne brugsanvisning.

SIKKERHEDSADVARSLER

Sikkerhedsadvarsler for akku støvsuger

⚠ ADVARSEL: VIGTIGT! LÆS OMHYGGELIGT alle sikkerhedsadvarsler og alle instruktioner FØR BRUGEN. Hvis advarslerne og instruktionerne ikke overholdes, kan det medføre elektrisk stød, brand og/eller alvorlig personskaade.

1. Før brugen skal du sørge for, at denne støvsuger anvendes af personer, der er tilstrækkeligt oplært i brugen af støvsugeren.
 2. Anvend ikke støvsugeren uden filteret. Udskift øjeblikkeligt et beskadiget filter.
 3. Forsøg ikke at opsuge brændbare materialer, fyrværkeri, tændte cigaretter, varm aske, varme metalspåner, skarpe genstande som f.eks. barberblade, nåle, glasskår eller lignende.
 4. BRUG ALDRIG STØVSUGEREN I NÆRHEDEN AF BENZIN, GAS, MALING, LIM ELLER ANDRE STÆRKT EKSPLOSIONSFARLIGE STOFFER. Afbryderen udsender gnister, når der tændes eller slukkes. Det samme gør motorkommutatoren under brugen. Det kan medføre farlig eksplosion.
 5. Denne støvsuger er ikke velegnet til opsamling af farligt støv.
 6. Støvsug aldrig giftstoffer, kræftfremkaldende stoffer, brændbare stoffer eller andre farlige materialer som f.eks. asbest, arsenik, barium, beryllium, bly, insektmidler eller andre sundhedsskadelige materialer.
 7. Brug aldrig støvsugeren udenfor i regnvejr.
 8. I Finland er det ikke tilladt at benytte maskinen ved lave udendørstemperaturer.
 9. Brug ikke i nærheden af varmekilder (komfurer og lignende).
 10. Bloker ikke ventilationsåbningerne til afkøling. Disse ventilationsåbninger muliggør afkøling af motoren. Blokering skal undgås omhyggeligt, da motoren ellers vil brænde sammen på grund af manglende ventilation.
 11. Oprethold til enhver tid korrekt fodfæste og balance.
 12. Undlad at sammenfolde, rykke i eller træde på slangen.
 13. Stop med det samme støvsugeren, hvis du bliver opmærksom på dårlig ydelse eller noget unormalt under brugen.
 14. TAG AKKUERN UD. Når maskinen ikke er i brug, før service, og når der skiftes tilbehør.
 15. Rengør og servicér støvsugeren umiddelbart efter hver brug for at holde den i tiptop funktionstilstand.
 16. VEDLIGEHOLD STØVSUGEREN OMHYGGELIGT. Hold støvsugeren ren for at opnå bedre og sikrere ydelse. Følg instruktionerne for udskiftning af tilbehør. Hold håndtagene tørre, rene og fri for olie og fedt.
 17. KONTROLLER BESKADIGEDE DELE. Før støvsugeren bruges igen, skal en beskyttelseskærm eller anden del, som er beskadiget, kontrolleres omhyggeligt for at fastslå, om den vil fungere korrekt og udføre sin tilsigtede funktion. Kontroller for justeringen af bevægelige dele, binding af bevægelige dele, brud på dele, montering og alle andre forhold, der kan påvirke funktionaliteten. En beskyttelseskærm eller anden del, der er beskadiget, skal repareres korrekt eller udskiftes af et autoriseret servicecenter, medmindre andet fremgår andetsteds i denne brugsanvisning. Få defekte afbrydere udskiftet hos et autoriseret servicecenter. Brug ikke støvsugeren, hvis afbryderen ikke kan tænde eller slukke for den.
 18. RESERVEDELE. Brug kun identiske reservedele i forbindelse med service.
 19. Når støvsugeren ikke er i brug, skal den altid opbevares indendørs.
 20. Behandl din støvsuger godt. Hårdhændet behandling kan medføre, at selv den mest solidt byggede støvsuger går i stykker.
 21. Forsøg ikke at rengøre udvendigt eller indvendigt med benzen, fortynder eller kemiske rengøringsmidler. Dette kan medføre revner og misfarvning.
 22. Brug ikke støvsugeren i et aflukket lokale, hvor der afgives brændbare, eksplosive eller giftige dampe fra oliebaseeret maling, malingsfortynder, benzin, visse mølmidler osv., eller på steder med brandfarligt støv.
 23. Anvend ikke støvsugeren, hvis du er påvirket af narkotika eller alkohol.
 24. Anvend som grundlæggende sikkerhedsregel beskyttelsesbriller eller sikkerhedsbriller med sideværn.
 25. Brug en støvmaske i støvede arbejdsforhold.
 26. Hånder aldrig batteriet eller batterierne og støvsugeren med våde hænder.
 27. Vær ekstremt forsigtig ved rengøring på trapper.
 28. Anvend ikke støvsugeren som taburet eller arbejdsbænk. Maskinen kan falde ned og forårsage personskade.
- Brug og vedligeholdelse af batteriet**
1. Oplad kun med den oplader, som producenten angiver. En oplader, der passer til én type batteri, kan forårsage brand, hvis den anvendes med et andet batteri.
 2. Brug kun el-værktøjer sammen med de tilhørende batteripakker. Brug af andre batteripakker kan forårsage personskade og brand.
 3. Når batteripakker ikke anvendes, skal de holdes borte fra andre metalgenstande som papirclips, mønter, nøgler, søm, skruer og andre små metalgenstande, der kan skabe forbindelse mellem terminalerne. Hvis batteriets terminaler kortsluttes, kan det forårsage brand.
 4. I tilfælde af misbrug kan der sprøjte væske ud fra batteriet. Undgå kontakt. Skyl med vand, hvis De kommer i kontakt med væsken. Søg læge, hvis De får væske i øjet. Væske, der sprøjter ud fra batteriet, kan medføre irritation eller forbrændinger.
 5. Undlad at bruge en akku eller maskine, der er beskadiget eller ændret. Beskadigede eller ændrede batterier kan fungere uforudsigeligt og medføre brand, eksplosion eller risiko for personskade.
 6. Undlad at udsætte en akku eller maskine for brand eller høje temperaturer. Udsættelse for brand eller temperaturer på over 130 °C kan medføre eksplosion.
 7. Følg alle instruktioner vedrørende opladning, og undlad at oplade akkuen eller maskinen uden for det temperaturinterval, der er angivet i instruktionerne. Opladning, der udføres forkert eller ved temperaturer uden for det angivne temperaturinterval, kan beskadige batteriet og medføre øget risiko for brand.

Service

1. **Få udført service på el-værktøjet hos en autoriseret mekaniker, og brug kun tilsvarende reservedele.** Derved vedligeholdes el-værktøjets sikkerhed.
2. **Udfør aldrig service på beskadigede akkuer.** Service på akkuer må kun udføres af producenten eller af autoriserede reparatører.
3. **Følg instruktionerne for smøring og udskiftning af tilbehør.**
4. **Hold håndtagene tørre, rene og fri for olie og fedtstoffer.**

Vigtige sikkerhedsinstruktioner for akkuen

1. **Læs alle instruktioner og advarselmærkater på (1) akku-opladeren, (2) akkuen og (3) produktet, som anvender akku.**
2. **Adskil eller ændr ikke akkuen.** Det kan muligvis resultere i en brand, overdreven varme eller eksplosion.
3. **Hold straks op med anvendelsen, hvis brugstiden er blevet stærkt afkortet. Fortsat anvendelse kan resultere i risiko for overophedning, forbrændinger og endog eksplosion.**
4. **Hvis De har fået elektrolytvæske i øjnene, skal De straks skylle den ud med rent vand og derefter øjeblikkeligt søge lægehjælp. I modsat fald kan De miste synet.**
5. **Vær påpasselig med ikke at komme til at kortslutte akkuen:**
 - (1) Rør ikke ved terminalerne med noget ledende materiale.
 - (2) Undgå at opbevare akkuen i en beholder sammen med andre genstande af metal, for eksempel søm, mønter og lignende.
 - (3) Udsæt ikke akkuen for vand eller regn. Kortslutning af akkuen kan forårsage en kraftig øgning af strømmen, overophedning, mulige forbrændinger og endog værktøjstop.
6. **Opbevar og brug ikke maskinen og akkuen på steder, hvor temperaturen muligvis kan nå eller overstige 50 °C.**
7. **Lad være med at brænde akkuen, selv ikke i tilfælde, hvor den har lidt alvorlig skade eller er fuldstændig udtjent. Akkuen kan eksplodere, hvis man forsøger at brænde den.**
8. **Slå ikke søm i, skær ikke i, knus, kast, tab ikke akkuen og stød ikke akkuen mod en hård genstand.** Sådan adfærd kan muligvis resultere i en brand, overdreven varme eller eksplosion.
9. **Anvend ikke en beskadiget akku.**
10. **De indbyggede litium-ion-batterier er underlagt lovkrav vedrørende farligt gods.**

Ved kommerciel transport, f.eks. af tredjeparts transportselskaber, skal særlige krav til forpakning og mærkning overholdes.

Ved forberedelse af udstyret til forsendelse skal du kontakte en ekspert i farligt gods. Overhold også eventuel mere detaljeret national lovgivning.

Tape eller tildæk åbne kontakter, og pak batteriet på en måde, så det ikke kan flytte sig rundt i pakningen.

11. **Når akkuen bortscaffes, skal du fjerne den fra maskinen og bortscaffe den på et sikkert sted. Følg de lokale love vedrørende bortscaffelsen af batterier.**
12. **Brug kun batterierne med de produkter, som Makita specificerer.** Hvis batterierne installeres i ikke-kompatible produkter, kan det medføre brand, kraftig varme, eksplosion eller udsivning af elektrolyt.
13. **Hvis maskinen ikke skal bruges i længere tid ad gangen, skal du fjerne batteriet fra maskinen.**
14. **Akkuen kan muligvis under og efter brug være varm, hvilket kan forårsage forbrændinger eller lavtemperaturforbrændinger. Vær påpasselig med håndtering af varme akkuer.**
15. **Rør ikke terminalen på maskinen straks efter brug, da den bliver varm nok til at forårsage forbrændinger.**
16. **Sørg for, at spåner, støv eller jord ikke sætter sig fast i akkuens terminaler, huller og riller.** Det kan forårsage opvarmning, antændelse, sprængning og funktionsfejl i maskinen eller akkuen, hvilket kan medføre forbrændinger eller personskade.
17. **Medmindre maskinen understøtter brugen i nærheden af elektriske højspændingsledninger, skal du ikke anvende akkuen i nærheden af elektriske højspændingsledninger.** Det kan muligvis medføre funktionsfejl på eller nedbrud af maskinen eller akkuen.
18. **Opbevar batteriet utilgængeligt for børn.**

GEM DENNE BRUGSANVISNING.

⚠FORSIGTIG: Brug kun originale batterier fra Makita. Brug af uoriginale Makita-batterier, eller batterier som er blevet ændret, kan muligvis medføre brud på batteriet, hvilket kan forårsage brand, personskade eller beskadigelse. Det ugyldiggør også Makita-garantien for Makita-maskinen og opladeren.

Tips til opnåelse af maksimal akku-levetid

1. **Oplad akkuen, inden den er helt afladet. Stop altid værktøjet, og oplad akkuen, hvis De bemærker, at værktøjeffekten er aftagende.**
2. **Genoplad aldrig en fuldt opladet akku. Overopladning vil afkorte akkuens levetid.**
3. **Oplad akkuen ved stuetemperatur ved 10 °C - 40 °C. Lad altid en varm akku få tid til at køle af, inden den oplades.**
4. **Når du ikke anvender akkuen, skal du fjerne den fra maskinen eller opladeren.**
5. **Oplad akkuen, hvis De ikke skal bruge den i længere tid (mere end seks måneder).**

FUNKTIONSBESKRIVELSE

⚠️FORSIGTIG: Sørg altid for, at apparatet er slukket, og at akkuerne er afmonteret, før du justerer eller kontrollerer funktionen på apparatet.

Isætning eller fjernelse af akkuen

⚠️FORSIGTIG: Sluk altid for apparatet før montering eller afmontering af akkuen.

⚠️FORSIGTIG: Hold apparatet og akkuen fast ved montering eller afmontering af akkuen. Hvis du ikke holder fast i apparatet og akkuen, kan de glide ud af hænderne på dig og medføre beskadigelse af apparatet og akkuen eller personskade.

For at montere akkuerne skal du justere tungerne på akkuerne med rillerne i huset og skubbe dem på plads. Sæt dem hele vejen ind, indtil de låses på plads med et lille klik. Hvis du kan se de røde indikatorer som vist på figuren, er de ikke helt låst.

Hvis du vil afmontere akkuerne, skal du skubbe dem ud af batterihuset, mens du trykker på og holder knapperne foran akkuerne nede.

► **Fig.1:** 1. Rød indikator 2. Knap 3. Højre akku
4. Venstre akku

⚠️FORSIGTIG: Installer altid akkuen helt, indtil den røde indikator ikke kan ses. Hvis dette ikke gøres, kan den falde ud af apparatet ved et uheld og forårsage skade på dig selv eller andre omkring dig.

⚠️FORSIGTIG: Brug ikke magt ved montering af akkuen. Hvis akkuen ikke glider på plads uden problemer, betyder det, at den ikke sættes i på korrekt vis.

Støvsugeren har dobbelte batteriåbninger. Du kan vælge med enten dobbelte batterier eller enkelt batteri efter dine behov.

Med dobbeltbatterier

Kontinuerlig kørsel med to batterier giver længere driftstid og mere effektiv rengøring. Når det første batteri er ved at være tomt, skifter støvsugeren automatisk en strømkilde, så den fortsætter med at arbejde med det andet batteri.

BEMÆRK: Den højre batteriåbning (når den vender mod forsiden af støvsugeren) har forrang frem for den venstre batteriåbning. Den venstre batteriåbning identificeres kun som en strømkilde, enten når der ikke er monteret noget batteri i den højre batteriåbning, eller når batteriet i den højre batteriåbning bliver tomt.

BEMÆRK: Du kan fjerne batteriet fra den højre batteriåbning og genoplade det, efter at støvsugeren har skiftet strømkilde fra den højre batteriåbning til den venstre uden at afbryde driften. Genstart støvsugeren for at give prioritet tilbage til den højre batteriåbning efter montering af et genopladet batteri.

BEMÆRK: Når støvsugeren skifter strømkilde fra det første batteri til det andet, kan det kræve en midlertidigt standsning af driften, hvilket medfører et lille tab af sugning. Dette er ikke en funktionsfejl, så støvsugeren genopretter og genoptager driften umiddelbart efter pausen.



















Med et enkelt batteri

Der kræves kun ét batteri som strømkilde i enten den højre eller venstre batteriåbning. Støvsugeren bestemmer automatisk, hvilken batteriåbning der er tilgængelig.

Indikation af den resterende batteriladning

Tryk på kontrolknappen på akkuen for at få vist den resterende batteriladning. Indikatorlampen lyser i nogle sekunder.

► **Fig.2:** 1. Indikatorlamper 2. Kontrolknap

Indikatorlamper			Resterende ladning
 Tændt	 Slukket	 Blinker	
			75% til 100%
			50% til 75%
			25% til 50%
			0% til 25%
			Genoplad batteriet.
			Der er muligvis fejl i batteriet.
			

BEMÆRK: Afhængigt af brugsforholdene og den omgivende temperatur kan indikationen afvige en smule fra den faktiske ladning.







BEMÆRK: Den første indikatorlampe (længst mod venstre) vil blinke, når batteribeskyttelsessystemet aktiveres.

Indikation af den resterende batteriladning på afbryderkassen

Den resterende batteriladning kan kontrolleres på afbryderkassen. Tryk på knappen  for at få vist den resterende batteriladning.





"L" og "R" på afbryderkassen svarer til henholdsvis venstre og højre akku. Følg anvisningen, når du udskifter akku.

► **Fig.3:** 1. Batteriindikator 2. Knap til batterikontrol/LED-lys 

Status på batteriindikator			Resterende batteriladning
 Tændt	 Slukket	 Blinker	
			50% til 100%
			20% til 50%
			0% til 20%
			Genopladd batteriet

Beskyttelsessystem til apparatet og batteriet

Apparatet er udstyret med et beskyttelsessystem til apparatet og batteriet. Dette system afbryder automatisk strømmen til motoren for at forlænge apparatets og batteriets levetid. I denne situation lyser batteriindikatoren som vist i den følgende tabel.

Batteriindikator status			Status
 Tændt	 Slukket	 Blinker	
			Overbelastningsbeskyttelse (batteri) / Beskyttelse mod overophedning (batteri) / Overafloadningsbeskyttelse
			Beskyttelse mod overophedning (apparat)

Apparatet og LED-lampen stopper automatisk under drift, hvis apparatet eller batteriet udsættes for et af de følgende forhold:

Overbelastningsbeskyttelse

Når apparatet / batteriet betjenes på en måde, der får det til at bruge unormalt meget strøm, stopper apparatet automatisk. I denne situation skal du slukke for apparatet og stoppe den anvendelse, der fik apparatet til at blive overbelastet. Tænd derefter for apparatet for at genstarte det.

Beskyttelse mod overophedning

Når apparatet eller batteriet er overophedet, stopper apparatet automatisk. I denne situation skal du lade apparatet / batteriet køle af, før der tændes for apparatet igen.

Beskyttelse mod afladning

Når batteriladningen bliver for lav, stopper apparatet automatisk. Hvis produktet ikke fungerer, selvom kontakterne betjenes, skal du tage batterierne ud af apparatet og lade batterierne op.

Beskyttelse mod andre årsager

Beskyttelsessystemet er også designet til andre årsager, der kan beskadige apparatet og gør det muligt for apparatet at stoppe automatisk. Træf alle følgende foranstaltninger for at fjerne årsagerne, når apparatet er blevet midlertidigt standset eller stoppet i anvendelse.

1. Sluk for apparatet, og tænd det derefter igen for at genstarte.
2. Oplad batteriet/batterierne, eller udskift det/dem med genopladdet/genopladede batteri/batterier.
3. Lad apparatet og batteriet/batterierne køle af.

Hvis der ikke kan findes nogen forbedring ved at genoprette beskyttelsessystemet, skal det lokale Makita-servicecenter kontaktes.

Placering af afbryderkasse

Afbryderkassen kan fastgøres på begge sider af det nederste bælte. Arranger ledningen, så afbryderkassen placeres på den ønskede side. Før ledningen gennem rillen som vist for at forhindre, at ledningen bliver beskadiget.

► **Fig.4:** 1. Rille 2. Ledning

Justeringsbælter

Stramningen af skulderstropperne, det øverste og nederste bælte kan justeres. Før først dine arme gennem skulderstropperne, og stram derefter det nederste og øverste bælte. Træk i enden af stroppen som vist for at stramme. Træk enden af spændet opad for at løsne.

Nederste bælte

► **Fig.5:** 1. Strop 2. Spænde

Skulderstropper

► **Fig.6:** 1. Strop 2. Spænde

Øverste bælte

► **Fig.7:** 1. Strop 2. Spænde

Bærekrog

Tag altid fat i bærekrogen ved håndtering af støvsugerkabinettet.





► **Fig.8:** 1. Bærekrog

Afbryderbetjening

For at starte støvsugeren skal du blot trykke på knappen ①. For at slukke skal du trykke på knappen ① igen.

Du kan ændre støvsugerens sugestyrke i fire trin ved at trykke på knappen ②. Hver tryk på denne knap gentager tilstanden 1 til 4 i en cyklus.

► **Fig.9:** 1. Knap til ændring af sugekraft ② 2. TÆND/SLUK-knap ①

Niveau	Indikation	Tilstand
1		Stilletilstand
2		Normal hastighedstilstand
3		Høj hastighedstilstand
4		Maks. hastighedstilstand

BEMÆRK: Du kan ændre sugekraften inden du tænder for støvsugeren.

BEMÆRK: Støvsugeren starter med at fungere med samme sugekraft som den der blev anvendt ved sidste operation.

BEMÆRK: Hvis du fjerner batteriet straks efter du har slukket for apparatet, mens motoren roterer, kan det være at støvsugeren ikke starter igen med den samme sugekraft som før den blev slukket.

LED-lampe

LED-lampen er monteret i hovedet på afbryderkassen for at gøre brugen lettere på mørke steder. Tryk og hold ③-knappen nede for at tænde for lampen. Tryk på og hold knappen ③ nede igen for at slukke lampen.

► **Fig.10**

⚠FORSIGTIG: Kig ikke ind i lyset, eller se ikke direkte ind i lyskilden. Ret aldrig lyset ind i andre personers øjne.

BEMÆRK: LED-lampen slukkes automatisk, hvis støvsugeren ikke betjenes i mere end 10 minutter.

Slangebånd

Slangebåndet kan bruges til at holde slangen eller det fleksible gummimundstykke.

Før slangebåndet gennem åbningen i støvsugerkabinettet for at fastgøre slangen til kabinettet. Du kan montere slangebåndet i begge sider.

► **Fig.11:** 1. Slangebånd 2. Åbning 3. Slange

Løkkerne på det nederste bælte kan bruges til at bære mundstykker som vist.

► **Fig.12:** 1. Løkke 2. Mundstykke

Slangekrog

Når du holder pause i brugen, kan krogen på den bøjede rørsamling bruges til at hænge røret på den hængende del af det nederste bælte.

► **Fig.13:** 1. Krog 2. Nederste bælte 3. Hængende del

SAMLING

⚠FORSIGTIG: Sørg altid for, at apparatet er slukket, og akkuen er fjernet, inden der udføres arbejde på apparatet.

Montering af slange

Sæt slangemanchetten ind i støvsugerkabinettet, og drej den i retningen med uret.

► **Fig.14:** 1. Slangemanchet 2. Støvsugerkabinnet

Ved brug som støvsuger

Påsætning af bøjet rørsamling

Ekstraudstyr

BEMÆRK: Du behøver ikke at følge denne fremgangsmåde, hvis din model leveres med den bøjede rørsamling monteret på slangen.

BEMÆRK: Der findes to typer af bøjet rørsamling. Den ene er til forlængerrør af glidetyper, og den anden er til forlængerrør af ringtypen. Hvis du forbedrer den bøjede rørsamling, skal du vælge typen til den ønskede type forlængerrør.

Den bøjede rørsamling bruges til at slutte forlængerrøret eller mundstykket til støvsugning til dette produkt. Hvis du vil bruge dette produkt som støvsuger, skal du montere den bøjede rørsamling på slangen.

Til den bøjede rørsamling af skruetyper

Du monterer ved at skrue den forreste manchef af slangen og fastgøre muffen på den bøjede rørsamling på slangen.

Du afmonterer ved at løsne muffen på den bøjede rørsamling fra slangen.

► **Fig.15:** 1. Slange 2. Bøjet rørsamling 3. Muffe

Til den bøjede rørsamling af snap-on-typen

For at montere skal du sætte slangeenden ind i den bøjede rørsamling. Sørg for, at tapperne på slangeenden griber ind i hullerne på den bøjede rørsamling.

Træk i den bøjede rørsamling for at afmontere den, mens du trykker på begge tapperne på slangeenden.

► **Fig.16:** 1. Slangeende 2. Tap 3. Hul 4. Bøjet rørsamling

Montering af mundstykke og rør

Ekstraudstyr

BEMÆRK: Typen af det mundstykke og rør, der følger med produktet, varierer afhængigt af landet. I nogle lande medfølger røret og mundstykket ikke.

1. Drej mundstykket, og sæt det på forlængerrøret.
- **Fig.17:** 1. Forlængerør 2. Fleksibelt gummimundstykke 3. Hjørnemundstykke 4. T-mundstykke til skift mellem gulv/gulvtæppe

Når du bruger et t-mundstykke til skift mellem gulv/gulvtæppe, kan du ændre tilstanden afhængigt af stedet.

- Gulvtilstand: velegnet til et glat sted såsom et hårdt gulv
 - Gulvtæppetilstand: velegnet til et langhåret sted såsom et gulvtæppe eller et tæppe
- **Fig.18:** 1. Knap til tilstandsvalg 2. Gulvtilstand 3. Gulvtæppetilstand

BEMÆRK: Når du drejer mundstykket, mens det indsættes, kan mundstykket monteres sikkert på forlængerrøret.

BEMÆRK: For modellen med ø38 mm slange og forreste manchete skal det medfølgende mundstykke fastgøres til det bøjede aluminiumsrør/lige aluminiumsrør.

2. Følg nedenstående fremgangsmåde, afhængigt af forlængerrørets type:

BEMÆRK: Forlængerrøret af glidtypen og forlængerrøret af ringtypen er ikke kompatible med hinanden. Hvis du vil udskifte forlængerrøret af glidtypen med forlængerrøret af ringtypen eller vice versa, skal du også udskifte den bøjede rørsamling.

For forlængerør af glidtypen

Løft støvsugerkabinettet op på skuldrene, og indsæt forlængerrøret i den bøjede rørsamling, indtil det klikker på plads. For at afmontere det skal du trække forlængerrøret ud, idet du trykker på knappen.

- **Fig.19:** 1. Bøjet rørsamling 2. Knap 3. Forlængerør af glidtypen 4. Fleksibelt gummimundstykke

Rørets længde kan tilpasses.

Tryk på glideknappen, og juster rørets længde. Længden låses fast, når glideknappen slippes.

- **Fig.20:** 1. Glideknap

Forlængerør af ringtypen

Løft støvsugerkabinettet op på skuldrene og drej og indsæt forlængerrøret i den bøjede rørsamling. For at frigøre det skal du dreje det og trække det ud.

- **Fig.21:** 1. Bøjet rørsamling 2. Forlængerør af ringtypen 3. Fleksibelt gummimundstykke

BEMÆRK: Det fleksible gummimundstykke kan fastgøres direkte til den bøjede rørsamling uden rørlås.

Rørets længde kan tilpasses.

Løsn ringen på røret, og juster rørets længde. Stram ringen til ved den ønskede længde.

- **Fig.22:** 1. Ring

Til det bøjede aluminiumsrør/lige aluminiumsrør

(kun til modellen med ø38 mm slange og forreste manchete 38) Løft støvsugerkabinettet op på skuldrene, og drej og indsæt røret i den forreste manchete. For at frakoble det skal du dreje det og trække det ud.

- **Fig.23:** 1. Forreste manchete 38 2. Bøjet aluminiumsrør 3. Lige aluminiumsrør 4. Mundstykke

For de to lige aluminiumsrør





Løft støvsugerkabinettet op på skuldrene og drej og indsæt rørene. For at frigøre det skal du dreje det og trække det ud.

- **Fig.24:** 1. Bøjet rørsamling 2. Lige aluminiumsrør 1 3. Lige aluminiumsrør 2

Tilslutning af maskinen

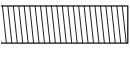
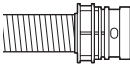
BEMÆRK: Hvis den bøjede rørsamling er monteret på slangen, skal du fjerne den først.

Hvis du vil slutte en maskine til støvsugeren, skal du have den dedikerede slange og/eller ekstra dele. Afhængigt af støvsugermodellen skal du udskifte slangen og/eller forberede ekstra dele. Se følgende tabel vedrørende detaljer.

Diameter af medfølgende slange	Slangeendtype	Handling
ø28 mm	 uden del	Monter den forreste manchete.
	 med snap-on-del	Udskift slangeenden (snap-on-delen) med den forreste manchete. Slangeenden kan fjernes ved at dreje den i retningen mod uret.
ø32 mm	 med snap-on-del	Udskift slangen med den til støvudtrækning (ø28 mm, med forreste manchete).
ø38 mm	 med snap-on-del	Udskift slangen med den til støvudtrækning (ø28 mm, med forreste manchete).
	 med forreste manchete 38	Monter samlingen 22-38 eller den forreste manchete 24.

BEMÆRK: Anvend altid en passende forreste manchete. Ved brug af forreste manchete 24 monteres den på den forreste manchete 22, som er koblet på slangen.

- **Fig.25:** 1. Forreste manchete 22 2. Forreste manchete 24

Ved brug af ø28 mm støvudtrækningslange

1. Monter den forreste manchete på slangen til støvudtrækning.
Ved tilkobling af den forreste manchete skal det sikres, at den er skruet forsvarligt på slangen.
2. Kobl den forreste manchete på maskinens udtrækningsudgang.
► **Fig.26:** 1. Forreste manchete 2. Udtrækningsudgang 3. Slange

Den forreste manchete kan afmonteres ved at dreje den i retningen mod uret, mens der holdes i slangen.

Ved brug af ø38 mm slange med forreste manchete 38

1. Drej og indsæt samlingen eller den forreste manchete i indløbsdelen på slangen, afhængigt af den maskine, du vil tilslutte.
2. Kobl den forreste manchete på maskinens udtrækningsudgang.
► **Fig.27:** 1. Samling 2. Forreste manchete 3. Udtrækningsudgang 4. Slange

Følg monteringsproceduren i omvendt rækkefølge for at fjerne samlingen og den forreste manchete.

Montering af filterpose/støvpose

Ekstraudstyr

⚠FORSIGTIG: Anvend ikke en beskadiget filterpose. Anvend altid støvsugeren med filterposen monteret korrekt. Ellers kan opsuget støv eller partikler blive blæst ud af støvsugeren, hvilket kan medføre åndedrætslidelser hos operatøren.

Monter enten støvposen eller filterposen, før støvsugeren anvendes.

- Støvposen kan genbruges mange gange ved at tømme den.
- Filterposen er en type til bortskaffelse. Smid hele filterposen ud uden at tømme den, når den er fuld.

BEMÆRKNING: Erstat filterposen med en ny, når den er fuld. Tøm støvposen, når den er fuld. Fortsat brug med fuld filterpose/støvpose medfører reduceret sugestyrke.

BEMÆRKNING: Sådan forhindres det, at der kommer støv ind i motoren:

- Sørg for, at enten filterposen/støvposen er monteret før brugen.
- Anvend ikke en beskadiget eller flået pose.

Ellers kan motoren gå i stykker.

BEMÆRKNING: Fold ikke pappet ved dens åbning, når filterposen/støvposen monteres.

BEMÆRKNING: Filterposen/støvposen til støvsugeren er en vigtig komponent for at opretholde apparatets ydelse. Brug af uoriginal filterpose/støvpose kan muligvis medføre røgudvikling eller antændelse.

BEMÆRK: Når filterposen/støvposen ikke er installeret i støvsugeren, kan frontdækslet ikke lukkes helt tæt.

► Fig.28

1. Lås armen op, og åbn frontdækslet.
► **Fig.29:** 1. Håndtag 2. Frontdæksel
2. Sæt filterposen ind i slidsen på den øverste side af rummet som vist.
► **Fig.30:** 1. Slids 2. Filterpose

Ved brug af støvposen skal du indsætte randen på støvposen i slidsen.

► **Fig.31:** 1. Slids 2. Rand 3. Støvpose

3. Juster hullet i filterposen i forhold til slangemanchetten, og skub papdelen mod enden. Sørg for, at gummiringen på filterposen løber over slangemanchettens rand.
► **Fig.32:** 1. Gummiring på filterposen 2. Rand på slangemanchetten 3. Papdel af filterposen 4. Slangemanchete
4. Lås frontdækslet forsvarligt.

⚠FORSIGTIG: Pas på ikke at få fingrene i klemme, når du hægtet klinken fast, og når du lukker frontdækslet.

Dække til bæreselen

Ekstraudstyr

Når du bruger dækket til bæreselen, skal du følge nedenstående procedure for at fastgøre det.

BEMÆRK: Når du monterer dækket til bæreselen, skal du undlade at forveksle forsiden og bagsiden af dækket til bæreselen.

BEMÆRK: Dækket til bæreselen kan vaskes. Følg vaskeanvisningerne på mærket.

► Fig.33

1. Spred dækket til bæreselen ud over selen.
► **Fig.34**
2. Fastgør bæreselens skulderstropper med velcro-lukningerne på dækket til bæreselen. Hægt båndet til dækket til bæreselen på bæreselen.
► **Fig.35**

ANVENDELSE

⚠ADVARSEL: Operatører skal være tilstrækkeligt instrueret i brugen af støvsugeren.



⚠ADVARSEL: Denne støvsuger er ikke egnet til opugning af farligt støv.

⚠FORSIGTIG: Denne støvsuger er kun til tørt brug.

⚠FORSIGTIG: Vær opmærksom på støvsugeren på din ryg under brugen. Du kan miste balancen, hvis støvsugerkabinettet støder mod en væg, eller slangen griber fast i en forhindring.

1. Løft støvsugerkabinettet op på skuldrene, og fastgør det øverste og nederste bælte. Juster stramningen efter behov.

► Fig.36

2. Tryk på -knappen for at starte støvsugningen. Hvis du vil ændre sugestyrken, skal du trykke på -knappen, indtil den ønskede sugestyrke er valgt. Tryk på -knappen for at stoppe.

► Fig.37

Hægt afbryderkassen på D-ringen eller den hængende del af det nederste bælte under brugen. Krogen kan skråtstilles for at lyse fremad, når den hægtes på den hængende del.

► Fig.38: 1. D-ring 2. Hængende del

3. Udskift filterposen, når den bliver fuld. Åbn frontdækslet, og tag filterposen ud. Træk i snoren på siden af åbningen for at lukke filterposen, og bortskaf hele filterposen.

► Fig.39: 1. Snor

Ved brug af en støvpose skal du tage støvposen ud og bortskaffe støvet ved at frigøre klinken.

► Fig.40: 1. Klinken

BEMÆRKNING: Undlad at sætte filterposen/støvposen eller andre tunge genstande på frontdækslet. Apparatet kan falde ned.

BEMÆRKNING: Kontrollér regelmæssigt, om filterposen er fuld eller ej. Fortsat brug med fuld filterpose medfører reduceret sugestyrke.

BEMÆRKNING: Anvend ikke en brugt filterpose. Filterposen er udviklet til brug en gang. Gentagen brug af filterpose kan medføre tilstopning af filteret og forårsage beskadigelse af støvsugeren. Hvis du vil bruge posen flere gange, skal du bruge en støvpose.

VEDLIGEHOLDELSE

⚠FORSIGTIG: Sørg altid for, at apparatet er slukket, og at akkuen er fjernet, før du forsøger at udføre eftersyn eller vedligeholdelse.

BEMÆRKNING: Anvend aldrig benzin, rensebenzin, fortynder, alkohol og lignende. Det kan medføre misfarvning, deformation eller revner.

For at opretholde produktets SIKKERHED og PÅLIDELIGHED må reparation, vedligeholdelse eller justering kun udføres af et autoriseret Makita servicecenter eller fabrikksservicecenter med anvendelse af Makita reservedele.

Rengøring af HEPA-filteret

⚠FORSIGTIG: Undlad at bruge støvsugeren uden et filter eller at fortsætte med at bruge et snavset eller beskadiget filter. Opsøgt støv eller partikler kan blive blæst ud af støvsugeren, hvilket kan medføre åndedrætslidelser hos operatøren.

BEMÆRKNING: Rengør filteret regelmæssigt for at opretholde optimal sugestyrke og ren udblæsning. Udskift filteret med et nyt, hvis der ikke kan opnås tilstrækkelig sugestyrke selv efter rengøring.

BEMÆRKNING: Undlad at bruge følgende værktøjer og lignende genstande til rengøring for at undgå beskadigelse af filteret:

- Støvblæser
- Højtryksrensere
- Værktøj fremstillet af hårde materialer såsom en trådbørste

1. Åbn frontdækslet, og tag filterposen/støvposen ud. Løsn krogen på filteret, og tag det ud af støvsugerkabinettet.

► Fig.41: 1. Krog 2. HEPA-filter

2. Bank støvet af filteret. Filteret kan vaskes med vand. Skyl støv og partikler bort fra filteret hver eller hver 2. måned. Lad derefter filteret tørre helt på et skyggefuldt og velventileret sted for at undgå ubehagelige lugte eller fejlfunktioner.

3. For at installere filteret skal du sætte siden uden krogene ind i rillen og derefter trykke filteret ind, indtil krogene fastgøres med et klik.

► Fig.42: 1. Rille 2. HEPA-filter 3. Krog

Rengøring af svampefilteret

⚠FORSIGTIG: Efter rengøring af svampefiltrene skal du sørge for at montere dem på støvsugeren. Hvis de vaskes i vand, skal de tørres grundigt op, før de monteres. Utilstrækkeligt tørrede svampefiltre kan forkorte motorens levetid.

Svampefiltre under HEPA-filteret forhindrer støv i at trænge ind i motoren.

1. Fjern svampefiltrene fra støvsugeren.

► Fig.43: 1. Svampefilter

2. Aftør og ryst støvet af svampefiltrene med hånden. Når svampefiltrene er tilstoppede, skal de vaskes i sæbevand.

► Fig.44

3. Monter svampefiltrene i deres oprindelige position.

Rengøring af støvposen

Rengør regelmæssigt støvposen med sæbe og vand. Vend indersiden ud på støvposen, og fjern klæbrigt støv. Vask den let i hånden, og rens grundigt med vand. Tør den helt, før den sættes i støvsugeren.

► Fig.45

BEMÆRKNING: En våd støvpose reducerer støvsugerens ydelse og motorens levetid.

Rengøring af tilstopningen

Ved rengøring af tilstopningen skal du afmontere slangen eller forlængerrøret eller den bøjede rørsamling for at se indeni.

Se afsnittet om påsætning af bøjet rørsamling.

Rengøring af rummet til filterposen/støvposen

Dette apparat er udstyret med et system til støvafbankning. Når du går, mens du bærer støvsugeren, vibrerer fjedrene under pladen den og ryster støvet af filterposen/støvposen.

Når du rengør rummet til filterposen/støvposen, skal du afmontere og tørre pladen indvendigt.

► **Fig.46:** 1. Plade

Afmontering af pladen

1. Afmonter HEPA-filteret. Se afsnittet om rengøring af HEPA-filteret angående hvordan det fjernes.

2. Tryk ned på pladen og skub den til venstre, indtil pladen rører ved væggen.

3. Løft den højre side af pladen op og tag den ud.

► **Fig.47:** 1. Plade

Pladen er understøttet af tre fjedre.

Hvis fjedrene falder af fremspringene, skal de monteres igen som vist.

► **Fig.48:** 1. Lang fjeder 2. Kort fjeder 3. Fremspring

BEMÆRK: Monter fjedrene ordentligt, så fjedrene rører ved roden af fremspringene.

Montering af pladen

1. Sæt den lige side af pladen ind i spærhagerne i den nederste venstre side i rummet.

2. Put den højre side af pladen på plads.

► **Fig.49:** 1. Plade 2. Lige side 3. Spærhage

HVIRVELTILBEHØR

Ekstraudstyr

BEMÆRK: Når du bruger hvirveltilbehøret sammen med dette apparat, er det også nødvendigt at bruge det bøjede rør.

► **Fig.50:** 1. Hvirveltilbehør

Om hvirveltilbehøret

Brug af støvsugeren med hvirveltilbehøret monteret reducerer mængden af støv, som trænger ind i støvposen, hvilket hjælper med til at forhindre sugekraften i at svækkes. Endvidere er rengøring efter brug også nem.

⚠FORSIGTIG: Sørg altid for at maskinen er slukket, og at akkuen er taget ud, før der udføres noget arbejde på maskinen. Hvis akkuen forbliver isat, kan støvsugeren muligvis starte uventet og medføre tilskadekomst.

⚠FORSIGTIG: Rengør trådsien i hvirveltilbehøret og støvposen i støvsugeren, når de bliver tilstoppet. Fortsæt brug i den tilstoppede tilstand kan muligvis resultere i ophedning eller røg.

BEMÆRKNING: Når hvirveltilbehøret er monteret, må du ikke bruge hvirveltilbehøret i den vandrette eller opadvendte tilstand. Dette kan medføre, at nefilteret bliver tilstoppet.

BEMÆRKNING: Brug altid støvsugeren med støvposen monteret, selv når du anvender hvirveltilbehøret. Brug af støvsugeren uden støvposen monteret kan muligvis resultere i en motorfunktionsfejl.

BEMÆRK: Kontroller, at hvirveltilbehøret, støvsugeren og det lige rør er ordentligt låst inden brug.

BEMÆRK: Tøm støvbakken i hvirveltilbehøret og støvposen i støvsugeren, når der er ophobet støv. Fortsæt brug vil resultere i svækket sugekraft.

BEMÆRK: Du kan bruge hvirveltilbehøret med eller uden låsefunktion.

BEMÆRK: Se afsnittet "Ved brug som støvsuger" for at montere eller afmontere hvirveltilbehøret.

Bortskaffelse af støv

Når der er ophobet støv op til fuld-linjen i støvbakken, skal du følge proceduren nedenfor og bortskaffe støvet.

1. Hold godt fast i støvbakken, tryk og hold på de to knapper og fjern støvbakken.

► **Fig.51:** 1. Fuld-linje 2. Støvbakke 3. Knap (to steder) 4. Trådsi

2. Bortskaf støvet inde i støvbakken og fjern alt støv og pulver, som sidder fast på overfladen af trådsien.

3. Sæt støvbakken helt ind indtil de to knapper låses med et klik.

► **Fig.52:** 1. Støvbakke 2. Knap (to steder)

BEMÆRK: Kontroller, at hvirveltilbehøret, støvsugeren og det lige rør er ordentligt låst inden genstart af betjening.

BEMÆRK: Hvis sugekraften ikke genoprettes, selv efter bortskaffelse af støvet og rengøring af trådsien, skal du kontrollere, om der er ophobet støv i støvposen i støvsugeren, eller der er opstået tilstopning.

Rengøring

Når støvbakken bliver beskidt, eller trådsien er tilstoppet, skal du fjerne og vaske dem med vand. (Se "Bortskaffelse af støv" angående fjernelsesproceduren.)

Tør delene grundigt inden genmontering og ibrugtagning.

► **Fig.53:** 1. Støvbakke 2. Trådsi

Når trådsien bliver meget beskidt, skal du rengøre den vha. de følgende procedurer.

1. Drej trådsien mod uret og fjern den, mens krogene ikke er låst.

► **Fig.54:** 1. Trådsi 2. Krog

2. Fjern støvet på trådsien og vask den derefter med vand. Tør den omhyggeligt efter dette.

3. Sæt trådsien ind i basen mens krogene er rettet ind med åbningen. Drej trådsien med uret indtil krogene låses med et klik. Sørg for, at trådsien er monteret forsvarligt.

► **Fig.55:** 1. Trådsi 2. Krog 3. Åbning

EKSTRAUDSTYR

⚠ FORSIGTIG: Det følgende tilbehør og ekstraudstyr anbefales til brug med dit Makita-produkt, der er beskrevet i denne brugsanvisning. Brugen af andet tilbehør eller ekstraudstyr kan medføre risiko for personskade. Brug kun ekstraudstyr eller tilbehør til det formål, det er beregnet til.

Noget tilbehør kan muligvis ikke installeres i overensstemmelse med kombinationen af dele.
Hvis De behøver hjælp ved valg af tilbehør eller ønsker yderligere informationer, bedes De kontakte Deres lokale Makita servicecenter.

- Slange (til støvsugertype)
- Slange (til støvudtrækningstype)
- Forlængerrør
- Fleksibelt gummimundstykke
- T-formet mundstykke
- Møbelmundstykke
- Hjørnemundstykke
- Børste til hylde
- Rund børste
- Bøjet rørsamling
- Filterpose
- Støvpose
- Forreste manchete
- HEPA-filter
- Rør
- Dække til bæresele
- Hvirveltilbehør
- Original Makita-akku og oplader

BEMÆRK: Nogle ting på denne liste kan være inkluderet i værktøjspakken som standardtilbehør. Det kan være forskellige fra land til land.

BRĪDINĀJUMS

- Lietotājiem Eiropā: šo ierīci drīkst izmantot bērni no 8 gadu vecuma un personas ar samazinātām fiziskām, maņu vai psihiskām spējām, vai kam trūkst pieredzes un zināšanu, ja tām nodrošināta uzraudzība un sniegti norādījumi par ierīces drošu izmantošanu un ja ir izprasti saistītie apdraudējumi. Bērni nedrīkst spēlēties ar šo ierīci. Ierīces tīrīšanu un apkopi nedrīkst veikt bērni bez uzraudzības.
- Lietotājiem ārpus Eiropas: šo ierīci nedrīkst izmantot personas (īpaši bērni) ar samazinātām fiziskām, uztveres vai psihiskām spējām, kā arī nepieredzējušas personas un personas, kas nepārzina ierīci, ja vien uzraudzību nenodrošina vai norādījumus par izstrādājuma izmantošanu nesniedz persona, kas atbildīga par iepriekš minēto personu drošību.
- Bērni ir jāuzrauga, lai tie nerotaļātos ar izstrādājumu.
- UZMANĪBU! Pirms jebkuru apkopes darbību veikšanas atvienojiet ierīci no barošanas avota. Regulāri veiciet ierīces tehnisko apkopi.
- Atkārtoti uzlādējamie akumulatori pirms lādēšanas jāizņem no ierīces.
- Lai izņemtu vai uzstādītu akumulatoru, izvelciet kasetni no darbarīka, vienlaicīgi spiežot kasetnes priekšpusē esošo pogu.
- Tukšie akumulatori ir jāizņem no ierīces, un no tiem jāatbrīvojas drošā veidā. Ievērojiet vietējos normatīvos aktus attiecībā uz atbrīvošanos no akumulatoriem.
- Ja ierīci ilgāku laiku paredzēts glabāt nelietotu, akumulatori ir jāizņem.
- Barošanas spaiļi nedrīkst savienot īsslēgumā.

Piemērotā akumulatora kasetne un lādētājs

Akumulatora kasetne	BL4020 / BL4025 / BL4040 / BL4040F / BL4050F / BL4080F
Lādētājs	DC40RA / DC40RB / DC40RC

- Daži no iepriekš norādītajiem lādētājiem un akumulatora kasetnēm var nebūt pieejami atkarībā no jūsu mītnes reģiona.

▲BRĪDINĀJUMS: Izmantojiet vienīgi iepriekš norādītās akumulatora kasetnes un lādētājus. Cita tipa akumulatora kasetņu un lādētāju izmantošana var radīt traumu un/vai aizdegšanās risku.

SPECIFIKĀCIJAS

Modelis:	VC011G	
Tilpums	Filtra maiss	6,0 l
	Putekļu maiss	5,5 l
Maksimālais gaisa daudzums (Ar $\varnothing 32$ mm x 1,0 m šļūteni)	2,4 m ³ /min.	
Vakuums	20 kPa	
Izmēri (G x P x A) (bez plecu siksnām, ar BL4050F)	336 mm x 185 mm x 543 mm	
Nominālais spriegums	Līdzstrāva 36 V–40 V maks.	
Neto svars	6,4 – 9,5 kg	

- Nepārtrauktās izpētes un izstrādes programmas dēļ šeit uzrādītās specifikācijas var tikt mainītas bez brīdinājuma.
- Tehniskie dati dažādās valstīs var atšķirties.
- Svarā nav iekļauti piederumi, bet tikai akumulatora kasetne(-es). Vieglākais un smagākais ierīces un akumulatora kasetnes(-ņu) kopējais svars ir norādīts tabulā.
- Komplektā iekļauto šļūteņu garums dažādām valstīm ir atšķirīgs.

▲BRĪDINĀJUMS: Neizmantojiet barošanas avotu ar vadu, piemēram, akumulatora adapteru vai pārnēsājamo barošanas bloku, kopā ar šo ierīci. Šāda barošanas avota vads var traucēt darbarīka darbību, tādējādi izraisot traumas.

Simboli

Tālāk ir attēloti simboli, kas var attiekties uz darbarīka lietošanu. Pirms darbarīka izmantošanas pārliecinieties, vai pareizi izpratāt to nozīmi.



Izlasiet lietošanas rokasgrāmatu.



Esiet īpaši rūpīgs un uzmanīgs.



Šim izstrādājumam ir piemērots parauga akumulators.



Tikai ES valstīm
Tā kā šajā aprīkojumā ir bīstamas sastāvdaļas, elektrisko un elektronisko iekārtu, akumulatoru un bateriju atkritumi var negatīvi ietekmēt apkārtnējo vidi un cilvēka veselību. Elektroierīces, elektroniskās ierīces un akumulatorus nedrīkst izmest kopā ar mājsaimecības atkritumiem! Saskaņā ar Eiropas direktīvu par elektrisko un elektronisko iekārtu atkritumiem, akumulatoriem un baterijām, kā arī akumulatoru un bateriju atkritumiem un šīs direktīvas pielāgošanu valsts tiesību aktiem elektrisko un elektronisko iekārtu, bateriju un akumulatoru atkritumi ir jāglabā atsevišķi un jānogādā uz sadzīves atkritumu dalītās savākšanas vietu, ievērojot attiecīgos vides aizsardzības noteikumus. Par to liecina uz iekārtas redzams simbols ar pārsvītrotu atkritumu konteineru uz riteņiem.

Paredzētā lietošana

Šī ierīce ir paredzēta sausu putekļu savākšanai. Ierīce ir piemērota komerciālai lietošanai, piemēram, viesnīcās, skolās, slimnīcās, rūpnīcās, veikalos, birojos, kā arī izīrēšanai.

Trokšņa līmenis

Tipiskais A svērtais trokšņa līmenis noteikts saskaņā ar EN60335-2-69:

Skaņas spiediena līmenis (L_{pA}): 70 dB (A) vai mazāk
Mainīgums (K): 2,5 dB (A)

Darbības laikā trokšņa līmenis var pārsniegt 80 dB (A).

PIEZĪME: Paziņotā trokšņa emisijas vērtība noteikta atbilstoši standarta pārbaudes metodei, un to var izmantot, lai salīdzinātu vienu darbarīku ar citu.

PIEZĪME: Paziņoto trokšņa emisijas vērtību arī var izmantot iedarbības sākotnējā novērtējumā.

▲BRĪDINĀJUMS: Lietojiet asu aizsargus.

▲BRĪDINĀJUMS: Trokšņa emisija patiesos darba apstākļos var atšķirties no paziņotās vērtības atkarībā no darbarīka izmantošanas veida un jo īpaši atkarībā no apstrādājamā materiāla veida.

▲BRĪDINĀJUMS: Lai aizsargātu lietotāju, nosakiet drošības pasākumus, kas pamatoti ar iedarbību reālos darba apstākļos (ņemot vērā visus ekspluatācijas cikla posmus, piemēram, laiku, kamēr darbarīks ir izslēgts un kad darbojas tukšgaitā, kā arī palaides laiku).

Vibrācija

Vibrācijas kopējā vērtība (trīsasu vektora summa) noteikta atbilstoši EN60335-2-69:

Darba režīms: darbība bez slodzes

Vibrācijas izmēte (a_h): 2,5 m/s² vai mazāk

Mainīgums (K): 1,5 m/s²

PIEZĪME: Paziņotā kopējā vibrācijas vērtība noteikta atbilstoši standarta pārbaudes metodei, un to var izmantot, lai salīdzinātu vienu darbarīku ar citu.

PIEZĪME: Paziņoto kopējo vibrācijas vērtību arī var izmantot iedarbības sākotnējā novērtējumā.

▲BRĪDINĀJUMS: Vibrācijas emisija patiesos darba apstākļos var atšķirties no paziņotās vērtības atkarībā no darbarīka izmantošanas veida un jo īpaši atkarībā no apstrādājamā materiāla veida.

▲BRĪDINĀJUMS: Lai aizsargātu lietotāju, nosakiet drošības pasākumus, kas pamatoti ar iedarbību reālos darba apstākļos (ņemot vērā visus ekspluatācijas cikla posmus, piemēram, laiku, kamēr darbarīks ir izslēgts un kad darbojas tukšgaitā, kā arī palaides laiku).

Atbilstības deklarācijas

Tikai Eiropas valstīm

Atbilstības deklarācijas šajā lietošanas rokasgrāmatā ir iekļautas kā A pielikums.

DROŠĪBAS BRĪDINĀJUMI

Drošības brīdinājumi bezvadu putekļsūcēja lietošanai

▲BRĪDINĀJUMS: SVARĪGI! PIRMS LIETOŠANAS UZMANĪGI IZLASIET visus drošības brīdinājumus un visus norādījumus. Brīdinājumu un norādījumu neievērošanas gadījumā var rasties elektrotrauma, aizdegšanās un/vai smagas traumas.

1. Pirms lietošanas pārliecinieties, ka lieto-tājs ir pienācīgi apmācīts šā putekļu sūcēja lietošanā.
2. Neizmantojiet putekļu sūcēju bez filtra. Nekavējoties nomainiet bojātu filtru.
3. Nemēģiniet savākt ugunsnedrošus priekšme-tus, piemēram, ugunošanas raķetes, degošas cigaretes, karstus pelnus, karstas metāla skaidas, kā arī asus priekšmetus, piemēram, žiletus, saplēstu stiklu u. c.
4. NEKĀDĀ GADĪJUMĀ NEIZMANTOJIET PUTEKĻU SŪCĒJU, JA TUVUMĀ ATRODAS DEGVIELA, GĀZE, KRĀSA, LĪME VAI CITAS VIELAS AR AUGSTU SPRĀDZIENBĪSTAMĪBU. Slēdži ieslēdzot (ON) vai izslēdzot (OFF), rodas dzirksteles. Dzirksteles rodas arī no motora kolektora darbības laikā. Tas var izraisīt bīs-tamu sprādzienu.

5. Ierīce nav piemērota kaitīgu putekļu sūkšanai.
 6. Nekad neiesūciet toksiskus, kancerogēnus, ugunsnedrošus vai citus kaitīgus materiālus, piemēram, azbestu, arsēnu, bāriju, beriliju, svīnu, pesticīdus vai citus materiālus, kas apdraud veselību.
 7. Nekādā gadījumā neizmantojiet putekļu sūcēju ārpus telpām lietū.
 8. Šo iekārtu Somijā nedrīkst lietot ārpus telpām zemā temperatūrā.
 9. Nelietojiet siltuma avotu (piem., krāsas u. c.) tuvumā.
 10. Nenosprostojiet dzesēšanas atveres. Šīs atveres dzesē motoru. Īpaši rūpīgi raugieties, lai neveidotos nosprostojums, citādi motors sadegs ventilācijas trūkuma dēļ.
 11. Vienmēr stingri stāviet uz droša pamata, saglabājot līdzsvaru.
 12. Nelokiet, neraujiet šļūteni un nekāpiet tai virsū.
 13. Ja izmantošanas laikā ierīce nedarbojas pareizi vai pamanāt jebkādas novirzes, nekavējoties izslēdziet putekļu sūcēju.
 14. **ATVIENOJIET AKUMULATORUS.** Ja putekļsūcēju neizmantojat, pirms tā apkopes un piederumu maiņas.
 15. Tīriet un apkopiet putekļu sūcēju uzreiz pēc katras lietošanas reizes, lai uzturētu to ideālā lietošanas kārtībā.
 16. **APKOPIET PUTEKĻU SŪCĒJU RŪPĪGI.** Uzturiet putekļu sūcēju tīru, lai tas darbotos labi un droši. Ievērojiet piederumu maiņas norādījumus. Uzturiet rokturus sausus un tīrus; rūpējieties, lai uz tiem nebūtu eļļas un smērvielu.
 17. **PĀRBAUDIET, VAI NAV BOJĀTU DAĻU.** Pirms turpināt lietot ierīci, aizsargu vai citu daļu, kas bijusi bojāta, rūpīgi pārbaudiet, lai noteiktu, vai tā pareizi darboties un izpildīs savas funkcijas. Pārbaudiet, vai kustīgās daļas ir pareizi savīzītas, brīvi kustas, nav salūzušas; pārbaudiet to stiprinājumus un citus apstākļus, kas var ietekmēt putekļu sūcēja darbību. Bojātais aizsargs vai citas daļas jāmaina vai jāremontē pilnvarotā apkopes centrā, ja vien šajā lietošanas rokasgrāmatā nav norādīts citādi. Bojātus slēdzus nomainiet pilnvarotā apkopes centrā. Neizmantojiet putekļu sūcēju, ja ar slēdzi to nevar ieslēgt un izslēgt.
 18. **REZERVES DAĻAS.** Veicot apkopi, izmantojiet tikai oriģinālās rezerves daļas.
 19. Vienmēr glabājiet putekļsūcēju telpās, kad to nelietojat.
 20. Saudzējiet putekļu sūcēju. Nevīžīgi izturoties, var sabojāt pat vizuāli rīgāko putekļu sūcēju.
 21. Netīriet ierīces ārpusi ar iekšpusi ar benzīnu, šķīdinātāju vai citām tīrīšanas ķīmikālijām. Tas var radīt plaisas un izbalēšanu.
 22. Neizmantojiet putekļu sūcēju ierobežotā vietā, kur izdalās viegli uzliesmojoši, eksplozīvi vai toksiski izgarojumi no eļļas krāsas, krāsas šķīdinātāja, degvielas, dažiem pretkožu līdzekļiem u. c., vai vietās, kur ir ugunsnedroši putekļi.
 23. Nelietojiet putekļsūcēju, ja esat medikamentu vai alkohola ietekmē.
 24. Galvenais drošības noteikums ir aizsargbrīļļu vai aizsargbrīļļu ar sānu aizsargiem lietošana.
 25. Putekļainos apstākļos izmantojiet putekļu masku.
 26. Neņemiet akumulatoru(-us) vai putekļsūcēju ar mitrām rokām.
 27. Īpaši uzmanieties, tīrot uz kāpnēm.
 28. Neizmantojiet putekļu sūcēju kā pakāpienu vai darbagaldū. Mašīna var nokrist un radīt traumas.
- Bezvada darbarīka lietošana un apkope**
1. **Uzlādei izmantojiet tikai ražotāja norādītos lādētājus.** Vienam akumulatoru tipam paredzēta uzlādētāja izmantošana cita tipa akumulatoru uzlādei var radīt aizdegšanās bīstamību.
 2. **Izmantojiet mehānizētos darbarīkus tikai ar paredzētajiem akumulatoriem.** Jebkura cita tipa akumulatoru izmantošana var radīt traumu un aizdegšanās bīstamību.
 3. **Kamēr akumulators netiek izmantots, neturiet to blakus metāla priekšmetiem, piemēram, saspraudēm, monētām, atslēgām, naglām, skrūvēm un citiem neliekiem metāla priekšmetiem, kas var savienot izvadus.** Akumulatora spaiļu īssavienojums var izraisīt apdegumus vai aizdegšanos.
 4. **Nepareizas lietošanas gadījumā no akumulatora var izteciēt šķidrums, nepieskarieties tam.** Ja nejauši pieskārties šķidrumam, noskalojiet skarto vietu ar ūdeni. Ja šķidrums nokļūst acīs, papildus iepriekš minētajam, vērsieties pie ārsta. No akumulatora iztecējušais šķidrums var izraisīt kairinājumu vai apdegumus.
 5. **Ja akumulatora bloks vai darbarīks ir bojāts vai pārveidots, nelietojiet to.** Bojāti vai pārveidoti akumulatori var darboties nepareizi, izraisot aizdegšanos, sprādzieni vai traumu.
 6. **Akumulatora bloku un darbarīku nepakļaujiet uguns un pārmērīgi augstas temperatūras ietekmei.** Ja akumulatora bloks vai darbarīks tiek pakļauts uguns vai par 130 °C augstākas temperatūras iedarbībai, var notikt sprādziens.
 7. **Izpildiet visus uzlādes norādījumus un neuzlādējiet akumulatora bloku ārpus norādītajos noteiktā temperatūras diapazonā.** Nepareiza uzlāde vai temperatūra, kas ir ārpus noteiktā diapazona, var sabojāt akumulatoru un palielināt aizdegšanās draudus.
- Apkope**
1. **Uzticiet sava elektriskā darbarīka apkopi kvalificētam remontstrādniekam, izmantojiet tikai identiskas rezerves daļas.** Tas garantēs to, ka elektriskā darbarīka drošības pakāpe nesamazināsies.
 2. **Nekādā gadījumā nelietojiet bojātus akumulatora blokus.** Akumulatora bloka apkopi drīkst veikt tikai to ražotājs vai pilnvaroti apkopes centri.
 3. **Ievērojiet eļļošanas un piederumu maiņas norādījumus.**
 4. **Uzturiet rokturus sausus, tīrus, bez eļļas un smērvielas.**

Svarīgi drošības norādījumi par akumulatora kasetni

1. Pirms akumulatora lietošanas izlasiet visus norādījumus un brīdinājumus, kuri attiecas uz (1) akumulatora lādētāju, (2) akumulatoru un (3) ierīci, kurā tiek izmantots akumulators.
2. Akumulatora kasetni nedrīkst ne pārveidot, ne izjaukt. Citādi var tikt izraisīta aizdegšanās, pārmērīgs karstums vai sprādziens.
3. Ja akumulatora darbības laiks kļūva ievērojami īsāks, nekavējoties pārtrauciet to izmantot. Citādi, tas var izraisīt pārkarsējumu, uzliesmojumu vai pat sprādzienu.
4. Ja elektrolīts nonāk acīs, izskalojiet tās ar tīru ūdens un nekavējoties griežieties pie ārsta. Tas var izraisīt redzes zaudēšanu.
5. Neradiet īssavienojumu akumulatora kasetnē:
 - (1) Nepieskarieties spaiļēm ar elektrību vadošiem materiāliem.
 - (2) Neuzglabājiet akumulatoru kasetni kopā ar citiem metāla priekšmetiem, tādiem kā naglas, monētas u. c.
 - (3) Nepakļaujiet akumulatora kasetni ūdens vai lietus iedarbībai.Akumulatora īssavienojums var radīt spēcīgu strāvas plūsmu, pārkaršanu, uzliesmojumu un pat sabojāt akumulatoru.
6. Neglabājiet un neizmantojiet darbarīku un akumulatora kasetni vietās, kur temperatūra var sasniegt vai pārsniegt 50 °C (122 °F).
7. Nededziniet akumulatora kasetni, pat ja tā ir stipri bojāta vai pilnībā noliegota. Akumulatora kasetne ugunī var eksplodēt.
8. Akumulatora kasetni nedrīkst naglot, griezt, saspīest, mest vai nomest, kā arī pa to nedrīkst sist ar cietu priekšmetu. Šādas darbības var izraisīt aizdegšanos, pārmērīgu karstumu vai sprādzienu.
9. Neizmantojiet bojātu akumulatoru.
10. Uz izmantotajiem lītija jonu akumulatoriem attiecas likumdošanas prasības par bīstamiem izstrādājumiem.

Komerציālā transportēšanā, ko veic, piemēram, trešās puses, transporta uzņēmumi, jāievēro uz iesaiņojuma un marķējuma norādītās īpašās prasības.

Lai izstrādājumu sagatavotu nosūtīšanai, jāsažinās ar bīstamo materiālu speciālistu. Ievērojiet arī citus attiecināmos valsts normatīvus.

Valējus kontaktus nosedziet ar līmlenti vai citādi pārklājiet, bet akumulatoru iesaiņojiet tā, lai sānī tas nevarētu izkustēties.
11. Lai utilizētu akumulatora kasetni, izņemiet to no darbarīka un likvidējiet drošā vietā. Ievērojiet vietējos noteikumus par akumulatora likvidēšanu.
12. Izmantojiet šos akumulatorus tikai ar izstrādājumiem, kurus norādījis Makita. Ievietojot šos akumulatorus nesaderīgos izstrādājumos, var rasties ugunsgrēks, pārmērīgs karstums, tie var uzsprāgt vai no tiem var iztect elektrolīts.

13. Ja darbarīks netiks lietots ilgu laiku, no tā jāizņem akumulators.
14. Lietošanas laikā vai pēc tās akumulatora kasetne var uzkrāt siltumu, kas var izraisīt apdegumus vai zemas temperatūras apdegumus. Ar karstu akumulatora kasetni apejieties rūpīgi.
15. Nepieskarieties darbarīka izvadam uzreiz pēc lietošanas, jo tas var būt sakarsis un izraisīt apdegumus.
16. Neļaujiet akumulatora kasetnes spaiļēs, atverēs un rievās uzkrāties skaidām, putekļiem vai netīrumiem. Tas var izraisīt sasilšanu, aizdegšanos, sprādzienu instrumenta vai akumulatora kasetnes nepareizu darbību, un lietotājs var gūt apdegumus vai ievainojumus.
17. Neizmantojiet akumulatora kasetni augstsprieguma līnijū tuvumā, izņemot gadījumus, kad darbarīks ir piemērots lietošanai augstsprieguma līnijū tuvumā. Citādi darbarīks vai akumulatora kasetne var sākt darboties nepareizi vai tikt sabojāti.
18. Glabājiet akumulatoru bērniem nepieejamā vietā.

SAGLABĀJIET ŠOS NORĀDĪJUMUS.

UZMANĪBU: Lietojiet tikai oriģinālos Makita akumulatorus. Ja lietojat neoriģinālus Makita akumulatorus vai pārveidotus akumulatorus, tie var uzsprāgt un izraisīt aizdegšanos, traumas un materiālos zaudējumus. Tikš anulēta arī Makita darbarīka un lādētāja garantija.

Ieteikumi akumulatora kalpošanas laika pagarināšanai

1. Uzlādējiet akumulatora kasetni, pirms tā ir pilnībā izlādējusies. Vienmēr, kad ievērojat, ka darbarīka darba jauda zudusi, apturiet darbarīku un uzlādējiet akumulatora kasetni.
2. Nekad neuzlādējiet pilnībā uzlādētu akumulatora kasetni. Pārmērīga uzlāde saīsina akumulatora kalpošanas laiku.
3. Uzlādējiet akumulatora kasetni istabas temperatūrā 10 °C - 40 °C. Karstai akumulatora kasetnei pirms uzlādes ļaujiet atdzist.
4. Kad akumulatora kasetne netiek izmantota, izņemiet to no darbarīka vai lādētāja.
5. Uzlādējiet lītija jonu akumulatora kasetni, ja to ilgstoši nelietosit (vairāk nekā sešus mēnešus).

FUNKCIJU APRAKSTS

⚠UZMANĪBU: Pirms ierīces regulēšanas vai darbības pārbaudes vienmēr pārliecinieties, ka ierīce ir izslēgta un akumulatoru kasetnes ir izņemtas.

Akumulatora kasetnes uzstādīšana un izņemšana

⚠UZMANĪBU: Vienmēr pirms akumulatora kasetnes uzstādīšanas vai izņemšanas izslēdziet ierīci.

⚠UZMANĪBU: Ievietojot vai izņemot akumulatora kasetni, turiet ierīci un akumulatora kasetni cieši. Ja ierīci un akumulatora kasetni netur cieši, tās var izkrist no rokām un tikt sabojātas, kā arī radīt traumas.

Lai uzstādītu akumulatora kasetnes, savietojiet akumulatora kasetņu mēlītes ar rievām korpusā un iebīdīt tās vietā. Ievietojiet tās līdz galam, līdz tās ar kļušu klikšķi nofiksējas. Ja redzami attēlā parādītie sarkanās krāsas indikatori, tas nozīmē, ka kasetnes nav pilnībā nofiksētas.

Lai izņemtu akumulatoru kasetnes, izvelciet tās no akumulatoru korpusa, vienlaicīgi spiežot un turot kasetņu priekšpusē esošās pogas.

- **Att. 1:** 1. Sarkanās krāsas indikators 2. Poga
3. Labā akumulatora kasetne 4. Kreisā akumulatora kasetne

⚠UZMANĪBU: Vienmēr ievietojiet akumulatora kasetni līdz galam, lai nav redzams sarkanās krāsas indikators. Pretējā gadījumā tā var nejausi izkrist no ierīces un savainot jūs vai apkārtējos.

⚠UZMANĪBU: Neievietojiet akumulatora kasetni ar spēku. Ja kasetne neslīd ietvarā viegli, tā nav pareizi ielikta.

Putekļu sūcējam ir divas akumulatoru atveres. Varat atbilstoši savām vajadzībām izvēlēties izmantot putekļu sūcēju ar diviem akumulatoriem vai vienu akumulatoru.

Ar diviem akumulatoriem

Izmantojot putekļsūcēju ar diviem akumulatoriem nepārtrauktai darbībai, iespējams nodrošināt ilgāku lietošanas laiku un efektīvāku tīrīšanu. Ja pirmais akumulators drīz izlādēsies, putekļsūcējs automātiski pārslēdz barošanas avotu, lai turpinātu darboties ar otro akumulatoru.

PIEZĪME: Labā akumulatora atvere (skatoties uz putekļu sūcēja priekšpusi) ir prioritāra pār kreiso akumulatora atveri. Kreisā akumulatora atvere tiek noteikta kā barošanas avots tikai tad, ja labajā akumulatora atverē nav ievietots akumulators vai ja izlādējas akumulators labajā akumulatora atverē.

PIEZĪME: Pēc tam, kad putekļu sūcējs ir pārslēdzis barošanas avotu no labās akumulatora atveres uz kreiso, varat, nepārtraucot darbību, izņemt un uzlādēt akumulatoru no labās akumulatora atveres. Lai pēc uzlādēta akumulatora ievietošanas atkal notiektu labo akumulatora atveri kā prioritāro, atkārtoti ieslēdziet putekļu sūcēju.

PIEZĪME: Kad putekļu sūcējs pārslēdz barošanas avotu no pirmā akumulatora uz otro, var būt nepieciešama īslaicīga darbības apturēšana, kas izraisa nelielu sūkšanas jaudas zudumu. Tas nav darbības traucējums, putekļu sūcējs atsāk darboties tūlīt pēc pauzes.

















Ar vienu akumulatoru

Lai nodrošinātu barošanas avotu, nepieciešams viens akumulators vai nu labajā, vai kreisajā akumulatora atverē. Putekļu sūcējs automātiski nosaka, kura akumulatora atvere ir pieejama.

Atlikušās akumulatora jaudas indikators

Nospiediet akumulatora kasetnes pārbaudes pogu, lai pārbaudītu akumulatora atlikušo uzlādes līmeni. Indikatori iedegsies uz dažām sekundēm.

- **Att. 2:** 1. Indikatora lampas 2. Pārbaudes poga

Indikatora lampas			Atlikušā jauda
 Iededzies	 Izslēgts	 Mirgo	
			No 75% līdz 100%
			No 50% līdz 75%
			No 25% līdz 50%
			No 0% līdz 25%
			Uzlādējiet akumulatoru.
			Iespējama akumulatora kļūme.
			

PIEZĪME: Reālā jauda var nedaudz atšķirties no norādītās atkarībā no lietošanas apstākļiem un apkārtējās temperatūras.







PIEZĪME: Akumulatora aizsardzības sistēmas darbības laikā mirgo pirmais (kreisais malējais) indikators.

Atlikušās akumulatora jaudas norādīšana uz slēdžu kārbas

Atlikušo akumulatora jaudu var pārbaudīt uz slēdžu kārbas. Nospiediet  pogu, lai pārbaudītu atlikušo akumulatora jaudu.





„L” un „R” uz slēdžu kārbas atbilst attiecīgi kreisajai un labajai akumulatora kasetnei. Ievērojiet šo indikāciju, nomainot akumulatora kasetni.

► **Att.3:** 1. Akumulatora indikators 2. Akumulatora pārbaudes / LED gaismas poga 

Akumulatora indikatora stāvoklis			Atlikušā akumulatora jauda
 Ieslēgts	 Izslēgts	 Mirgo	
			No 50% līdz 100%
			No 20% līdz 50%
			No 0% līdz 20%
			Akumulatora uzlāde

Ierīces/akumulatora aizsardzības sistēma

Ierīce ir aprīkota ar ierīces/akumulatora aizsardzības sistēmu. Šī sistēma automātiski izslēdz motora barošanu, tādējādi pagarinot ierīces un akumulatora darbību. Šādā situācijā akumulatora indikators iedegas, kā parādīts tabulā.

Akumulatora indikatora stāvoklis			Statuss
 Deg	 Izslēgts	 Mirgo	
			Aizsardzība pret pārslodzi (akumulators)/aizsardzība pret pārkaršanu (akumulators)/aizsardzība pret pārmērīgu akumulatora izlādi
			Aizsardzība pret pārkaršanu (ierīce)

Ierīce un LED indikators automātiski pārstāj darboties, ja ierīci vai akumulatoru pakļauj kādam no tālāk norādītajiem apstākļiem.

Aizsardzība pret pārslodzi

Ja ierīci/akumulatoru lieto tā, ka tas patērē pārmērīgi lielu strāvas daudzumu, ierīce automātiski pārstāj darboties. Šādā gadījumā izslēdziet ierīci un pārtrauciet darbību, kas izraisīja ierīces pārslodzi. Pēc tam ieslēdziet ierīci, lai atsāktu darbu.

Aizsardzība pret pārkaršanu

Ja ierīce/akumulators pārkarst, ierīce automātiski pārstāj darboties. Šādā gadījumā pirms ierīces atkārtotas ieslēgšanas ļaujiet ierīcei/akumulatoram atdzist.

Aizsardzība pret akumulatora pārmērīgu izlādi

Ja ir zema atlikusī akumulatora jauda, ierīce automātiski pārstāj darboties. Ja ierīce nedarbojas, pat ieslēdzot slēdžus, izņemiet akumulatorus no ierīces un uzlādējiet tos.

Aizsardzība pret citiem cēloņiem

Aizsardzības sistēma ir paredzēta arī pret citiem cēloņiem, kas varētu radīt ierīces bojājumus, un nodrošina automātisku ierīces apturēšanu. Ja ierīces darbība ir īslaicīgi apstājusies vai pārstājusi darboties, veiciet visas tālāk norādītās darbības, lai novērstu cēloņus.

1. Izslēdziet un ieslēdziet ierīci, lai to no jauna iedarbinātu.
2. Uzlādējiet akumulatoru(-s) vai nomainiet to(-s) ar uzlādētu(-iem) akumulatoru(-iem).
3. Ļaujiet ierīcei un akumulatoram(-iem) atdzist.

Ja pēc aizsardzības sistēmas atjaunošanas nav uzlabojumu, sazinieties ar vietējo Makita tehnikās apkopes centru.

Slēdža nodalījuma novietojums

Slēdža nodalījumu var pieķērt apakšējās siksnas abās pusēs. Izķertojiet kabeli tā, lai slēdža nodalījums atrastos vēlamajā pusē. Lai nepieļautu kabeļa bojājumu, izvietoiet to cauri rievai, kā attēlots.

► **Att.4:** 1. Rieva 2. Kabelis

Siksnu regulēšana

Plecu siksnu un augšējās un apakšējās siksnas ciešumu var regulēt. Vispirms izbīdīt rokas cauri plecu siksnām, tad pievelciet apakšējo un augšējo siksnu. Lai pievilktu siksnu, pavelciet siksnas galu, kā parādīts. Lai atlaistu siksnu, pavelciet uz augšu fiksatora galu.

Apakšējā sikсна

► **Att.5:** 1. Sikсна 2. Fiksators

Plecu sikснаs

► **Att.6:** 1. Sikсна 2. Fiksators

Augšējā sikсна

► **Att.7:** 1. Sikсна 2. Fiksators

Pārnēsāšanas āķis

Rīkojoties ar putekļsūcēja korpusu, vienmēr satveriet pārnēsāšanas āķi.

► **Att.8:** 1. Pārnēsāšanas āķis

Slēdža darbība

Lai iedarbinātu putekļu sūcēju, vienkārši nospiediet **1** pogu. Lai izslēgtu, vēlreiz nospiediet **1** pogu. Varat mainīt putekļu sūcēja sūkšanas jaudu četrās pakāpēs, spiežot **MODE** pogu. Katra šīs pogas nospiešana pārslēdz darbības režīmu no 1 līdz 4 apļveida secībā.

► **Att.9:** 1. Sūkšanas jaudas maiņas poga **MODE** 2. IESL./IZSL. poga **1**

Līmenis	Indikators	Režīms
1		Klusais režīms
2		Parasta ātruma režīms
3		Liela ātruma režīms
4		Maks. darbības ātruma režīms

PIEZĪME: Varat mainīt sūkšanas jaudu pirms tīrītāja ieslēgšanas.

PIEZĪME: Ieslēdzot tīrītāju, tiek izmantota tāda pati jauda, kāda tika izmantota iepriekšējās ekspluatācijas laikā.

PIEZĪME: Ja akumulatoru ņemam uzreiz pēc ierīces izslēgšanas, kamēr motors vēl griežas, putekļu sūcējs, iespējams, neatsāks darbību ar tādu pašu sūkšanas jaudu kā pēdējā darbības reizē.

Gaismas diožu apgaismojums

Slēdža nodalījuma augšpusē iebūvēts gaismas diožu apgaismojums, lai atvieglotu darbu tumšās vietās. Nospiediet un paturiet nospiešanu pogu **2**, lai ieslēgtu apgaismojumu. Lai izslēgtu, vēlreiz turiet nospiešanu **2** pogu.

► **Att.10**

UZMANĪBU: Neskatieties gaismā, neapskatiet tās avotu tieši. Nekādā gadījumā nevērsiet gaismu citu cilvēku acīs.

PIEZĪME: Ja vairāk par 10 minūtēm putekļsūcējs netiek izmantots, gaismas diožu apgaismojums automātiski izslēgsies.

Šļūtenes saite

Šļūtenes saiti var izmantot šļūtenes vai elastīgā gumijas uzgaļa nostiprināšanai.

Lai nostiprinātu šļūteni pie putekļsūcēja korpusa, izve-riet šļūtenes saiti cauri korpusa atverei. Šļūtenes saiti var piestiprināt jebkurā no pusēm.

► **Att.11:** 1. Šļūtenes saite 2. Atvere 3. Šļūtene

Apakšējās siksnas cilpas var izmantot uzgaļu pārnēsāšanai, kā parādīts attēlā.

► **Att.12:** 1. Cilpa 2. Uzgalis

Šļūtenes āķis

Pārtraucot darbu, āķi uz liktās caurules bloka var izmantot pagarinājuma caurules uzkāšanai uz apakšējās siksnas piekaramās lentes.

► **Att.13:** 1. Āķis 2. Apakšējā sikсна 3. Piekaramā lente

MONTĀŽA

UZMANĪBU: Pirms jebkādu apkopes vai līdzīgu darbu veikšanas ar ierīci vienmēr pārliedzieties, ka tā ir izslēgta un akumulatora kasetne ir izņemta.

Šļūtenes salikšana

Ievietojiet šļūtenes uzdevu putekļsūcēja korpusā un pagrieziet pulksteņrādītāju kustības virzienā.

► **Att.14:** 1. Šļūtenes uzdeva 2. Putekļsūcēja korpusu

Izmantojot kā putekļu sūcēju

Liektās caurules bloka pievienošana

Papildu piederumi

PIEZĪME: Šī darbība nav jādara, ja jūsu modelim liktās caurules bloks jau ir pievienots šļūtenei.

PIEZĪME: Ir divu veidu liktās caurules bloki: izbīdāmajām pagarinājuma caurulēm un gredzenveida pagarinājuma caurulēm. Izvēloties liktās caurules bloku, ņemiet vērā pagarinājuma caurules veidu.

Liektās caurules bloks tiek izmantots, lai šai iekārtai pievienotu pagarinājuma cauruli vai putekļu sūcēja uzgali. Ja vēlaties šo iekārtu izmantot kā putekļu sūcēju, pievienojiet šļūtenei liktās caurules bloku.

Skrūvējamā liktās caurules bloka montāžai

Lai pievienotu liktās caurules bloku, atskrūvējiet priekšējo uzdevu no šļūtenes un nostipriniet uz šļūtenes liktās caurules bloka uzdevu.

Lai noņemtu, atskrūvējiet liktās caurules bloka uzdevu no šļūtenes.

► **Att.15:** 1. Šļūtene 2. Liektās caurules mezgls 3. Uzdeva

Ātrās fiksācijas liktās caurules bloka montāžai

Lai pievienotu, ievietojiet šļūtenes galu liktās caurules blokā. Izciļņiem šļūtenes galā ir precīzi jāiegul liktās caurules bloka caurumos.

Lai noņemtu, saspiediet abus izciļņus šļūtenes galā un velciet liktās caurules bloku.

► **Att.16:** 1. Šļūtenes gals 2. Izciļnis 3. Caurums 4. Liektās caurules bloks

Uzgaļa un pagarinājuma caurules salikšana

Papildu piederumi

PIEZĪME: Ierīces komplektā iekļautā uzgaļa un pagarinājuma caurules veids dažādās valstīs atšķiras. Dažās valstīs uzgalis un pagarinājuma caurule komplektā nav iekļauta.

1. Pagrieziet un ievietojiet uzgali pagarinājuma caurulē.
- **Att.17:** 1. Pagarinājuma caurule 2. Elastīgais gumijas uzgalis 3. Stūru uzgalis 4. Grīdas/paklāja pārslēgšanas t-veida uzgalis

Izmantojot grīdas/paklāja pārslēgšanas t-veida uzgali, varat mainīt režīmu atkarībā no vietas.

- Grīdas režīms: piemērots gludām vietām, piemēram, cietai grīdai
 - Paklāja režīms: piemērots raupijām vietām, piemēram, paklājiem
- **Att.18:** 1. Režīmu pārslēgšanas poga 2. Grīdas režīms 3. Paklāja režīms

PIEZĪME: Ievietošanas brīdī pagrieziet uzgali, lai varētu to cieši iestiprināt pagarinājuma caurulē.

PIEZĪME: Modeļiem, kas aprīkoti ar $\varnothing 38$ mm šļūteni un priekšējo uznavu 38, piestipriniet uzgali pie liektās/taisnās alumīnija caurules.

2. Atkarībā no pagarinājuma caurules veida ievērojiet kādu no tālāk aprakstītajām procedūrām.

PIEZĪME: Izbīdāmā pagarinājuma caurule un gredzenveida pagarinājuma caurule nav savstarpēji saderīgas. Ja vēlaties izbīdāmās pagarinājuma caurules vietā izmantot gredzena veida pagarinājuma cauruli vai otrādi, jums jāmaina arī liektās caurules bloks.

Izbīdāmā pagarinājuma caurule

Uzlieciet plecos putekļu sūcēju un tad ievietojiet pagarinājuma cauruli liektās caurules blokā, līdz atskan klikšķis. Lai atvienotu pagarinājuma cauruli, nospiediet pogu.

- **Att.19:** 1. Liektās caurules bloks 2. Poga 3. Izbīdāmā pagarinājuma caurule 4. Elastīgais gumijas uzgalis

Caurules garumu ir iespējams pielāgot. Nospiediet izbīdīšanas pogu un pielāgojiet caurules garumu. Atlaižot izbīdīšanas pogu, caurules garums tiek nofiksēts.

- **Att.20:** 1. Izbīdīšanas poga

Gredzenveida pagarinājuma caurule

Uzlieciet plecos putekļu sūcēju un tad pagrieziet un ievietojiet pagarinājuma cauruli liektās caurules blokā. Lai atvienotu cauruli, pagrieziet un izņemiet to.

- **Att.21:** 1. Liektās caurules bloks 2. Gredzenveida pagarinājuma caurule 3. Elastīgais gumijas uzgalis

PIEZĪME: Elastīgo gumijas uzgali var piestiprināt tieši liektās caurules blokam bez caurules bloķētāja.

Caurules garumu ir iespējams pielāgot. Atskrūvējiet caurules gredzenu un pielāgojiet caurules garumu. Kad vajadzīgais garums sasniegts, pievelciet gredzenu.

- **Att.22:** 1. Gredzens

Liektā/taisnā alumīnija caurule

(tikai modeļiem ar $\varnothing 38$ mm šļūteni un priekšējo uznavu 38) Uzlieciet plecos putekļu sūcēju un tad pagrieziet un ievietojiet cauruli priekšējā uznavā. Lai atvienotu cauruli, pagrieziet un izņemiet to.

- **Att.23:** 1. Priekšējā uznavā 38 2. Liektā alumīnija caurule 3. Taisnā alumīnija caurule 4. Uzgalis

Divas taisnās alumīnija caurules



Uzlieciet plecos putekļu sūcēja korpusu, tad pagrieziet un ievietojiet caurules. Lai atvienotu cauruli, pagrieziet un izņemiet to.

- **Att.24:** 1. Liektās caurules bloks 2. Taisnā alumīnija caurule 1 3. Taisnā alumīnija caurule 2

Darbarīka pievienošana

PIEZĪME: Ja šļūtenei ir pievienots liektās caurules bloks, vispirms noņemiet to.

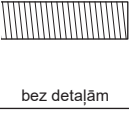
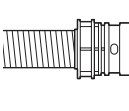
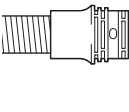
Lai putekļu sūcējam pievienotu darbarīku, ir vajadzīga īpaša šļūtene un/vai papildu detaļas. Noteikta veida putekļu sūcēju modeļiem ir jānomaina šļūtene un/vai jāsaģatavo papildu detaļas. Plašāku informāciju skatiet tālāk norādītajā tabulā.

Šļūtenes diametrs	Šļūtenes gala veids	Darbība
$\varnothing 28$ mm	 bez detaļām	Pievienojiet priekšējo uznavu.
	 ar ātrā savienojuma detaļu	Nomainiet šļūtenes galu (ātrā savienojuma detaļu) ar priekšējo uznavu. Šļūtenes galu var noņemt, pagriežot to pretēji pulksteņrādītāja kustības virzienam.
$\varnothing 32$ mm	 ar ātrā savienojuma detaļu	Nomainiet šļūteni ar tādu, kas piemērota putekļu savākšanai ($\varnothing 28$ mm, ar priekšējo uznavu).
$\varnothing 38$ mm	 ar ātrā savienojuma detaļu	Nomainiet šļūteni ar tādu, kas piemērota putekļu savākšanai ($\varnothing 28$ mm, ar priekšējo uznavu).
	 ar priekšējo uznavu (38)	Pievienojiet savienotāju (22–38) vai priekšējo uznavu (24).

PIEZĪME: Vienmēr izmantojiet piemērotu priekšējo uzmavu. Ja izmantojat priekšējo uzmavu (24), pie-stipriniet to priekšējai uzmavai (22), kas savukārt pievienota šļūtenei.

► **Att.25:** 1. Priekšējā uzmava 22 2. Priekšējā uzmava 24

ø28 mm putekļu savākšanas šļūtene

1. Pievienojiet priekšējo uzmavu putekļu savākšanas šļūtenei. Pievienojot priekšējo uzmavu, pārliedzinieties, ka tā ir cieši pieskrūvēta pie šļūtenes.

2. Savienojiet priekšējo uzmavu ar darbarīka izvadu.

► **Att.26:** 1. Priekšējā uzmava 2. Sūkšanas izvads 3. Šļūtene

Priekšējo uzmavu var atvienot, griežot to pretēji pulksteņrādītāju kustības virzienam, vienlaikus turot šļūteni.

Izmantojot ø38 mm šļūteni ar priekšējo uzmavu (38)

1. Atkarībā no tā, kādu darbarīku grasāties pievienot, pagrieziet un ievietojiet savienotāju vai priekšējo uzmavu šļūtenes ievada daļā.

2. Savienojiet priekšējo uzmavu ar darbarīka izvadu.

► **Att.27:** 1. Savienotājs 2. Priekšējā uzmava 3. Sūkšanas izvads 4. Šļūtene

Lai noņemtu savienotāju un priekšējo uzmavu, iepriekš aprakstīto uzstādīšanas procedūru veiciet pretējā secībā.

Filtra maisa/putekļu maisa uzstādīšana

Papildu piederumi

▲UZMANĪBU: Nelietojiet bojātu filtra maisu. Izmantojiet putekļsūcēju tikai ar pareizi uzstādītu filtra maisu. Citādi iesūktie putekļi vai citas daļiņas var tikt izpūstas no putekļsūcēja un izraisīt operatora elpceļu slimības.

Pirms tīrītāja lietošanas uzstādiet putekļu maisu vai filtra maisu.

- Putekļu maisu pēc iztīrīšanas var izmantot atkārtoti.
- Filtra maiss ir vienreiz lietojams. Kad filtra maiss ir pilns, izmetiet to neiztukšotu.

IEVĒRĪBAI: Ja filtra maiss ir pilns, nomainiet to pret jaunu. Ja putekļu maiss ir pilns, iztukšojiet to. Putekļu sūcēja ilgstoša lietošana ar pilnu filtra maisu/putekļu maisu samazina sūkšanas jaudu.

IEVĒRĪBAI: Lai putekļi neiekļūtu motorā, rīkojieties pēc šiem norādījumiem.

- Pirms lietošanas pārliedzinieties, ka ir uzstādīts filtra maiss/putekļu maiss.
- Nelietojiet bojātu vai saplēstu filtra maisu.

Lietojot bojātu maisu, var sabojāt motoru.

IEVĒRĪBAI: Uzstādot filtra maisu/putekļu maisu, nesalokiet kartonu pie tā atveres.

IEVĒRĪBAI: Filtra maiss/putekļu maiss ir svarīga detaļa tīrītāja optimālās darbības nodrošināšanai. Neorīginātu filtra maisu/putekļu maisu izmantošana var izraisīt dūmošanu vai aizdegšanos.

PIEZĪME: Ja tīrītājā nav ievietots filtra maiss / putekļu maiss, nevar pilnībā aizvērt priekšējo pārsegu.

► **Att.28**

1. Atbloķējiet sviru un atveriet priekšējo pārsegu.

► **Att.29:** 1. Svira 2. Priekšējais pārsegs

2. Ievietojiet filtra maisu nodalījuma augšējās puses šķēlumā, kā parādīts.

► **Att.30:** 1. Šķēlums 2. Filtra maiss

Izmantojot putekļu maisu, putekļu maisa malu ievietojiet šķēlumā.

► **Att.31:** 1. Šķēlums 2. Mala 3. Putekļu maiss

3. Salāgojiet filtra maisa atveri ar šļūtenes uzmavu un uzbīdīet kartona daļu līdz atdurei. Pārliedzinieties, ka gumijas gredzens uz filtra maisa uzbīdās šļūtenes uzmavas gredzenam.

► **Att.32:** 1. Gumijas gredzens uz filtra maisa 2. Gredzens uz šļūtenes uzmavas 3. Filtra maisa kartona daļa 4. Šļūtenes uzmava

4. Stingri nobloķējiet priekšējo pārsegu.

▲UZMANĪBU: Pieāķējot filtra maisu pie fiksatora vai aizverot priekšējo pārsegu, uzmanieties, lai neiespiestu pirkstus.

Plecu siksnu pārsegs

Papildu piederumi

Lietojot plecu siksnu pārsegu, tā piestiprināšanai izpildiet tālāk aprakstīto procedūru.

PIEZĪME: Uzstādot plecu siksnu pārsegu, nesajauciet plecu siksnu pārsega priekšpusi un aizmuguri.

PIEZĪME: Plecu siksnu pārsegs ir mazgājams. Ievērojiet mazgāšanas norādījumus uz etiķetes.

► **Att.33**

1. Izklājiet plecu siksnas pārsegu uz plecu siksnas.

► **Att.34**

2. Nostipriniet plecu siksnu saites ar plecu siksnu pārsega klipšu līplentes stiprinājumiem. Pieāķējiet plecu siksnas pārsega lenti pie plecu siksnām.

► **Att.35**

EKSPLUATĀCIJA

▲BRĪDINĀJUMS: Operatoriem jābūt atbilstoši apmācītiem lietot šo putekļsūcēju.



▲BRĪDINĀJUMS: Šis putekļsūcējs nav piemērots kaitīgu putekļu savākšanai.

▲UZMANĪBU: Šis putekļsūcējs paredzēts izmantošanai tikai sausā vidē.

▲UZMANĪBU: Darba laikā neaizmirstiet, ka jums uz muguras ir putekļu sūcējs. Ja putekļu sūcējs atslīsies pret sienu vai šļūtene aizķersies aiz kāda šķēršļa, jūs varat zaudēt līdzsvaru.

1. Uzlieciet putekļsūcēja korpusu plecos un piestipriniet augšējo un apakšējo siksnu. Ja nepieciešams, regulējiet pievilkumu.

► **Att.36**

2. Nospiediet pogu , lai ieslēgtu putekļu sūcēju. Ja vēlaties mainīt sūkšanas jaudu, spiediet pogu , līdz iestatīta vēlamā sūkšanas jauda. Nospiediet pogu , lai pārtrauktu tīrīšanu.

► **Att.37**

Darba laikā iekariniet slēdžu kārbu apakšējās siksnas D veida gredzenā vai piekaramajā lentē. Kad āķis ir iekarināts piekaramajā lentē, to var savērt uz priekšu, lai nodalījumu izmantotu par apgaismojuma avotu.

► **Att.38:** 1. D veida cilpa 2. Piekaramā lente

3. Ja filtra maisis ir pilns, nomainiet to. Atveriet priekšējo pārsegu un izņemiet filtra maisu. Pavelciet strēmēlīti atveres sānā, lai noslēgtu filtra maisu un izmestu to ar visu saturu.

► **Att.39:** 1. Strēmēlīte

Ja izmantojat putekļu maisu, izņemiet to un izberiet putekļus, atlaižot fiksatoru.

► **Att.40:** 1. Fiksators

IEVĒRĪBAI: Nenovietojiet filtra maisu/putekļu maisu vai citus smagus priekšmetus uz priekšējā pārsega. Ierīce var apgāzties.

IEVĒRĪBAI: Periodiski pārbaudiet filtra maisu, vai filtrs nav pilns. Putekļu sūcēja ilgstoša lietošana ar pilnu filtra maisu samazina sūkšanas jaudu.

IEVĒRĪBAI: Neizmantojiet lietotu filtra maisu. Filtra maisu paredzēts lietot vienu reizi. Ja filtra maisis tiek izmantots atkārtoti, filtrs var aizsērēt un sabojāt putekļu sūcēju. Ja vēlaties izmantot maisu atkārtoti, lietojiet putekļu maisu.

APKOPE

UZMANĪBU: Pirms ierīces pārbaudes vai apkopes vienmēr pārliecinieties, ka tā ir izslēgta un akumulatora kasetne ir izņemta.

IEVĒRĪBAI: Nekad neizmantojiet gazolīnu, benzīnu, atšķaidītāju, spirtu vai līdzīgus šķidrumus. Tas var radīt izbalēšanu, deformāciju vai plaisas.

Lai saglabātu izstrādājuma DROŠU un UZTICAMU darbību, remontdarbus, apkopi un regulēšanu uzticiet veikt tikai Makita pilnvarotam vai rūpnīcas apkopes centram, un vienmēr izmantojiet tikai Makita rezerves daļas.

HEPA filtra tīrīšana

UZMANĪBU: Nelietojiet putekļsūcēju bez filtra vai tad, ja filtrs ir netīrs vai bojāts. Iesūktie putekļi vai citas daļiņas var tikt izpūstas no putekļsūcēja un izraisīt operatora elpceļu slimības.

IEVĒRĪBAI: Lai uzturētu optimālu iesūces jaudu un izpūstais gaiss būtu tīrs, regulāri tīriet filtru. Ja pietiekama iesūces jauda netiek panākta arī pēc filtra tīrīšanas, uzstādiat jaunu filtru.

IEVĒRĪBAI: Lai nesabojātu filtru, tīrīšanai nelietojiet tālāk norādītos darbarīkus vai līdzīgus instrumentus.

- Gaisa pūtējs
- Augstspiediena mazgāšanas ierīce
- Cieta materiāla darbarīki, piemēram, stieplu suka

1. Atveriet priekšējo pārsegu un izņemiet filtra maisu/putekļu maisu. Atlaidiet filtra āķi un izņemiet filtru no putekļu sūcēja korpusa.

► **Att.41:** 1. Āķis 2. HEPA filtrs

2. Izkratiet putekļus no filtra. Filtru var mazgāt ar ūdeni. Izskalojiet filtrā esošos putekļus un citas daļiņas ik pēc mēneša vai diviem. Pēc tam pilnībā izžāvējiet filtru ēnainā, labi vēdināmā vietā, lai nepieļautu nepatīkama smārda rašanos vai darbības kļūmes.

3. Lai uzstādītu filtru, rievā ievietojiet to pusi, kas ir bez āķiem, un tad spiediet filtru, līdz āķi dzirdami nofiksējas.

► **Att.42:** 1. Rieva 2. HEPA filtrs 3. Āķis

Sūkļa filtra tīrīšana

UZMANĪBU: Pēc sūkļa filtra tīrīšanas noteikti uzstādiat tos atpakaļ putekļu sūcējā. Ja filtri ir mazgāti ūdenī, pirms uzstādīšanas rūpīgi izžāvējiet tos. Ja sūkļa filtri nav pietiekami sausi, var saīsināties motora kalpošanas laiks.

Sūkļa filtri zem HEPA filtriem novērš putekļu iekļūšanu motorā.

1. Izņemiet sūkļa filtrus no putekļu sūcēja.

► **Att.43:** 1. Sūkļa filtrs

2. Ar roku noslaukiet un nokratiet putekļus no sūkļa filtriem. Ja sūkļa filtri ir aizsērējuši, izmazgājiet tos ziepjūdenī.

► **Att.44**

3. Uzstādiat sūkļa filtrus atpakaļ sākotnējā pozīcijā.

Putekļu maisa tīrīšana

Putekļu maisu regulāri mazgājiet ar ziepjūdeni. Putekļu maisu izgrieziet uz otru pusi un izņemiet lipīgos putekļus. Viegli mazgājiet ar rokām un kārtīgi izskalojiet ūdenī. Vispirms putekļu maisu izžāvējiet un tikai tad ielieciet putekļsūcējā.

► **Att.45**

IEVĒRĪBAI: Mitrī putekļu maisi samazina iesūkšanu un saīsina motora darbību.

Aizsērējuma tīrīšana

Tīrot aizsērējumu, noņemiet šļūteni, pagarinājuma cauruli vai liektās caurules bloku, lai pārbaudītu iekšpusi. Skatiet sadaļu par liektās caurules bloka montāžu.

Filtra maisa/putekļu maisa nodalījuma tīrīšana

Šai ierīcei ir uzstādīta putekļu nokratīšanas sistēma. Kamēr ejat, nesot putekļu sūcēju, atspere zem plāksnes vibrē, kustinot plāksni, un nokrata putekļus no filtra maisa/putekļu maisa.

Tīrot filtra maisa/putekļu maisa nodalījumu, izņemiet un notīriet iekšpusē esošo plāksni.

► **Att.46:** 1. Plāksne

Plāksnes izņemšana

1. Izņemiet HEPA filtru. Izņemšanas norādes skatiet sadaļā par HEPA filtra tīrīšanu.

2. Nospiediet plāksni uz leju, pabīdiet pa kreisi, līdz plāksne pieskaras sienai.

3. Paceliet plāksnes labo pusi un izņemiet to ārā.

► **Att.47:** 1. Plāksne

Plāksni atbalsta trīs atsperes.

Ja atspere atdalās no izvirkājumiem, iestipriniet tās atpakaļ, kā parādīts attēlā.

► **Att.48:** 1. Garā atspere 2. Īsā atspere 3. Izvirkājums

PIEZĪME: Cieši piestipriniet atsperes, lai tās pieskaras izvirkājuma pamatnei.

Plāksnes piestiprināšana

1. Ievietojiet plāksnes taisno pusi uztvērējos nodalījuma kreisās puses apakšdaļā.

2. Ievietojiet vietā plāksnes labo pusi.

► **Att.49:** 1. Plāksne 2. Taisnā puse 3. Uztvērējs

PIEDERUMS „CYCLONE”

Papildpiederumi

PIEZĪME: Lai ar šo ierīci lietotu piederumu „Cyclone”, vajadzīga arī liektā caurule.

► **Att.50:** 1. Piederums “Cyclone”

Par piederumu “Cyclone”

Izmantojot putekļsūcēju ar uzstādītu piederumu “Cyclone”, putekļu maisā iekļūst mazāk putekļu, tādējādi novēršot sūkšanas jaudas mazināšanos. Turklāt arī tīrīšana pēc putekļsūcēja izmantošanas ir viegla.

▲UZMANĪBU: Pirms darbarīka regulēšanas vai apkopes vienmēr pārlicinieties, ka darbarīks ir izslēgts un akumulatora kasetne ir izņemta. Ja akumulatora kasetne ir palikusi putekļsūcējā, tas var negaidīti sākt darboties un radīt traumas.

▲UZMANĪBU: Izlīdēt piederuma “Cyclone” sieta filtru un putekļsūcēja putekļu maisu, tiklīdz tie aizsprostojas. Izmantojot putekļsūcēju ar aizsprostotu filtru vai putekļu maisu, putekļsūcējs var uzkarst, vai no tā var izdalīties dūmi.

IEVĒRĪBAI: Kad ir uzstādīts piederums „Cyclone”, neizmantojiet to horizontālā pozīcijā vai vērstu augšup. Citādi var aizsprostoties sieta filtrs.

IEVĒRĪBAI: Putekļsūcēju jāizmanto tikai kopā ar putekļu maisu pat tad, ja ir uzstādīts piederums “Cyclone”. Izmantojot putekļsūcēju bez putekļu maisa, var rasties motora darbības traucējumi.

PIEZĪME: Pirms izmantojot putekļsūcēju, gādājiet, lai piederums “Cyclone”, putekļsūcējs un taisnā caurule būtu kārtīgi sastiprināti.

PIEZĪME: Iztukšojiet piederuma “Cyclone” putekļu tvertni un putekļsūcēja putekļu maisu, kad tajos ir sakrājušies putekļi. Turpinot izmantot putekļsūcēju šādā stāvoklī, samazināsies tā sūkšanas jauda.

PIEZĪME: Piederumu „Cyclone” varat izmantot ar bloķēšanas funkciju vai bez tās.

PIEZĪME: Lai uzzinātu, kā uzstādīt vai atvienot piederumu „Cyclone”, skatiet sadaļu „Izmantojot kā putekļsūcēju”.

Putekļu izmešana

Kad putekļi ir sasnieguši pilnas putekļu tvertnes atzīmi, veiciet tālāk norādītās darbības un izmetiet putekļus.

1. Stingri turiet putekļu tvertni, turiet nospiešanas abas tvertnes pogas un atvienojiet putekļu tvertni.

► **Att.51:** 1. Pilnas tvertnes atzīme 2. Putekļu tvertne 3. Poga (divās vietās) 4. Sieta filtrs

2. Iztukšojiet putekļu tvertni un notīriet pie sieta filtra pielipušos putekļus un pulverveida daļiņas.

3. Līdz galam ievietojiet putekļu tvertni tā, lai divas pogas ar klikšķi noklikštos savās vietās.

► **Att.52:** 1. Putekļu tvertne 2. Poga (divās vietās)

PIEZĪME: Pirms atsākt putekļsūcēja izmantošanu, gādājiet, lai piederums “Cyclone”, putekļsūcējs un taisnā caurule būtu kārtīgi sastiprināti.

PIEZĪME: Ja sūkšanas jauda neatjaunojas pat pēc putekļu izmešanas un sieta filtra notīrīšanas, pārbaudiet, vai putekļsūcēja putekļu maisā nav sakrājušies vai sasprūduši putekļi.

Tīrīšana

Tiklīdz putekļu tvertne ir piesārņojusies vai sieta filtrs ir aizsprostojies, noņemiet un nomazgājiet tos ar ūdeni. (Lai uzzinātu, kā tos noņemt, skatiet sadaļu "Putekļu izmešana".)

Pirms atkal piestiprināt un sākat izmantot detaļas, kārtīgi nožāvējiet tās.

► **Att.53:** 1. Putekļu tvertne 2. Sieta filtrs

Kad sieta filtrs ir pamatīgi piesārņojies, notīriet to, veicot tālāk norādītās darbības.

1. Grieziet sieta filtru pretēji pulksteņrādītāju kustības virzienam un atvienojiet to, kad āķi ir atbloķēti.

► **Att.54:** 1. Sieta filtrs 2. Āķis

2. Notīriet putekļus no sieta filtra un noskalojiet to ar ūdeni. Pēc tam kārtīgi to nožāvējiet.

3. Ievietojiet sieta filtru tvertnes pamatnē, raugoties, lai āķi būtu savietoti ar attiecīgo atveri. Grieziet sieta filtru pulksteņrādītāju kustības virzienā, līdz brīdim, kad āķi ar klikšķi nofiksējas savās vietās. Gādājiet, lai sieta filtrs būtu cieši piestiprināts.

► **Att.55:** 1. Sieta filtrs 2. Āķis 3. Pievienošanas vieta

PAPILDU PIEDERUMI

⚠ UZMANĪBU: Šos piederumus vai papildierīces ir ieteicams lietot kopā ar šajā rokasgrāmatā aprakstīto Makita izstrādājumu. Izmantojot citus piederumus vai papildierīces, var izraisīt traumas. Piederumu vai palīgierīci izmantojiet tikai paredzētajam nolūkam.

Daži piederumi var nebūt uzstādīti atbilstoši detaļu kombinācijai.

Ja jums vajadzīga palīdzība vai precīzāka informācija par šiem piederumiem, vērsieties savā tuvākajā Makita apkopes centrā.

- Šļūtene (putekļsūcējam)
- Šļūtene (putekļu nosūkšanai)
- Pagarinājuma caurule
- Elastīgais gumijas uzgalis
- T formas uzgalis
- Stiprinājuma uzgalis
- Stūru uzgalis
- Plauktu suka
- Apaļā suka
- Liektās caurules bloks
- Filtra maiss
- Putekļu maiss
- Priekšējā uzmava
- HEPA filtrs
- Caurule
- Plecu siksnu pārsegs
- Piederums "Cyclone"
- Makita oriģinālais akumulators un lādētājs

PIEZĪME: Daži sarakstā norādītie izstrādājumi var būt iekļauti instrumenta komplektācijā kā standarta piederumi. Tie dažādās valstīs var būt atšķirīgi.

ĮSPĖJIMAS

- Naudotojams Europoje. Šį prietaisą leidžiama naudoti vaikams nuo 8 metų amžiaus ir asmenims, turintiems psichinių, jutiminių ar protinių negalių, arba žmonėms, neturintiems patirties bei žinių, kad jie bus prižiūrimi arba instruktuojami apie tai, kaip saugiai naudoti šį prietaisą, ir supras atitinkamus pavojus. Neleiskite vaikams žaisti su šiuo prietaisu. Be suaugusiųjų priežiūros vaikams draudžiama valyti šį prietaisą ir vykdyti jo techninę priežiūrą.
- Naudotojams ne Europoje. Asmenims (įskaitant vaikus), nesugebantiems saugiai naudotis prietaisu dėl savo psichinio, jutiminio arba protinio neįgalumo arba patirties bei žinių stokos, negalima naudotis šiuo prietaisu be už šių asmenų saugą atsakingų asmenų priežiūros ir nurodymų.
- Būtina prižiūrėti vaikus, kad jie nežaistų su prietaisu.
- **PERSPĖJIMAS!** Prieš pradėdami bet kokius techninės priežiūros darbus, atjunkite prietaisą nuo elektros tinklo. Periodiškai vykdykite prietaiso techninės priežiūros darbus.
- Prieš įkraunant reikia nuimti nuo prietaiso akumuliatorius.
- Jei norite nuimti arba prijungti akumuliatorių, išstumkite kasetę iš įrankio, spausdami mygtuką, esantį kasetės priekyje.
- Jei akumuliatorius neveikia, nuimkite jį ir saugiai utilizuokite. Laikykitės vietinių reglamentų dėl akumuliatorių utilizavimo.
- Jei ketinate ilgai sandėliuoti nenaudojamą įrenginį, reikia nuimti akumuliatorius.
- Negalima trumpuoju jungimu sujungti maitinimo kontaktų.

Tinkama akumuliatoriaus kasetė ir (arba) įkroviklis

Akumuliatoriaus kasetė	BL4020 / BL4025 / BL4040 / BL4040F / BL4050F / BL4080F
Įkroviklis	DC40RA / DC40RB / DC40RC

- Atsižvelgiant į gyvenamosios vietos regioną, kai kurios pirmiau nurodytos akumuliatoriaus kasetės ir įkrovikliai gali būti neprieinami.

⚠ ĮSPĖJIMAS: Naudokite tik akumuliatoriaus kasetes ir įkroviklius, kurie nurodyti anksčiau. Naudojant bet kurias kitas akumuliatoriaus kasetes ir įkroviklius, gali kilti sužeidimo ir gaisro pavojus.

SPECIFIKACIJOS

Modelis:		VC011G
Pajėgumas	Filtro maišelis	6,0 l
	Dulkių surinkimo maišelis	5,5 l
Didžiausias oro tūris (su 32 mm skersmens žarna x 1,0 m)		2,4 m ³ /min
Siurbimas		20 kPa
Matmenys (ilgis x plotis x aukštis) (be diržų, su BL4050F)		336 mm x 185 mm x 543 mm
Vardinė įtampa		Nuol. sr. 36 V – 40 V maks.
Grynasis svoris		6,4 - 9,5kg

- Atliekame tęsinius tyrimus ir nuolatos tobuliname savo gaminius, todėl čia pateikiamos specifikacijos gali būti keičiamos be įspėjimo.
- Techninės sąlygos įvairiose šalyse gali skirtis.
- Svoris nurodytas be priedų, tačiau įskaičiuojant akumuliatoriaus kasetę (-es). Mažiausias ir didžiausias prietaiso ir akumuliatoriaus kasetės (-ių) svoris nurodyti lentelėje.
- Tiekiamas žarnos ilgis skiriasi priklausomai nuo šalies.

⚠ ĮSPĖJIMAS: Su šiuo prietaisu nenaudokite laidinio maitinimo šaltinio, pvz., akumuliatoriaus adapterio arba nešiojamojo maitinimo šaltinio. Tokio maitinimo šaltinio kabelis gali trukdyti dirbti ir dėl to galima susižaloti.

Simboliai

Toliau yra nurodyti simboliai, kurie gali būti naudojami įrangai. Prieš naudodami įsitinkinkite, kad suprantate jų reikšmę.



Perskaitykite instrukcijų vadovą.



Būkite itin atsargūs ir dėmesingi.



Šiam gaminiui tinkantis akumulatorius.



Taikoma tik ES šalims
Kadangi įrangoje yra pavojaingų komponentų, panaudota elektrinė ir elektroninė įranga, akumulatoriai ir baterijos gali turėti neigiamo poveikio aplinkai ir žmogui sveikatai.
Nešalinkite elektros ir elektroninių prietaisų ar baterijų kartu su būtinėmis atliekomis! Pagal Europos direktyvą dėl elektros ir elektroninės įrangos atliekų bei akumulatorių ir baterijų ir panaudotų akumulatorių ir baterijų bei jos pritaikymą nacionaliniams įstatymams, panaudota elektros ir elektroninė įranga, baterijos ir akumulatoriai turi būti surenkami atskirai ir pristatomi į atskirą buitinių atliekų surinkimo punktą, kuris veikia pagal aplinkos apsaugos taisykles. Tai rodo perbrauktas konteinerio ant ratukų simbolis, pateiktas ant įrangos.

Numatytoji naudojimo paskirtis

Šis prietaisas skirtas sausoms dulkėms surinkti. Šis prietaisas tinkamas komerciniam naudojimui, pavyzdžiui, viešbučiuose, mokyklose, ligoninėse, gamyklose, parduotuvėse, biuruose ir nuomos verslo įmonėse.

Triukšmas

Įprastas triukšmo A lygis, nustatytas pagal EN60335-2-69:

Garso slėgio lygis (L_{pA}): 70 dB (A) arba mažiau
Paklaida (K): 2,5 dB (A)

Dirbant triukšmo lygis gali viršyti 80 dB (A).

PASTABA: Paskelbta (-os) triukšmo reikšmė (-ės) nustatyta (-os) pagal standartinį testavimo metodą ir jį galima naudoti vienam įrankiui palyginti su kitu.

PASTABA: Paskelbta (-os) triukšmo reikšmė (-ės) taip pat gali būti naudojama (-os) norint preliminariai įvertinti triukšmo poveikį.

⚠️ ĮSPĖJIMAS: Dėvėkite ausų apsaugą.

⚠️ ĮSPĖJIMAS: Faktiškai naudojant elektrinį įrankį, keliamo triukšmo dydis gali skirtis nuo paskelbtos (-ų) reikšmės (-ių), priklausomai nuo būdų, kuriais yra naudojamas šis įrankis, ir ypač nuo to, kokio tipo ruošinys apdirbamas.

⚠️ ĮSPĖJIMAS: Siekdami apsaugoti operatorių, būtina įvertinkite saugos priemonės, remdamiės vibracijos poveikio įvertinimu esant faktinėms naudojimo sąlygoms (atsižvelgdami į visas darbo ciklo dalis, pavyzdžiui, ne tik kiek laiko įrankis veikia, bet ir kiek kartų jis yra išjungiamas bei kai jis veikia be apkravų).

Vibracija

Vibracijos bendroji vertė (triašio vektorius suma) nustatyta pagal EN60335-2-69 standartą:

Darbo režimas: veikimas be apkravos
Vibracijos emisija (a_h): 2,5 m/s² arba mažiau
Paklaida (K): 1,5 m/s²

PASTABA: Paskelbta (-os) vibracijos bendroji (-osios) reikšmė (-ės) nustatyta (-os) pagal standartinį testavimo metodą ir jį galima naudoti vienam įrankiui palyginti su kitu.

PASTABA: Paskelbta (-os) vibracijos bendroji (-osios) reikšmė (-ės) taip pat gali būti naudojama (-os) norint preliminariai įvertinti vibracijos poveikį.

⚠️ ĮSPĖJIMAS: Faktiškai naudojant elektrinį įrankį, keliamos vibracijos dydis gali skirtis nuo paskelbtos (-ų) reikšmės (-ių), priklausomai nuo būdų, kuriais yra naudojamas šis įrankis, ir ypač nuo to, kokio tipo ruošinys apdirbamas.

⚠️ ĮSPĖJIMAS: Siekdami apsaugoti operatorių, būtina įvertinkite saugos priemones, remdamiės vibracijos poveikio įvertinimu esant faktinėms naudojimo sąlygoms (atsižvelgdami į visas darbo ciklo dalis, pavyzdžiui, ne tik kiek laiko įrankis veikia, bet ir kiek kartų jis yra išjungiamas bei kai jis veikia be apkravų).

Atitikties deklaracijos

Tik Europos šalims

Atitikties deklaracijos įtrauktos į šios naudojimo instrukcijos A priedą.

SAUGOS ĮSPĖJIMAI

Saugos įspėjimai dėl akumulatorinio vakuuminio valymo įrenginio naudojimo

⚠️ ĮSPĖJIMAS: SVARBU: PRIEŠ PRADĖDAMI NAUDOTI, ATIDŽIAI PERSKAITYKITE visus saugos įspėjimus ir nurodymus. Nesilaikydami toliau pateiktų įspėjimų ir instrukcijų, galite patirti elektros smūgį, gaisrą ir (arba) sunkų sužeidimą.

1. Prieš pradėdami naudoti, įsitinkinkite, ar šį valymo įrenginį naudoja tik tie žmonės, kurie yra tinkamai išmokyti, kaip naudoti šį valymo įrenginį.
2. Nenaudokite valymo įrenginio be filtro. Pažeistą filtrą nedelsdami pakeiskite nauju.
3. Nebandykite susiurbti degių medžiagų, fejer-verkų, degančių cigarečių, karštų pelėnų, įkietusių metalo drožlių, aštrių daiktų, pavyzdžiui, skutimosi peiliukų, adatų, stiklo duženų ir pan.
4. NIEKADA NENAUDOKITE VALYMO ĮRENGINIO ŠALIA BENZINO, DUJŲ, DAŽŲ, KLJŲ ARBA KITŲ LABAI DEGIŲ MEDŽIAGŲ. Įjungiant arba išjungiant jungiklį, kyla kibirkščių. Įrenginiui veikiant, kibirkščiuoja ir variklio srovės keitiklis. Gali kilti pavojingas sproginimas.

5. Šis valymo įrenginys nėra tinkamas pavojingoms dulkelėms surinkti.
 6. Niekada nesiurbkite nuodingų, kancerogeninių, degių arba kitų pavojingų medžiagų, pavyzdžiui, asbesto, arseno, bario, berilio, švino, pesticidų ir kitų sveikatai pavojingų medžiagų.
 7. Niekada nenaudokite valymo įrenginio lauke lietui lyjant.
 8. Suomijoje šio įrenginio negalima naudoti lauke esant žemai temperatūrai.
 9. Nenaudokite prie šilumos šaltinių (krosnių ir pan.).
 10. Neužblokuokite aušinimo angų. Šios ventiliacijos angos skirtos varikliui aušinti. Stenkitės jų neužblokuoti, kitaip dėl vėdinimo trūkumo perdegės variklis.
 11. Visuomet tvirtai stovėkite ant žemės, išlaikykite pusiausvyrą.
 12. Nesulenkite, neįtempkite ir neatsistokite ant žarnos.
 13. Nedelsdami išjunkite valymo įrenginį, jeigu pastebėtumėte, jog jis prastai arba neįprastai veikia.
 14. **ATJUNKITE VALYMO ĮRENGINĮ NUO AKUMULIATORIAUS.** Kai jo nenaudojate, prieš atliksdami remonto arba techninės priežiūros darbus ir keisdami priedus.
 15. Norėdami, kad valymo įrenginys veiktų geriausiai, kiekvieną kartą jį panaudoję, nuvalykite ir atlikite techninę jo priežiūrą.
 16. **TINKAMAI PRIŽIŪRĖKITE VALYMO ĮRENGINĮ.** Valymo įrenginys visuomet turi būti švarus, kad darbas vyktų geriau ir saugiau. Laikykitės priedų keitimo nurodymų. Rankenos turi būti švarios, sausos ir neištepotos tepalu.
 17. **PATIKRINKITE, AR NĖRA SUGEDUSIŲ DALIŲ.** Prieš toliau naudodami valymo įrenginį, atidžiai apžiūrėkite sugadintą apsauginį įtaisą ar kitą dalį ir nustatykite, ar ji veiks tinkamai ir atliks savo funkciją. Patikrinkite judančių dalių sulyginimą, suveržimą, ar nėra sulūžusių dalių, ar dalys tinkamai sumontuotos ir kitas sąlygas, kurios gali paveikti prietaiso veikimą. Sugadintą apsauginį įtaisą ar kitą dalį reikia tinkamai remontuoti arba pakeisti įgaliojajame techninės priežiūros centre, nebent šioje instrukcijoje nurodyta kitaip. Sugedusius jungiklius turi pakeisti įgaliojasis priežiūros centras. Nenaudokite valymo įrenginio, jeigu jo jungiklis jo neįjungia arba neišjungia.
 18. **ATSARGINĖS DALYS.** Prižiūrėdami naudokite tik identiškas atsargines dalis.
 19. Kai nenaudojate, visada sandėliuokite dulkių siurbį patalpoje.
 20. Saugokite valymo įrenginį. Šiurkščiai naudojami, gali sugesti net ir tvirčiausi valymo įrenginiai.
 21. Nebandykite valyti išorinių arba vidinių dalių benzinu, tirpikliu arba cheminėmis valymo medžiagomis. Jos gali įtrūkti arba išblukti.
 22. Nenaudokite valymo įrenginio uždaroje patalpoje, kurioje yra degių, sprogų arba nuodingų garų, kuriuos skleidžia aliejiniai dažai, dažų skiedikliai, benzinas, kai kurios kandžių neėdamos medžiagos ir pan., arba tokiose vietose, kuriose yra degių dulkių.
 23. Nenaudokite valymo įrenginio, kai esate apsaugę nuo narkotikų arba alkoholio.
 24. Pagrindinė saugos taisyklė: dėvėkite apsauginius darbo akinius arba apsauginius akinius su šoniniais skydeliais.
 25. Dirbdami dulkelėje aplinkoje, dėvėkite respiratorių.
 26. Niekada nelieskite akumuliatoriaus (-ių) ar valymo įrenginio šlapiomis rankomis.
 27. Būkite itin atsargūs, valydami laiptus.
 28. Nenaudokite šio valymo įrenginio vietoj kėdės arba darbastalio. Įrenginys gali nuvirsti ir sužeisti.
- Akumuliatorinio įrankio naudojimas ir priežiūra**
1. Įkraukite naudodami tik gamintojo nurodytą įkroviklį. Įkroviklis, kuris tinka vienam akumuliatorių tipui įkrauti, gali kelti gaisro pavojų, jei bus naudojamas su kitų tipų akumuliatoriais.
 2. Elektrinius įrankius naudokite tik su specialiai jiems skirtais akumuliatoriais. Naudojant bet kurį kitą akumuliatorių gali kilti sužeidimo ir gaisro pavojus.
 3. Kai akumuliatorius nėra naudojamas, laikykite jį toliau nuo kitų metalinių daiktų, pavyzdžiui, popieriaus sąvaržėlių, monetų, raktų, vinių, varžtų ir kitų mažų metalinių daiktų, dėl kurių gali kilti trumpasis jungimas tarp kontaktų. Akumuliatorių kontaktų trumpasis jungimas gali būti nudegimų arba gaisro priežastimi.
 4. Netinkamai naudojant iš akumuliatoriaus gali ištektėti skysčio. Venkite sąlyčio su juo. Jei sąlytis atsitiktinai įvyko, gausiai nuplaukite vandeniu. Jei skysčio pateko į akis, kreipkitės į gydytoją. Iš akumuliatoriaus išbėgęs skystis gali sudirginti arba nudeginti odą.
 5. Nenaudokite sugadinto ar modifikuoto akumuliatoriaus arba įrankio. Sugadinti arba modifikuoti akumuliatoriai gali veikti neįprastai, todėl gali kilti gaisras, sprogimas arba sužalojimo rizika.
 6. Saugokite akumuliatorių arba įrankį nuo ugnies ar pernelyg aukštos temperatūros. Dėl ugnies ar 130 °C viršijančios temperatūros gali kilti sprogimas.
 7. Laikykitės visų įkrovimo nurodymų ir nekraukite akumuliatoriaus ar įrankio, kai temperatūra neatitinka nurodymuose pateiktą temperatūros intervalo. Netinkamai įkraunant arba įkraunat esant kitam nei nustatytas temperatūros intervalui, gali būti sugadintas akumuliatorius ar padidėti gaisro rizika.
- Techninė priežiūra**
1. Tegu jūsų elektrinio įrankio techninę priežiūrą atlieka kvalifikuotas remonto meistras, naudodamas tik identiškas atsargines dalis. Tai užtikrina, kad elektrinis įrankis liks saugus naudoti.
 2. Niekada neatlikite pažeistų akumuliatorių techninės priežiūros. Akumuliatorių techninę priežiūrą turi atlikti tik gamintojas arba įgaliojtieji techninės priežiūros paslaugų teikėjai.
 3. Laikykitės instrukcijoje pateiktų nurodymų dėl tepimo ir priedų keitimo.
 4. Rankenos turi būti sausos, švarios ir neištepotos tepalu.

Svarbios saugos instrukcijos, taikomos akumuliatoriaus kasetei

1. Prieš naudodami akumuliatoriaus kasetę, perskaitykite visas instrukcijas ir perspėjimus ant (1) akumuliatorių įkroviklio, (2) akumuliatorių ir (3) akumuliatorių naudojančio gaminio.
2. Neardykite ir negadinkite akumuliatoriaus kasetės. Dėl to ji gali užsidegti, per daug įkaisti arba sprogti.
3. Jei įrankio darbo laikas žymiai sutrumpėjo, nedelsdami nutraukite darbą su įrankiu. Tai gali kelti perkaitimo, nudegimų ar net sproginimo pavojų.
4. Jei elektrolitas pateko į akis, plaukite jas tyru vandeniu ir nedelsdami kreipkitės į gydytoją. Gali kilti regėjimo praradimo pavojus.
5. Neužtrumpinkite akumuliatoriaus kasetės:
 - (1) Nelieskite kontaktų degiomis medžiagomis.
 - (2) Venkite laikyti akumuliatoriaus kasetę kartu su kitais metaliniais daiktais, pavyzdžiui, vinimis, monetomis ir pan.
 - (3) Saugokite akumuliatoriaus kasetę nuo vandens ir lietaus.Trumpasis jungimas akumuliatoriuje gali sukelti stiprią srovę, perkaitimą, galimus nudegimus ar net akumuliatoriaus gedimą.
6. Nelaikykite ir nenaudokite įrankio ir akumuliatoriaus kasetės vietose, kur temperatūra gali pasiekti ar viršyti 50 °C (122 °F).
7. Nedeginkite akumuliatoriaus kasetės, net jei yra stipriai pažeista ar visiškai susidėvėjusi. Ugnyje akumuliatoriaus kasetė gali sprogti.
8. Akumuliatoriaus kasetės nekalkite, nepjausdykite ir nemėtykite ir taip pat į ją netrankykite kietu daiktu. Taip elgiantis, ji gali užsidegti, per daug įkaisti arba sprogti.
9. Nenaudokite pažeisto akumuliatoriaus.
10. Įdėtoms ličio jonų akumuliatoriams taikomi Pavojingų prekių teisės akto reikalavimai. Komercinis transportas, pvz., trečiųjų šalių, prekių vežimo atstovų, turi laikytis specialaus reikalavimo ant pakuotės ir ženklavimo. Norėdami paruošti siūstąją prekę, pasitarkite su pavojingų medžiagų specialistu. Be to, laikykitės galimai išsamesnių nacionalinių reglamentų. Užklijuokite juosta arba padenkite atvirus kontaktus ir supakuokite akumuliatorių taip, kad ji pakuotėje nejudėtų.
11. Kai išmetate akumuliatoriaus kasetę, išimkite ją iš įrankio ir išmeskite saugioje vietoje. Vadovaukitės vietos reglamentais dėl akumuliatorių išmetimo.
12. Baterijas naudokite tik su „Makita“ nurodytais gaminiais. Baterijas įdėjus į netinkamus gaminius gali kilti gaisras, gaminyje pernelyg įkaisti, kilti sproginimas arba pratekėti elektrolitas.
13. Jei įrankis bus ilgą laiką nenaudojamas, akumuliatorių būtina išimti iš įrankio.

14. Darbo metu ir po akumuliatoriaus kasetės gali būti įkaitusi ir dėl to nudeginti. Imdami akumuliatoriaus kasetes, būkite atsargūs.
15. Tuojau pat po naudojimo nelieskite įrankio gnybtų, nes jie gali būti įkaitę tiek, kad nudegins.
16. Neleiskite, kad į akumuliatoriaus kasetės gnybtus, angas ir griovelius patektų drožlių, dulkių ar žemių. Jos gali sukelti kaitimą, užsidegti, sprogti ir sukelti įrankio ar akumuliatoriaus kasetės gedimą, dėl ko galima nusideginti ar susižaloti.
17. Jeigu įrankis nėra pritaikytas naudoti šalia aukštos įtampės elektros linijų, akumuliatoriaus kasetės nenaudokite šalia aukštos įtampės elektros linijų. Dėl to gali sutrikti įrankio ar akumuliatoriaus kasetės veikimas arba jie gali sugesti.
18. Laikykite akumuliatorių vaikams nepasiekiamoje vietoje.

SAUGOKITE ŠIAS INSTRUKCIJAS.

▲PERSPĖJIMAS: Naudokite tik originalų „Makita“ akumuliatorių. Neoriginalaus „Makita“ arba pakeisto akumuliatoriaus naudojimas gali nulemti gaisrą, asmens sužalojimą ir pažeidimą. Tai taip pat panaikina „Makita“ suteikiamą „Makita“ įrankio ir įkroviklio garantiją.

Patarimai, ką daryti, kad akumuliatorius veiktų kuo ilgiau

1. Pakraukite akumuliatoriaus kasetę prieš ją visiškai išsikraunant. Visuomet nustokite naudoti įrankį ir pakraukite akumuliatoriaus kasetę, kai pastebite, kad įrankio galia sumažėjo.
2. Niekada nekraukite iki galo įkrautus akumuliatoriaus kasetės. Perkraunant trumpėja akumuliatoriaus eksploatacijos laikas.
3. Akumuliatoriaus kasetę kraukite esant kambario temperatūrai 10 - 40 °C. Prieš pradėdami krauti, leiskite įkaitusiai akumuliatoriaus kasetei atvėsti.
4. Kai akumuliatoriaus kasetės nenaudojate, ją išimkite iš įrankio ar įkroviklio.
5. Įkraukite akumuliatoriaus kasetę, jei jos nenaudojate ilgą laiką (ilgiau nei šešis mėnesius).

VEIKIMO APRAŠYMAS

▲ PERSPĖJIMAS: Prieš pradėdami reguliuoti prietaisą arba tikrinti jo veikimą, visada prietaisą išjunkite ir išimkite akumuliatoriaus kasetes.

Akumuliatoriaus kasetės uždėjimas ir nuėmimas

▲ PERSPĖJIMAS: Prieš įdėdami arba išimdami akumuliatoriaus kasetę, visada išjunkite prietaisą.

▲ PERSPĖJIMAS: Įdėdami arba išimdami akumuliatoriaus kasetę, tvirtai laikykite prietaisą ir akumuliatoriaus kasetę. Jeigu prietaisą ir akumuliatoriaus kasetę laikysite netvirtai, jie gali išslysti iš jūsų rankų, todėl prietaisas ir akumuliatoriaus kasetė gali būti sugadinti, o naudotojas sužalotas.

Norėdami įdėti akumuliatorių kasetes, sulygiuokite akumuliatorių kasečių liežuvėlius su korpuso grioveliais ir įstumkite į kasetėms skirtą vietą. Įstatykite iki pat galo, kad spragtelėdamos užsirakintų. Jei matote raudonus sandariklius (indikatorius), kaip parodyta paveikslėlyje, vadinasi, jos nėra visiškai užrakintos.

Jei norite išimti akumuliatoriaus kasetes, laikydami nuspaudę kasečių priekyje esančius mygtukus, ištraukite kasetes iš akumuliatoriaus korpuso.

- **Pav.1:** 1. Raudonas sandariklis (indikatorius)
2. Mygtukas 3. Dešinioji akumuliatoriaus kasetė 4. Kairioji akumuliatoriaus kasetė

▲ PERSPĖJIMAS: Akumuliatoriaus kasetę visada kiškite iki galo, kol nebematysite raudono indikatorius. Kitaip ji gali atsiktinkinai iškristi iš prietaiso ir sužeisti jus arba aplinkinius žmones.

▲ PERSPĖJIMAS: Nekiškite akumuliatoriaus kasetės jėga. Jeigu kasetė sunkiai lenda, ją kiškite netinkamai.

Valymo įrenginyje yra du akumuliatoriaus lizdai. Pagal savo poreikius galite rinktis du arba vieną akumuliatorių.

Naudojant du akumuliatorius

Pastoviai naudojant du akumuliatorius, prietaisas veikia ilgiau ir efektyviau. Išsikrovus vienam akumuliatoriui, valymo įrenginyje automatiškai perjungiamą į kitą maitinimo šaltinį, todėl prietaisas nenustoja veikti ir naudoja antro akumuliatoriaus energiją.

PASTABA: Dešinysis akumuliatoriaus lizdas (žiūrint į valymo įrenginio priekį) turi pirmenybę prieš kairįjį. Kairysis akumuliatoriaus lizdas identifikuojamas kaip maitinimo šaltinis tik tada, kai į dešinįjį akumuliatoriaus lizdą neįdėtas joks akumuliatorius arba kai dešiniajame akumuliatoriaus lizde esantis akumuliatorius išsikrovė.

PASTABA: Galite išimti akumuliatorių iš dešiniojo akumuliatoriaus lizdo ir įkrauti jį po to, kai valymo įrenginys perjungia maitinimo šaltinį iš dešiniojo akumuliatoriaus lizdo į kairįjį, nenutraukdami veikimo. Norėdami grąžinti pirmenybę dešiniajam akumuliatoriaus lizdai, įdėję įkrautą akumuliatorių, paleiskite valymo įrenginį iš naujo.

PASTABA: Kai valymo įrenginyje maitinimo šaltinis pakeičiamas perjungiant iš pirmojo akumuliatoriaus į antrąjį, prietaisas gali laikinai neveikti ir gali šiek tiek suprastėti siurbimas. Tai nėra veikimo sutrikimas. Po pauzės valymo įrenginio veikimas nedelsiant atkuriamas ir galima dirbti toliau.

Naudojant vieną akumuliatorių

Prietaisui maitinti pakanka vieno akumuliatoriaus, įdėto į dešinįjį arba kairįjį akumuliatoriaus lizdą. Valymo įrenginys automatiškai nustato, kuris akumuliatoriaus lizdas yra pasiekiamas.

Likusios akumuliatoriaus galios rodymas

Paspauskite akumuliatoriaus kasetės tikrinimo mygtuką, kad būtų rodoma likusi akumuliatoriaus energija. Maždaug trims sekundėms užsidegs indikatorius lemputės.

- **Pav.2:** 1. Indikatorius lemputės 2. Tikrinimo mygtukas

Indikatorių lemputės			Likusi galia
Šviečia	Nešviečia	Blyksi	
■ ■ ■ ■			75 - 100 %
■ ■ ■ □			50 - 75 %
■ ■ □ □			25 - 50 %
■ □ □ □			0 - 25 %
▬ □ □ □			Įkraukite akumuliatorių.
■ ■ □ □			Galimai įvyko akumuliatoriaus veikimo triktis.
□ □ ■ ■			

PASTABA: Rodmuo gali šiek tiek skirtis nuo faktinės energijos lygio – tai priklauso nuo naudojimo sąlygų ir aplinkos temperatūros.







PASTABA: Veikiant akumuliatoriaus apsaugos sistemai ims mirksėti pirmoji (toliausiai kairėje) indikatorius lemputė.

Akumulatoriaus energijos likučio rodymas jungiklių dėžutėje

Akumulatoriaus energijos likutį galima patikrinti jungiklių dėžutėje. Paspauskite mygtuką , kad būtų parodytas akumulatoriaus energijos likutis.





„L“ ir „R“ ant jungiklių dėžutės atitinka atitinkamai kairiąją ir dešiniąją akumulatoriaus kasetę. Keisdami akumulatoriaus kasetę, vadovaukitės nurodymais.

- **Pav.3:** 1. Akumulatoriaus indikatorius
2. Akumulatoriaus patikrinimo / šviesos diodų lemputės mygtukas 

Akumulatoriaus indikatoriaus būseną			Likusi akumulatorių galia
 Šviečia	 Nešviečia	 Blyksi	
			50–100 %
			20–50 %
			0–20 %
			Įkraukite akumulatorių

Prietaiso / akumulatoriaus apsaugos sistema

Prietaise įrengta prietaiso / akumulatoriaus apsaugos sistema. Ši sistema automatiškai atjungia variklio maitinimą, kad prietaisas ir akumulatorius ilgiau veiktų. Tokiu atveju akumulatoriaus indikatorius veikia kaip parodyta tolesnėje lentelėje.

Akumulatoriaus indikatoriaus būseną			Būseną
 Šviečia	 Nešviečia	 Mirksi	
			Apsauga nuo perkrovos (akumulatorius) / apsauga nuo perkaitimo (akumulatorius) / apsauga nuo visiško išsekimo
			Apsauga nuo perkaitimo (prietaisas)

Veikimo metu susidarius vienai iš toliau nurodytų prietaiso arba akumulatoriaus veikimo sąlygų, prietaisas ir šviesos diodų lemputė automatiškai išsijungia.

Apsauga nuo perkrovos

Kai prietaisas / akumulatorius naudojamas taip, kad nepastai padidėja srovės stipris, prietaisas automatiškai išsijungia. Tokiu atveju išjunkite prietaisą ir nutraukite darbą, dėl kurio kilo prietaiso perkrova. Tada vėl įjunkite prietaisą.

Apsauga nuo perkaitimo

Kai prietaisas (akumulatorius) perkaista, prietaisas automatiškai sustabdomas. Tokiu atveju palaukite, kol prietaisas (akumulatorius) atvės, paskui vėl jį įjunkite.

Apsauga nuo visiško išsikrovimo

Kai likusi akumulatoriaus galia tampa per maža, prietaisas automatiškai sustoja. Jeigu gaminyje neveikia net ir spaudžiant jungiklius, akumulatorius išimkite iš prietaiso ir įkraukite.

Apsauga nuo kitų sutrikimų

Apsaugos sistema taip pat apsaugo nuo kitų sutrikimų, galinčių pažeisti prietaisą, todėl automatiškai jį išjungia. Prietaisui laikinai sustojus arba veikimo metu išsijungus, imkitės visų toliau nurodytų veiksmų ir pašalinkite sutrikimo priežastis.

1. Išjunkite prietaisą, tada vėl įjunkite, kad paleistumėte iš naujo.
2. Įkraukite akumulatorių (-ius) arba jį (juos) pakeiskite įkrautu (-ais) akumulatoriumi (-iais).
3. Palaukite, kol prietaisas ir akumulatorius (-iai) atvės.

Jei atstačius apsaugos sistemą veikimas nepagerėja, kreipkitės į vietos „Makita“ techninės priežiūros centrą.

Jungiklių dėžutės padėtis

Jungiklių dėžutę galima prikabinti prie apatinio diržo iš bet kurios pusės. Laidą nukreipkite taip, kad jungiklių dėžutė būtų norimoje pusėje. Kad apsaugotumėte laidą nuo pažeidimų, prakiškite jį per griovelį, kaip pavaizduota iliustracijoje.

- **Pav.4:** 1. Griovelis 2. Laidas

Diržų reguliavimas

Galima reguliuoti pečių diržus, viršutinį ir apatinį diržus. Pirma įkiškite rankas pro pečių diržus, tuomet suveržkite apatinį ir viršutinį diržus. Norėdami priveržti, patraukite už diržo galo, kaip parodyta. Norėdami atlaisvinti, pakelkite užveržiklio galą į viršų.

Apatinis diržas

- **Pav.5:** 1. Dirželis 2. Fiksatorius

Pečių diržai

- **Pav.6:** 1. Dirželis 2. Fiksatorius

Viršutinis diržas

- **Pav.7:** 1. Dirželis 2. Fiksatorius

Nešiojimo kablys

Visuomet laikykite už nešimo kablio, kai dirbate su vakuuminio valymo įrenginio korpusu.

- **Pav.8:** 1. Nešiojimo kablys

Jungiklio veikimas

Norėdami paleisti valymo įrenginį, paspauskite mygtuką ①. Norėdami išjungti, dar kartą paspauskite mygtuką ①. Valymo įrenginio siurbimo galią galite keisti keturiomis pakopomis, spausdami mygtuką ②. Kiekvieno mygtuko paspaudimu cikliškai keičiami 1–4 režimai.

► **Pav.9:** 1. Siurbimo galios keitimo mygtukas ② 2. Įjungimo / išjungimo mygtukas ①

Lygis	Rodinys	Režimas
1		Tylus režimas
2		Įprasto greičio režimas
3		Didelio greičio režimas
4		Maksimalaus greičio režimas

PASTABA: Prieš įjungdami siurblį, galite pakeisti siurbimo galią.

PASTABA: Siurblys pradeda veikti ta pačia siurbimo galia, kaip veikė paskutinį kartą.

PASTABA: Jei išimsite akumuliatorių iškart išjungę prietaisą (kol sukasi variklis), siurblys gali nepradėti veikti ta pačia siurbimo galia, kuri buvo pasirinkta paskutinio veikimo metu.

LED lemputė

Kad būtų paprasčiau dirbti tamsiose vietose, jungiklių dėžutės viršuje įrengta šviesos diodų lemputė. Norėdami įjungti lemputę, paspauskite ir palaikykite mygtuką ③. Norėdami išjungti, dar paspauskite ir palaikykite mygtuką ③.

► **Pav.10**

⚠ PERSPĖJIMAS: Nežiūrėkite tiesiai į šviesą arba šviesos šaltinį. Niekada nenukreipkite šviesos kitiems žmonėms į akis.

PASTABA: LED lemputė išjungžiama automatiškai, kai vakuuminio valymo įrenginiu nesinaudojama 10 minučių.

Žarnos tvirtinimo juostelė

Žarnos tvirtinimo juostele galima pritvirtinti žarną arba lankstųjį guminį antgalį.

Norėdami pritvirtinti žarną prie vakuuminio valymo įrenginio korpuso, prakiškite žarnos tvirtinimo juostelę pro angą korpusu. Žarnos tvirtinimo juostelę galite pritvirtinti bet kurioje pusėje.

► **Pav.11:** 1. Žarnos tvirtinimo juostelė 2. Anga 3. Žarna

Ant apatinio diržo esančias kilpas galima naudoti antgaliams nešti, kaip pavaizduota.

► **Pav.12:** 1. Kilpa 2. Antgalis

Žarnos kabliukas

Sustabdžius operaciją, lenkto vamzdžio komplekto kabliuką galima naudoti vamzdžiui pakabinti (ant apatinio diržo pakabinimo dalies).

► **Pav.13:** 1. Kabliukas 2. Apatinis diržas 3. Pakabinimo dalis

SURINKIMAS

⚠ PERSPĖJIMAS: Prieš atlikdami bet kokius darbus su prietaisu, visada patikrinkite, ar prietaisas išjungtas, o akumuliatoriaus kasetė – išimta.

Žarnos surinkimas

Įkiškite žarnos antgalį į vakuuminio valymo įrenginio korpusą ir pasukite pagal laikrodžio rodyklę.

► **Pav.14:** 1. Žarnos antgalis 2. Vakuuminio valymo įrenginio korpusas

Kai įrenginys naudojamas kaip valymo įrenginys

Lenkto vamzdžio komplekto uždėjimas

Pasirenkamas priedas

PASTABA: Jums nereikia atlikti procedūros, jei modelis pristatomas su prie žarnos prijungtu lenkto vamzdžio komplektu.

PASTABA: Lenkto vamzdžio komplektas būna dviejų tipų: vienas slankiojo tipo ilginamajam vamzdžiui, kitas – žiedo tipo ilginamajam vamzdžiui. Ruošdami lenkto vamzdžio komplektą pasirinkite skirtą pageidaujamo tipo ilginamajam vamzdžiui.

Lenkto vamzdžio komplektas naudojamas ilginamajam vamzdžiui arba vakuuminio valymo antgaliumi prie šio gaminio jungti.

Jei šį gaminį norite naudoti kaip vakuuminį valymo įrenginį, pritvirtinkite lenkto vamzdžio komplektą prie žarnos.

Užsukamo tipo lenkto vamzdžio komplektui

Norėdami pritvirtinti, nuo žarnos nusukite priekinį antgalį ir ant žarnos uždėkite lenkto vamzdžio komplekto įvorę.

Norėdami nuimti, atlaisvinkite lenkto vamzdžio komplekto įvorę nuo žarnos.

► **Pav.15:** 1. Žarna 2. Lenkto vamzdžio komplektas 3. Įvorė

Užkabinamo tipo lenkto vamzdžio komplektui

Norėdami pritvirtinti, įkiškite žarnos antgalį į lenkto vamzdžio komplektą. Įsitikinkite, kad auselės ant žarnos antgalio užsifiksavo lenkto vamzdžio komplekte esančiose angose.

Norėdami nuimti, spausdami auseles ant žarnos antgalio nutraukite lenkto vamzdžio komplektą.

► **Pav.16:** 1. Žarnos antgalis 2. Auselė 3. Anga 4. Lenkto vamzdžio komplektas

Antgalio ir vamzdžio surinkimas

Pasirenkamas priedas

PASTABA: Su gaminiu pridėto antgalio ir vamzdžio tipas skirtingose šalyse skiriasi. Kai kuriose šalyse antgalis ir vamzdis nepridedami.

1. Pasukite ir uždėkite antgalį ant ilginamojo vamzdžio.
► **Pav.17:** 1. Ilginamasis vamzdis 2. Lankstusis guminis antgalis 3. Kampinis antgalis 4. Grindų (kilimų) perjungimo tėjinis antgalis

Naudodami grindų (kilimų) perjungimo tėjinį antgalį, režimą galite keisti pagal vietą.

- Grindų režimas: tinka lygiai vietai, pvz., kietoms grindims
 - Kilimo režimas: tinka šeriuotai vietai, pvz., kilimui ar kilimėliui
- **Pav.18:** 1. Režimo perjungimo mygtukas 2. Grindų režimas 3. Kilimo režimas

PASTABA: Uždedant pasukus antgalį, jį galima patikimai pritvirtinti prie ilginamojo vamzdžio.

PASTABA: Kai naudojate modelį su $\varnothing 38$ mm skersmens žarna ir priekiniu antgaliu Nr. 38, pritvirtinkite pateiktą antgalį prie lenkto aliuminio vamzdžio / tiesaus aliuminio vamzdžio.

2. Priklausomai nuo ilginamojo vamzdžio tipo, laikykite toliau pateiktą procedūrą.

PASTABA: Slankiojo tipo ir žiedo tipo ilginamieji vamzdžiai nėra suderinami vieni su kitais. Norėdami pakeisti slankiojo tipo ilginamąjį vamzdį į žiedo tipo ar atvirkščiai, taip pat pakeiskite lenkto vamzdžio komplektą.

Informacija dėl slankiojo tipo ilginamojo vamzdžio
Užsidėkite vakuuminį valymo įrenginio korpusą ant peties, tada kiškite ilginamąjį vamzdį į lenkto vamzdžio komplektą, kol spragtelės. Norėdami atjungti, paspausdami mygtuką ištraukite ilginamąjį vamzdį.

- **Pav.19:** 1. Lenkto vamzdžio komplektas 2. Mygtukas 3. Slankiojo tipo ilginamasis vamzdis 4. Lankstusis guminis antgalis

Vamzdžio ilgį galima reguliuoti. Paspaudę slankiojimo mygtuką, sureguliuokite vamzdžio ilgį. Ilgis užfiksuojamas atleidus slankiojimo mygtuką.

- **Pav.20:** 1. Slankiojimo mygtukas

Informacija dėl žiedo tipo ilginamojo vamzdžio
Užsidėkite dulkių siurblio korpusą ant pečių, tada sukdami įkiškite ilginamąjį vamzdį į lenkto vamzdžio komplektą. Norėdami atjungti, pasukite ir jį ištraukite.

- **Pav.21:** 1. Lenkto vamzdžio komplektas 2. Žiedo tipo ilginamasis vamzdis 3. Lankstusis guminis antgalis

PASTABA: Lankstųjį guminį antgalį galima prijungti prie lenkto vamzdžio komplekto, tiesiogiai neužrakinant vamzdžio.

Vamzdžio ilgį galima reguliuoti. Atlaisvinkite vamzdžio žiedą ir reguliuokite vamzdžio ilgį. Nustatę norimą ilgį, priveržkite žiedą.

- **Pav.22:** 1. Žiedas

Informacija dėl lenkto aliuminio vamzdžio / tiesaus aliuminio vamzdžio

(Taikoma tik modeliui su $\varnothing 38$ mm žarna ir priekiniu antgaliu Nr. 38.)

Užsidėkite vakuuminio valymo įrenginio korpusą ant pečių, tada pasukite ir įkiškite vamzdį į priekinį antgalį. Norėdami atjungti, pasukite ir jį ištraukite.

- **Pav.23:** 1. Priekinis antgalis Nr. 38 2. Lenktas aliuminis vamzdis 3. Tiesus aliuminis vamzdis 4. Antgalis

Informacija dėl dviejų tiesių aliuminių vamzdžių

Užsidėkite dulkių siurblio korpusą ant pečių, tada pasukite ir įkiškite vamzdžius. Norėdami atjungti, pasukite ir jį ištraukite.



- **Pav.24:** 1. Lenkto vamzdžio komplektas 2. 1 tiesus aliuminis vamzdis 3. 2 tiesus aliuminis vamzdis

Įrankio prijungimas

PASTABA: Jei lenkto vamzdžio komplektas pritvirtintas prie žarnos, pirma jį nuimkite.

Norint prijungti įrankį prie valymo įrenginio, reikia specialios žarnos ir (arba) papildomų dalių. Priklausomai nuo valymo įrenginio modelio, reikės pakeisti žarną ir (arba) paruošti papildomas dalis.

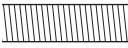
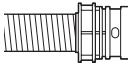
Išsamios informacijos ieškokite šioje lentelėje.

Tiekiamos žarnos skersmuo	Žarnos antgalio tipas	Veiksmas
$\varnothing 28$ mm	 be dalies	Pritvirtinkite priekinį antgalį.
	 su užkabinama dalimi	Žarnos antgalį (užkabinama dalis) pakeiskite į priekinį antgalį. Žarnos antgalį galima nuimti jį pasukus prieš laikrodžio rodyklę.
$\varnothing 32$ mm	 su užkabinama dalimi	Žarną pakeiskite į skirtą dulkešms ištraukti ($\varnothing 28$ mm, su priekiniu antgaliu).

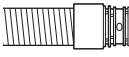
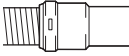
Tiekiamos žarnos skersmuo	Žarnos antgalio tipas	Veiksmas
ø38 mm	 <p>su užkabinama dalimi</p>	Žarną pakeiskite į skirtą dulkiams ištraukti (ø28 mm, su priekiniu antgaliu).
	 <p>su priekiniu antgaliu Nr. 38</p>	Pritvirtinkite jungtį Nr. 22–38 arba priekinį antgalį Nr. 24.

PASTABA: Visada naudokite tinkamą priekinį antgalį. Naudodami priekinį antgalį Nr. 24, pritvirtinkite jį prie priekinio antgalio Nr. 22, kuris yra prijungtas prie žarnos.

► **Pav.25:** 1. 22-as priekinis antgalis 2. 24-as priekinis antgalis

Naudojant ø28 mm dulkių ištraukimo žarną

1. Pritvirtinkite priekinį antgalį prie dulkių ištraukimo žarnos. Naudodami priekinį antgalį įsitikinkite, kad jis patikimai užsuktas ant žarnos.

2. Prijunkite priekinį antgalį prie įrankio dulkių ištraukimo angos.

► **Pav.26:** 1. Priekinis antgalis 2. Dulkių ištraukimo anga 3. Žarna

Priekinį antgalį galima nuimti sukant jį prieš laikrodžio rodyklę ir laikant žarną.

Naudojant ø38 mm žarną su priekiniu antgaliu Nr. 38

1. Pasukite ir įkiškite jungtį arba priekinį antgalį (priklausomai nuo įrankio, kurį ketinate jungti) į ant žarnos esančią įleidimo dalį.

2. Prijunkite priekinį antgalį prie įrankio dulkių ištraukimo angos.

► **Pav.27:** 1. Jungtis 2. Priekinis antgalis 3. Dulkių ištraukimo anga 4. Žarna

Norėdami nuimti jungtį ir priekinį antgalį, atlikite montavimo veiksmus atvirkščia eilės tvarka.

Filtro maišelio / dulkių maišelio įdėjimas

Pasirenkamas priedas

▲ PERSPĖJIMAS: Nenaudokite sugadinto filtro maišelio. Vakuuminio valymo įrenginiu naudokitės tik tinkamai uždėję filtro maišelį. Kitu atveju susiurbtas dulkes arba smulkias daleles valymo įrenginys gali išmesti į išorę, o tai gali sukelti respiratorinių ligų juo besinaudojančiam asmeniui.

Prieš naudodamiesi valymo įrenginiu, įtaisykite dulkių maišelį ar filtro maišelį.

- Pakartotinai išvalę dulkių maišelį, galite jį naudoti daug kartų.
- Filtro maišelis yra vienkartinis. Filtro maišeliui pripildžius, išmeskite jį neištuštinę.

PASTABA: Jeigu filtro maišelis jau pilnas, pakeiskite jį nauju. Kai dulkių maišelis pilnas, jį ištuštinkite. Jei įrenginys bus naudojamas su pilnu filtro maišeliu / dulkių maišeliu, sumažės siurbimo galia.

PASTABA: Kad į variklį nepatektų dulkių:

- įsitikinkite, kad prieš naudojimą buvo įdėtas filtro maišelis / dulkių maišelis.
- Nenaudokite sugadinto ar suplėšyto maišelio.

Priešingu atveju variklis gali būti pažeistas.

PASTABA: Įdėdami filtro maišelį / dulkių maišelį, neuženkite kartono ties jo angą.

PASTABA: Valymo įrenginio filtro maišelis / dulkių maišelis yra svarbi, prietaiso veikimą palaukanti sudedamoji dalis. Naudojant neoriginalų filtro maišelį / dulkių maišelį, gali susidaryti dūmų arba kilti degimas.

PASTABA: Kai dulkių filtro maišelis / dulkių maišelis nėra įdėtas į valymo įrenginį, priekinis dangtis užsidaro nevisiškai.

► **Pav.28**

1. Atrakinkite svirtį ir atidarykite priekinį dangtį.

► **Pav.29:** 1. Svirtis 2. Priekinis dangtis

2. Įdėkite filtro maišelį į angą viršutinėje skyriaus dalyje, kaip parodyta.

► **Pav.30:** 1. Skyrius 2. Filtro maišelis

Jeigu naudojate dulkių maišelį, įstatykite dulkių maišelio briauną į išpjovą.

► **Pav.31:** 1. Išpjova 2. Briauna 3. Dulkių maišelis

3. Sulygiuokite filtro maišelio angą su žarnos antgaliu ir dalį su kartonu stumkite iki galo. Įsitikinkite, ar filtro maišelio guminis žiedas apima žarnos antgalio kraštą.

► **Pav.32:** 1. Filtro maišelio guminis žiedas 2. Žarnos antgalio kraštas 3. Filtro maišelio kartoninė dalis 4. Žarnos antgalis

4. Saugiai užrakinkite priekinį dangtį.

▲ PERSPĖJIMAS: Atidarydami ir uždarydami priekinį dangtį, būkite atsargūs, kad neprisispaustumėte pirštų.

Diržų dangtis

Pasirenkamas priedas

Naudodami diržų dangtį, laikykitės toliau nurodytos jo prijungimo procedūros.

PASTABA: Įrengdami diržų dangtį, nesumaišykite diržų dangčio priekinės ir galinės dalių.

PASTABA: Diržų dangtį galima skalbti. Laikykitės etiketėje nurodytų skalbimo instrukcijų.

► Pav.33

1. Išskleiskite diržų dangtį ant diržų.

► Pav.34

2. Užfiksuokite perpečės diržus, naudodamiesi diržų dangčio lipukais. Užkabinkite diržų dangčio juosta ant diržų.

► Pav.35

NAUDOJIMAS

⚠️ JSPĖJIMAS: Naudotojai privalo tinkamai susipažinti, kaip naudoti vakuuminį valymo įrenginį.



⚠️ JSPĖJIMAS: Šis vakuuminis valymo įrenginys nėra tinkamas pavojingoms dulkėms surinkti.

⚠️ PERSPĖJIMAS: Šis valymo įrenginys skirtas tik valyti sausas.

⚠️ PERSPĖJIMAS: Dirbdami nepamirškite, kad ant nugaros yra vakuuminis valymo įrenginys. Vakuuminio valymo įrenginio korpusui atstirenkus į sieną arba žarnai užsikabinus už kokių nors kliūčių, galima prarasti pusiausvyrą.

1. Užsidėkite vakuuminio valymo įrenginio korpusą ant pečių ir suveržkite viršutinį ir apatinį diržus. Jei reikia, pareguliuokite suveržimą.

► Pav.36

2. Norėdami pradėti siurbti, paspauskite mygtuką . Norėdami pakeisti siurbimo galią, spauskite mygtuką , kol pasirinksite pageidaujama. Norėdami sustabdyti, paspauskite mygtuką .

► Pav.37

Dirbdami prikabinkite jungiklių dėžutę prie D tipo žiedo arba apatinio diržo pakabinimo dalies. Pakabinus ant pakabinimo dalies, kablį galima pasukti, kad būtų šviežiama pirmyn.

► Pav.38: 1. D tipo žiedas 2. Pakabinimo dalis

3. Pakeiskite filtro maišelį, kai jis prisipildys. Atidarykite priekinį dangtį ir išimkite filtro maišelį. Patraukite už juostelės, esančios šalia angos, kad uždarytumėte filtro maišelį ir galėtumėte jį visą išmesti.

► Pav.39: 1. Juostelė

Naudodami dulkių maišelį, išimkite jį ir išmeskite dulkes atidarydami skląstį.

► Pav.40: 1. Skląstis

PASTABA: Nedėkite filtro maišelio / dulkių maišelio ar kitų sunkių daiktų ant priekinio dangčio. Prietaisas gali nukristi.

PASTABA: Periodiškai tikrinkite, ar filtro maišelis pilnas. Kai filtro maišelis pilnas, naudojantis įrankiu sumažėja siurbimo galia.

PASTABA: Nenaudokite kartą jau naudoto filtro maišelio. Filtro maišelis skirtas naudoti tik vieną kartą. Pakartotinai naudojant filtro maišelį, filtras gali užsikimšti, valymo įrenginys bus sugadintas. Jei norite maišelį naudoti kelis kartus, naudokite dulkių maišelį.

TECHNINĖ PRIEŽIŪRA

⚠️ PERSPĖJIMAS: Prieš atlikdami patikrą ir priežiūros darbus, visuomet įsitikinkite, kad prietaisas yra išjungtas ir akumulatoriaus kasetė yra išimta.

PASTABA: Niekada nenaudokite gazolino, benzino, tirpiklio, spirito arba panašių medžiagų. Gali atsirasti išblukimų, deformacijų arba įtrūkimų.

Kad gaminys būtų SAUGUS ir PATIKIMAS, jį taisyti, apžiūrėti ar vykdyti bet kokią kitą priežiūrą ar derinimą turi įgaliojotasis kompanijos „Makita“ techninės priežiūros centras; reikia naudoti tik kompanijos „Makita“ pagamintas atsargines dalis.

HEPA filtro valymas

⚠️ PERSPĖJIMAS: Nenaudokite vakuuminio valymo įrenginio be filtro ir nenaudokite įrenginio, jei filtras nešvarus ar pažeistas. Susiurbtas dulkes arba smulkias daleles valymo įrenginys gali išmesti į išorę, o tai gali sukelti respiratorinių ligų juo besinaudojančiam asmeniui.

PASTABA: Norėdami išlaikyti optimalią siurbimo galią ir kad išmetamas oras būtų švarus, valykite filtrą reguliariai. Jei siurbimo galia nėra pakankama net ir išvalius filtrą, pakeiskite jį nauju.

PASTABA: Norėdami apsaugoti filtrą nuo pažeidimų, valyti nenaudokite šių įrankių ir panašių daiktų.

- Orpūtė
- Aukšto slėgio plovimo aparatas
- Iš kietų medžiagų pagaminti įrankiai, tokie kaip vielinis šepetėlis

1. Atidarykite priekinį dangtį ir išimkite filtro maišelį / dulkių maišelį. Atlaisvinkite filtro kablį ir išimkite filtrą iš vakuuminio valymo įrenginio korpuso.

► Pav.41: 1. Kablukas 2. HEPA filtras

2. Nuvalykite dulkes nuo filtro. Filtrą galima plauti vandeniui. Nuskalaukite nuo filtro dulkes ir smulkias daleles kas 1–2 mėnesius. Tada išdžiovinkite filtrą pavėsyje, gerai vėdinamoje vietoje, kad neatsirastų nemalonių kvapų ar pažeidimų.

3. Norėdami įstatyti filtrą, įkiškite jį ta puse, kurioje nėra kablūkų, į griovelį, tada spauskite filtrą, kol kablūkai spragtelėdami užsifiksuos.

► Pav.42: 1. Griovelis 2. HEPA filtras 3. Kablukas

Kempininio filtro valymas

▲ PERSPĖJIMAS: Išplovus kempininis filtrus, būtina įstatyti juos į vakuuminį valymo įrenginį. Jei plaunate vandenyje, prieš montuodami kruopščiai išdžiovinkite. Dėl nepakankamai išdžiūvusio filtro gali sumažėti variklio eksploataavimo trukmė.

Po HEPA filtru esantys kempininiai filtrai neleidžia dulkiams patekti į variklį.

1. Iš vakuuminio valymo įrenginio išimkite kempininis filtrus.

► **Pav.43:** 1. Kempininis filtras

2. Ranka nubraukite ir nupurtykite dulkes nuo kempininis filtrų. Jei kempininiai filtrai užsikimšo, išplaukite juos muiliname vandenyje.

► **Pav.44**

3. Sumontuokite kempininis filtrus į vietą.

Dulkių maišelio valymas

Reguliariai plaukite dulkių maišelį muilu ir vandeniui. Išverskite dulkių maišėlį išvirškčia puse ir nukrapštykite priilpusias dulkes. Lengvai nuplaukite rankomis ir gerai išskalaukite vandeniui. Prieš vėl įdėdami į dulkių siurbli, visiškai išdžiovinkite.

► **Pav.45**

PASTABA: Jeigu dulkių maišelis drėgnas, sumažėja siurbimo pajėgumas ir variklio eksploataavimo laikas.

Užsikimšimo valymas

Valydami užsikimšimą, nuimkite žarną, ilginamąjį vamzdį arba lenktą vamzdžio komplektą, kad patikrintumėte vidų.

Žr. skirsnį apie lenktą vamzdžio komplekto prijungimą.

Filtro maišelio / dulkių maišelio įdėjimo vietos valymas

Šiame prietaise įrengta dulkių šalinimo sistema. Kai nešiojate valymo įrenginį, po plokšte esančios spyruoklės vibruoja plokštę ir krato dulkes nuo filtro maišelio / dulkių maišelio. Valydami filtro maišelio / dulkių maišelio įdėjimo vietą, išimkite ir nuvalykite viduje esančią plokštę.

► **Pav.46:** 1. Plokštė

Plokštės išėmimas

1. Išimkite HEPA filtrą. Žr. skyrių apie HEPA filtro valymą, kur pateikta informacijos, kaip išimti.

2. Pastumkite plokštę žemyn, tada slinkite ją kairėn, kol palies sienelę.

3. Dešinę plokštės pusę pakelkite į viršų ir išimkite.

► **Pav.47:** 1. Plokštė

Plokštę laiko trys spyruoklės.

Spyruoklėms nukritus nuo iškyšų, vėl jas pritvirtinkite, kaip parodyta.

► **Pav.48:** 1. Ilgoji spyruoklė 2. Trumpoji spyruoklė 3. Iškyša

PASTABA: Patikimai pritvirtinkite spyruokles, kad jos neliestų iškyšų pagrindo.

Plokštės pritvirtinimas

1. Tiesiąją plokštės pusę įkiškite į gaudykles įdėjimo vietos apatinėje kairiojoje pusėje.

2. Įdėkite dešiniąją plokštės pusę į vietą.

► **Pav.49:** 1. Plokštė 2. Tiesioji pusė 3. Gaudyklė

SIURBLIO PRIEDAS

Saisirenkamasis priedas

PASTABA: Kartu su šiuo prietaisu naudojant siurblio priedą, taip pat reikia naudoti lenktą vamzdį.

► **Pav.50:** 1. Siurblio priedas

Apie siurblio priedą

Naudojant valytuvą su siurblio priedu, sumažinamas į dulkių krepšį patenkančių dulkių kiekis, o tai mažina siurbimo jėgos silpnėjimą. Be to, po naudojimo lengviau valyti.

▲ PERSPĖJIMAS: Prieš darydami ką nors įrankiui, visada patikrinkite, ar įrenginys išjungtas, o akumuliatorių kasetė nuimta. Jei akumuliatorių kasetė lieka įdėta, valytuvus gali netikėtai įsijungti ir sužeisti.

▲ PERSPĖJIMAS: Išvalykite siurblio priedo tinklinį filtrą ir dulkių maišą, jei jie užsikemša. Tolesnis naudojimas esant užsikimšimui gali sukelti perkaitimą ir dūmus.

PASTABA: Kai prijungtas siurblio priedas, nenaudokite jo horizontalioje arba į viršų nukreiptoje padėtyje. Dėl to gali užsikimšti tinklinis filtras.

PASTABA: Visuomet naudokite valytuvą su įdėtu dulkių maišu, net kai prijungtas siurblio priedas. Naudojant valytuvą be įdėto dulkių maišo, gali sugesti variklis.

PASTABA: Prieš naudodami patikrinkite, ar siurblio priedas, valytuvus ir tiesusis vamzdis yra tinkamai įtvirtinti.

PASTABA: Ištuštinkite siurblio priedo dulkių dėklą ir valytuvo dulkių maišą, jei susikaupė dulkių. Toliau naudojant sumažės įsiurbimo galingumas.

PASTABA: Siurblio priedą galite naudoti su arba be užrakto funkcijos.

PASTABA: Prieš sumontuodami arba išmontuodami siurblio priedą, peržiūrėkite skyrių „Kai įrenginys naudojamas kaip valymo įrenginys“.

Dulkių išmetimas

Kai dulkių pripildyta iki dulkių dėklo pripildymą žyminčios linijos, pašalinkite dulkes pagal toliau aprašytą procedūrą.

1. Tvirtai laikykite dulkių dėklą, paspauskite ir laikykite du mygtukus ir išimkite dulkių dėklą.
► **Pav.51:** 1. Pripildymo linija 2. Dulkių dėklas 3. Mygtukas (dvi padėty) 4. Tinklinis filtras

2. Išmeskite dulkes iš dulkių dėklo ir pašalinkite visas prie tinklinio filtro prilipusias dulkes bei purvą.
3. Dulkių dėklą įdėkite iki galo, kol du mygtukai jį užfiksuos trakstelėdami.
► **Pav.52:** 1. Dulkių dėklas 2. Mygtukas (dvi padėty)

PASTABA: Prieš pradėdami dirbti, patikrinkite, ar siurblio priedas, valytuvus ir tiesusis vamzdis yra tinkamai įtvirtinti.

PASTABA: Jei po dulkių išmetimo ir tinklinio filtro išvalymo siurbimo jėga neatsinaujina, patikrinkite, ar nėra susikaupusių dulkių valytuvo dulkių maiše, ar nėra užsikimšimo.

Valymas

Jei dulkių dėklas užsiteršia ar tinklinis filtras užsikemša, išimkite juos ir plaukite vandeniu. (Žiūrėkite skyrių „Dulkių išmetimas“.)

Prieš įdėdami atgal ir naudodami, išdžiovinkite detales.
► **Pav.53:** 1. Dulkių dėklas 2. Tinklinis filtras

Kai tinklinis filtras stipriai užsiteršia, valykite jį, kaip aprašyta toliau.

1. Tinklinį filtrą pasukite prieš laikrodžio rodyklę, kai kabliai yra atkabinti.

► **Pav.54:** 1. Tinklinis filtras 2. Kablys

2. Pašalinkite dulkes nuo tinklinio filtro, po to plaukite jį vandeniu. Po to gerai išdžiovinkite.

3. Įdėkite tinklinį filtrą į pagrindą, kai kabliai yra nukreipti į angą. Tinklinį filtrą pasukite pagal laikrodžio rodyklę, kol kabliai užsirakins trakstelėdami. Patikrinkite, ar tinklinis filtras yra saugiai įdėtas.

► **Pav.55:** 1. Tinklinis filtras 2. Kablys 3. Anga

PASIRENKAMI PRIEDAI

▲ PERSPĖJIMAS: Šiuos priedus arba įtaisus rekomenduojama naudoti su šioje instrukcijoje nurodytu „Makita“ bendrovės gaminiu. Naudojant bet kokius kitus priedus arba įtaisus, gali kilti pavojus sužeisti žmones. Naudokite tik nurodytam tikslui skirtus papildomus priedus arba įtaisus.

Kai kurių priedų gali nepavykti sumontuoti pagal dalių derinį.

Jeigu norite daugiau sužinoti apie tuos priedus, kreipkitės į artimiausią „Makita“ techninės priežiūros centrą.

- Žarna (vakuuminio valymo įrenginio tipo)
- Žarna (dulkių ištraukimo tipo)
- Ilginimo lazdelė
- Lankstusis guminis antgalis
- „T“ formos antgalis
- Antgalis sėdynėms
- Kampinis antgalis
- Šepetėlis lentynoms valyti
- Apvalus šepetėlis
- Lenkto vamzdžio komplektas
- Filtro maišelis
- Dulkių surinkimo maišelis
- Priekinis antgalis
- HEPA filtras
- Vamzdis
- Diržų dangtis
- Siurblio priedas
- Originalus „Makita“ akumulatorius ir įkroviklis

PASTABA: Kai kurie sąraše esantys priedai gali būti pateikti įrankio pakuotėje kaip standartiniai priedai. Jie įvairiose šalyse gali skirtis.

HOIATUS

- Euroopa kasutajad. Seda seadet tohivad kasutada 8-aastased ja vanemad lapsed ning vähenenud füüsiliste, sensoorsete või vaimsete võimetega või puudulike kogemuste ja teadmistega isikud juhul, kui nad on järelevalve all või kui neid on õpetatud seadet ohutult kasutama ja nad mõistavad seadme kasutamise kaasnevaid ohte. Lapsed ei tohi seadmega mängida. Lapsed ei tohi seadet ilma järelevalveta puhastada ega hooldada.
- Kasutajad väljaspool Euroopat. Seda seadet ei tohi kasutada vähenenud füüsiliste, sensoorsete või vaimsete võimetega isikud (sh lapsed) ega isikud, kellel puuduvad piisavad kogemused või teadmised seadme kasutamise kohta, v.a juhul, kui nende ohutuse eest vastutav isik neid juhendab või jälgib.
- Lapsi tuleb jälgida, et nad seadmega ei mängiks.
- **ETTEVAATUST!** Enne hooldust tuleb seade toiteallikast lahutada. Tehke seadmele regulaarselt hooldust.
- Laetavad akud tuleb enne laadimist seadmest eemaldada.
- Aku eemaldamiseks või paigaldamiseks lükake kassett tööriistast välja, vajutades samal ajal kasseti esiküljel olevat nuppu.
- Vanad akud tuleb seadmest eemaldada ja ohutult kõrvaldada. Järgige kohalikke eeskirju akude kõrvaldamise kohta.
- Kui seade pannakse pikemaks ajaks hoiule, tuleb akud eemaldada.
- Toiteklemme ei tohi lühistada.

Sobiv akukassett ja laadija

Akukassett	BL4020 / BL4025 / BL4040 / BL4040F / BL4050F / BL4080F
Laadija	DC40RA / DC40RB / DC40RC

- Mõned eespool loetletud akukassetid ja -laadijad ei pruugi olla teie riigis saadaval.

⚠HOIATUS: Kasutage ainult ülalpool loetletud akukasseid ja laadureid. Muude akukassetide ja laadurite kasutamine võib tekitada vigastusi ja/või tulekahju.

TEHNILISED ANDMED

Mudel:	VC011G	
Mahutavus	Filtrikott	6,0 l
	Tolmukott	5,5 l
Maksimaalne õhukogus (Voolikuga ø32 mm x 1,0 m)	2,4 m ³ /min	
Imu	20 kPa	
Mõõtmed (P x L x K) (v.a. rakmed, mudel BL4050F)	336 mm x 185 mm x 543 mm	
Nimipinge	Alalisvool 36 V – 40 V max	
Netokaal	6,4 - 9,5 kg	

- Meie pideva uuringu- ja arendusprogrammi tõttu võidakse tehnilisi andmeid muuta ilma sellest ette teatamata.
- Tehnilised andmed võivad riigiti erineda.
- Kaal ei sisalda lisatarvikuid peale akukasseti. Seadme ja akukasseti kõige kergem ja raskem kombineeritud kaal on näidatud tabelis.
- Komplekti kuuluva vooliku pikkus on riigiti erinev.

⚠HOIATUS: Ärge kasutage selle seadmega juhtmega toiteallikat, nagu näiteks akuadapterit või portatiivset akukomplekti. Taolise toiteallika juhe võib tööd takistada ja põhjustada kehavigastusi.

Sümbolid

Alljärgnevalt kirjeldatakse tingimärke, mida võidakse seadmetel kasutada. Enne seadme kasutamist tehke endale selgeks nende tähendus.



Lugege juhendit.



Olge äärmiselt ettevaatlik ja tähelepanelik.



Sellele tootele sobiva aku näide.



Ainult EL-i riikide puhul
Seadmes sisalduvate ohtlike osade tõttu võivad elektri- ja elektroonikaseadmete jäätmel, akud ja patareid avaldada negatiivset mõju keskkonnale ja inimeste tervisele.

Elektri- ja elektroonikaseadmeid ega akusid ei tohi kõrvaldada koos olmejäätmetega!
Euroopa elektri- ja elektroonikaseadmete jäätmel, akude ja patareide ning nende jäätmel direktiivi ja riiklikku õigusesse ülevõtmise kohaselt tuleb elektri- ja elektroonikaseadmete, akude ja patareide jäätmel koguda eraldi ning viia eraldiseisvasse olmejäätmete kogumispunkti, mis tegetseb kooskõlas keskkonnakaitse eeskirjadega. Sellele osutab seadmele paigaldatud läbikriipsutatud ratastega prügikasti sümbol.

Kavandatud kasutus

Seade on ette nähtud tolmu kogumiseks. Seade sobib teenuste osutamiseks nt hotellides, koolides, haiglates, tehastes, kauplustes, kontorites ja rendipindadel.

Müra

Tüüpiline A-korrigeeritud müratase, määratud standardi EN60335-2-69 kohaselt:

Helirõhutase (L_{pA}): 70 dB (A) või vähem
Määramatus (K): 2,5 dB (A)

Töötamisel võib müratase ületada 80 dB (A).

MÄRKUS: Deklareeritud müra väärtust (väärtuseid) on mõõdetud kooskõlas standardse katsemeetodiga ning seda võib kasutada ühe seadme võrdlemiseks teisega.

MÄRKUS: Deklareeritud müra väärtust (väärtuseid) võib kasutada ka mürataseme esmaseks hindamiseks.

⚠️ HOIATUS: Kasutage kõrvakaitsmeid.

⚠️ HOIATUS: Müratase võib elektritööriista tegelikkuses kasutamise ajal erineda deklareeritud väärtus(t)est olenevalt tööriista kasutusviisidest ja eriti töödeldavast toorikust.

⚠️ HOIATUS: Rakendage operaatori kaitsmiseks kindlasti piisavaid ohutusabinõusid, mis põhinevad hinnangulisel müratasemel tegelikus tööolukorras (võttes arvesse tööperioodi kõiki osasid, näiteks korrad, kui seade lülitatakse välja ja seade töötab tühikäigul, lisaks tööajale).

Vibratsioon

Vibratsiooni koguväärtus (kolmeteljeliste vektorite summa) määratud standardi EN60335-2-69 kohaselt. Töörežiim: töötamine ilma laenguta
Vibratsiooniindeksi (a_{h1}): 2,5 m/s^2 või vähem
Määramatus (K): 1,5 m/s^2

MÄRKUS: Deklareeritud vibratsiooni koguväärtust (-väärtuseid) on mõõdetud kooskõlas standardse katsemeetodiga ning seda võib kasutada ühe seadme võrdlemiseks teisega.

MÄRKUS: Deklareeritud vibratsiooni koguväärtust (-väärtuseid) võib kasutada ka mürataseme esmaseks hindamiseks.

⚠️ HOIATUS: Vibratsioonitase võib elektritööriista tegelikkuses kasutamise ajal erineda deklareeritud väärtus(t)est olenevalt tööriista kasutusviisidest ja eriti töödeldavast toorikust.

⚠️ HOIATUS: Rakendage operaatori kaitsmiseks kindlasti piisavaid ohutusabinõusid, mis põhinevad hinnangulisel müratasemel tegelikus tööolukorras (võttes arvesse tööperioodi kõiki osasid, näiteks korrad, kui seade lülitatakse välja ja seade töötab tühikäigul, lisaks tööajale).

Vastavusdeklaratsioon

Ainult Euroopa riikide puhul

Vastavusdeklaratsioonid on selle juhendi A-lisas.

OHUTUSHOIATUSED

Juhtmeta tolmuimeja ohutusnõuded

⚠️ HOIATUS: ÄÄRMISELT OLULINE ON ENNE KASUTAMIST lugeda tähelepanelikult läbi kõik ohutusnõuded ja juhised. Hoiatuste ja juhtnõude mittejärgmine võib põhjustada elektrišokki, tulekahju ja/või tõsiselt vigastusi.

1. Kõik tolmuimejaga töötavad isikud peavad saama enne seadme kasutamist piisava väljaõppe.
2. Ärge kasutage tolmuimejat ilma filtrita. Vahetage kahjustunud filter kohe välja.
3. Ärge püüdke tolmuimejaga imeda tuleohtlikke materjale, pürotehnilisi aineid, süüdatud sigarette, kuuma tuhka, kuumi metallilaaste, teravaid esemeid (nt ziletiterad, nõelad, klaasikillud jms).
4. ÄRGE KASUTAGE TOLMUIMEJAT BENSIINI, GAASI, VÄRVI VÕI TEISTE PLAHVATUSOHTLIKE AINETE LÄHEDUSES. Lülitati keeramisel SISSE või VÄLJA tekivad sädemed. Ka mootori kommutaator eraldab töötamise ajal sädemed. Selle tagajärjel võib tekkida ohtlik plahvatus.
5. See tolmuimeja ei sobi ohtlike aineid sisaldava tolmu kogumiseks.

6. Ärge kunagi imege tolmuimejasse mürgiseid, kantserogeenseid, süttivaid ega muid tervisele ohtlikke aineid (nt asbest, arseen, baarium, berüllium, plii, pestitsiidid jms).
 7. Ärge kunagi kasutage tolmuimejat õues vihma käes.
 8. Soomes ei tohi masinat madala temperatuuri korral õues kasutada.
 9. Ärge kasutage soojusallikate (ahjud jms) läheduses.
 10. Ärge tõkestage jahutusavasid. Jahutusavade kaudu jahutatakse mootorit. Jälgige hoolikalt, et avad ei oleks tõkestatud, sest muidu võib mootor ventilatsiooni puudumise tõttu läbi põleda.
 11. Hoidke jalad kogu aeg kindlalt maas ja hoidke tasakaalu.
 12. Ärge murdke voolikut kokku ega tirige seda.
 13. Seisake tolmuimeja kohe, kui märkate seadme jõudluse vähenemist või muid tõrkeid.
 14. EEMALDAGE AKUD. Tolmuimeja tuleb vooluallikast eemaldada, kui seda ei kasutata, ning enne hooldamist ja tarvikute vahetamist.
 15. Puhastage ja hooldage tolmuimejat kohe pärast igat kasutust, et seade oleks alati laitmatus töökorras.
 16. HOOLITSEGE OMA TOLMUIMEJA EEST. Hoidke tolmuimejat puhtana, et tagada parem ja ohutum töötamine. Järgige tarvikute vahetamise juhtnõore. Hoidke käed kuivad, puhtad ning õli- ja rasvavabad.
 17. KONTROLLIGE KAHJUSTUNUD KOMPONENTE. Enne tolmuimeja edasist kasutamist tuleb hoolikalt kontrollida kahjustatud kaitset või muud seadme osa, et teha kindlaks, kas see töötab edaspidi nõuetekohaselt ja täidab oma otstarvet. Kontrollige liikuvate osade tsentreeringut, liikuvate osade kokkujooksu, purunenud osi, osade paigaldust ja muid tingimusi, mis võivad mõjutada tolmuimeja funktsioneerimist. Kahjustatud kaitse või seadme muu osa tuleb nõuetekohaselt parandada või vahetada välja volitatud teeninduskeskuses, kui kasutusjuhendis ei ole soovitatud teisiti. Laske defektseid lüliteid vahetada välja volitatud teeninduskeskuses. Ärge kasutage tolmuimejat, kui selle lüliti ei lülita seadet sisse ega välja.
 18. VARUOSAD. Kasutage osade väljavahetamiseks ainult originaalvaruosi.
 19. Kui te tolmuimejat ei kasuta, hoidke seda alati siseruumides.
 20. Käsitsege oma tolmuimejat hoolikalt. Jõuline käsitsemine võib põhjustada isegi kõige tugevama konstruktsiooniga tolmuimeja purunemise.
 21. Ärge puhastage tolmuimeja sisemust ega pealispinda bensiini, lahusti või keemiliste puhastusvahenditega. See võib põhjustada pragude tekkimist ning värvuse luitumist.
 22. Ärge kasutage tolmuimejat kinnises ruumis, kus võib esineda õlipõhisest värvist, värvivedelidist, bensiinist, teatud koitõrjevahenditest jms ainetest tingitud tule- või plahvatusohtlikke või mürgiseid aursusid, ega piirkondades, kus on kergesti süttivat tolmu.
 23. Ärge kasutage tolmuimejat, kui olete ravimite või alkoholi mõju all.
 24. Järgige ohutuse põhinõuet ja kasutage küljekaitsemega kaitseprille.
 25. Tolmuste töötngimuste korral kandke tolumumaski.
 26. Ärge kunagi käsitsege akut (akusid) ega tolmuimejat märgade kätega.
 27. Treppide puhastamisel olge äärmiselt ettevaatlik.
 28. Ärge kasutage tolmuimejat toolina ega pingina. Masin võib ümber kukkuda ning tekitada kehavigastusi.
- Akuga tööriista kasutamine ja hooldus**
1. Laadige alati laadijaga, mille tootja on heaks kiitnud. Laadija, mis sobib kasutamiseks ühte tüüpi akuga, võib kaasa tuua tulekahjuohu, kui seda kasutada koos mõnda teist tüüpi akuga.
 2. Kasutage elektritööriista üksnes spetsiaalselt neile toodetud akudega. Mis tahes muude akude kasutamine võib tekitada tervisekahjustusi või tulekahjuohtu.
 3. Kui akut ei kasutata, ärge hoidke seda koos muude metalliesemetega, nagu kirjaklambrid, mündid, võtmed, naelad, kruvid jm väiksed metallised, mis võivad tekitada ühenduse klemmide vahel. Akuklemmide lähis võib põhjustada põletusi ja tulekahjuohtu.
 4. Väärkasutamise tagajärjel võib akust valguda välja vedelikku; ärge seda puudutage. Kui olete selle vedelikuga siiski kogemata kokku puutunud, uhtke kohta veega. Kui vedelik on sattunud silma, minge arsti juurde. Akust väljalvalgunud vedelik võib põhjustada ärritust ja põletusi.
 5. Ärge kasutage akupaketti ega tööriista, mis on kahjustatud või muudetud. Kahjustatud või muudetud akud võivad käituda etteaimamatult, põhjustades süttimis-, plahvatus- või vigastusohu.
 6. Kaitse akupaketti ja tööriista tule ja kõrge temperatuuri eest. Tule või kõrgema kui 130 °C temperatuuriga kokkupuutumine võib tuua kaasa plahvatuse.
 7. Pidage kinni kõigist laadimisjuhistest ja ärge laadige akupaketti ega tööriista väljaspool juhendis märgitud temperatuurivahemikku. Valesti või väljaspool märgitud temperatuurivahemikku laadimine võib kahjustada akupaketti ja suurendada süttimisohtu.
- Hooldus**
1. Laske elektritööriista hooldada eksperdil, kes kasutab vaid originaalvaruosi. Siis püsib elektritööriista ohutus.
 2. Ärge hooldage kahjustatud akupakette. Akupakette võivad hooldada ainult tootja või ametlikud teenusepakkujad.
 3. Järgige õlitamist ja tarvikute vahetamist puudutavaid juhtnõore.
 4. Hoidke käed kuivad, puhtad ning õli- ja rasvavabad.

Akukassetiga seotud olulised ohutusjuhised

1. Enne akukasseti kasutamist lugege (1) akulaadijat, (2) akul ja (3) seadmel olevad juhtnõid ja hoiatused läbi.
2. Ärge võtke akukassetti lahti ega muutke seda. See võib põhjustada tulekahju, liigset kuumust või plahvatuse.
3. Kui tööaeg järsult lüheneb, siis lõpetage kohe kasutamine. Edasise kasutamise tulemuseks võib olla ülekuumenemisoht, võimalikud põletused või isegi plahvatus.
4. Kui elektrolüüti satub silma, siis loputage silma puhta veega ja pöörduge koheselt arsti poole. Selline õnnetus võib põhjustada pimedaksjäämist.
5. Ärge tekitage akukassetis lühis:
 - (1) Ärge puutuge klemme elektrijuhtidega.
 - (2) Ärge hoidke akukassetti tööriistakastis koos metallesemetega, nagu naelad, mündid jne.
 - (3) Ärge tehke akukassetti märjaks ega jätke seda vihma kätte.

Aku lühis võib põhjustada tugevat elektri-voolu, ülekuumenemist, põletusi ning ka seadet tõsiselt kahjustada.
6. Ärge hoidke ega kasutage tööriista ja akukassetti kohtades, kus temperatuur võib tõusta üle 50 °C (122 °F).
7. Ärge põletage akukassetti isegi siis, kui see on saanud tõsiselt vigastada või on täiesti kulu- nud. Akukassett võib tules plahvatada.
8. Ärge naelutage, löigake, muljuge, visake akukassetti ega laske sel kukkuda, samuti ärge lööge selle pihta kõva esemega. Selline tegevus võib põhjustada tulekahju, liigset kuumust või plahvatuse.
9. Ärge kasutage kahjustatud akut.
10. Sisalduvatele liitium-ioonakudele võivad kohalduda ohtlike kaupade õigusaktide nõu- ded.

Kaubanduslikul transportimisel, näiteks kolman- date poolte või transpordiettevõtete poolt, tuleb järgida pakendil ja siltidel toodud erinõudeid. Transportimiseks ettevalmistamisel on vajalik pidada nõu ohtliku materjali eksperdiga. Samuti tuleb järgida võimalike riiklike regulatsioonide üksikasjalikumaid nõudeid.

Katke teibiga või varjake avatud kontaktid ja pakendage aku selliselt, et see ei saaks pakendis liikuda.
11. Kasutuskõlbmatuks muutunud akukasseti kõrvaldamiseks eemaldage see tööriistast ja viige selleks ette nähtud kohta. Järgige kasu- tuskõlbmatuks muutunud aku kõrvaldamisel kohalikke eeskirju.
12. Kasutage akusid ainult Makita heaks kiidetud toodetega. Akude paigaldamine selleks mitte ettenähtud toodetele võib põhjustada süttimist, ülemäärast kuumust, plahvatamist või elektrolüüdi lekkimist.

13. Kui tööriista ei kasutata pika ajaperioodi jook- sul, tuleb aku tööriistast eemaldada.
14. Kasutamise ajal ja pärast kasutamist võib akukassett kuumeneda, mis võib põhjustada põletusi või madala temperatuuri põletusi. Olge kuuma akukasseti kandmisel ettevaatlik.
15. Ärge puudutage tööriista klemmi kohe pärast kasutamist, sest see võib olla kuum ja põhjus- tada põletusi.
16. Hoidke akukasseti klemmid, avad ja sooned tükikestest, tolmast ja mullast puhtad. See võib põhjustada tööriista või aku ülekuumenemist, süttimist, purunemist ja talitlushäireid, mis võib lõppeda põletuste või kehavigastustega.
17. Kui tööriist ei kannata kasutamist kõrgepingeliinide lähedal, ärge kasutage akukassetti kõrgepingeliinide lähedal. Muidu võib tööriist või akukassett puruneda või sellel tõrge tekkida.
18. Hoidke aku lastele kättesaamatult.

HOIDKE JUHEND ALLES.

⚠ETTEVAATUST: Kasutage ainult Makita originaalakusid. Mitte Makita originaalakude või muudetud akude kasutamine võib põhjustada akude süttimise, kehavigastuse ja kahjustuse. Samuti muu- dab see kehtetuks Makita tööriista ja laadija Makita garantii.

Vihjeid aku maksimaalse kasu- tusaja tagamise kohta

1. Laadige akukassetti enne selle täielikku tühjenemist. Kui märkate, et tööriist töötab väiksema võimsusega, peatage töö ja laadige akukassetti.
2. Ärge laadige täielikult laetud akukassetti. Ülelaadimine lühendab akude kasutusiga.
3. Laadige akukassetti toatemperatuuril 10 °C - 40 °C. Enne laadimist laske kuumenenud aku- kassetti maha jahtuda.
4. Kui te ei kasuta parajasti akukassetti, eemal- dage see tööriistast või laadurist.
5. Kui te ei kasuta akukassetti kauem kui kuus kuud, laadige see.

FUNKSIONAALNE KIRJELDUS

⚠ETTEVAATUST: Kandke alati hoolt selle eest, et seade oleks enne reguleerimist ja kontrollimist välja lülitatud ning akukassetid eemaldatud.

Akukasseti paigaldamine või eemaldamine

⚠ETTEVAATUST: Lülitage seade alati enne akukasseti paigaldamist või eemaldamist välja.

⚠ETTEVAATUST: Hoidke seadet ja akukassetti kindlalt käes, kui paigaldate või eemaldate akukassetti. Kui eirata nõuet seadme ja akukasseti hoidmise kohta, võivad need käest libiseda ja maha kukkudes puruneda ning põhjustada kehavigastusi.

Akukassettide paigaldamiseks joondage akukassettidel olevad keeled hoidikus olevate soontega ja libistage kassetid oma kohale. Sisestage need tervenisti, kuni need klõpsuga oma kohale lukustuvad. Kui näete joonisel näidatud punast näidikut, pole need täielikult lukustunud.

Akukassettide eemaldamiseks lükake need akuhoidiku küljest lahti, vajutades samal ajal kassettide esiküljel olevat nuppu.

► **Joon.1:** 1. Punane näidik 2. Nupp 3. Parempoolne akukassett 4. Vasakpoolne akukassett

⚠ETTEVAATUST: Paigaldage akukassett alati täies ulatuses nii, et punane näidik poleks nähtaval. Muidu võib kassett juhuslikult seadmeist välja kukkuda ning põhjustada teile või läheduses viibivatele isikutele vigastusi.

⚠ETTEVAATUST: Ärge rakendage akukasseti paigaldamisel jõudu. Kui kassett ei lähe kergesti sisse, pole see õigesti paigaldatud.

Tolmuimejal on kaks akupesa. Saate valida sõltuvalt oma vajadustest kas kaks või ühe aku.

Kahe akuga

Kahe akuga pidev kasutamine võimaldab pikemat tööaega ja tõhusamat puhastamist. Kui esimene aku hakkab tühjaks saama, lülitub seade automaatselt toiteallikale, nii et see jätkab tööd teise akuga.

MÄRKUS: Parem akupesa (kui vaadata tolmuimeja esiosa suunas) on vasakpoolse akupesa ees prioriteetne. Vasak akupesa tuvastatakse toiteallikana ainult siis, kui parempoolsesse akupessa pole akut paigaldatud või kui parempoolses akupesas olev aku on tühjaks saanud.

MÄRKUS: Võite aku paremast akupesast välja võtta ja seda laadida ilma tööd lõpetamata, kui tolmuimeja on oma toiteallika paremast akupesast vasakule lülitanud. Parema akupesa prioriteedi taastamiseks pärast laetud aku paigaldamist tuleb tolmuimeja taaskäivitada.

MÄRKUS: Kui tolmuimeja lülitab toiteallika esimeselt akult teisele, võib see vajada töö ajutist peatamist, kuna tekib kerge imemiskadu. See ei ole rike, nii et tolmuimeja taastub ja jätkab tööd kohe pärast pausi.

















Ühe akuga

Parema või vasaku akupesa toiteallikana on vajalik ainult üks aku. Tolmuimeja määrab automaatselt, milline akupesa on saadaval.

Aku jääkmahutavuse näit

Akukasseti järelejäänud mahutavuse kontrollimiseks vajutage kontrollimise nuppu. Märgulambid süttivad mõneks sekundiks.

► **Joon.2:** 1. Märgulambid 2. Kontrollimise nupp

Märgulambid			Jääkmahutavus
 Poleb	 Ei pole	 Vilgub	
			75 - 100%
			50 - 75%
			25 - 50%
			0 - 25%
			Laadige akut.
			Akul võib olla tõrge.
			







MÄRKUS: Näidatud mahutavus võib veidi erineda tegelikust mahutavusest olenevalt kasutustingimustest ja ümbritseva keskkonna temperatuurist.

MÄRKUS: Esimene (taga vasakul asuv) märgutuli vilgub, kui akukaitsesüsteem töötab.

Aku jääkmahutavuse näitamine lülitikarbil





Aku jääkmahutavust saab vaadata lülitikarbil. Aku jääkmahutavuse vaatamiseks vajutage nuppu . Lülitikarbil olevad „L“ ja „R“ vastavad vasakule ja paremale akukassetile. Akukasseti vahetamisel järgige märgistust.

► **Joon.3:** 1. Akunäidik 2. Aku kontrollimise / LED-lambi nupp 

Akunäidiku olek			Aku jääkmahutavus
 Poleb	 Ei pole	 Vilgub	
			50% kuni 100%
			20% kuni 50%
			0% kuni 20%
			Laadige akut

Seadme/aku kaitsesüsteem

Seadmel on seadme/aku kaitsesüsteem. See süsteem lülitab seadme ja aku tööea pikendamiseks mootori automaatselt välja. Sellises olukorras süttib akunäidik nii, nagu on kujutatud järgmises tabelis.

Akunäidiku olek			Olek
 Põleb	 Ei põle	 Vilgub	
			Ülekoormuskaitse (aku) / ülekuumenemiskaitse (aku) / ülelaadimiskaitse
			Ülekuumenemiskaitse (seade)

Seade seiskub ja LED kustub käitamise ajal automaatselt, kui seadme või aku kohta kehtib üks järgmistest tingimustest.

Ülekoormuskaitse

Kui seade/aku hakkab kasutamise käigus tarbima ebaharilikult palju voolu, seiskub seade automaatselt. Sellisel juhul lülitage seade välja ja lõpetage seadme ülekoormuse põhjustanud kasutamine. Pärast seda käivitage seade uuesti.

Ülekuumenemiskaitse

Kui seade/aku on üle kuumenenud, seiskub seade automaatselt. Sellisel juhul laske seadmel/akul enne uuesti sisselülitamist maha jahtuda.

Ülelaadimiskaitse

Kui aku jääkmahutavus on väike, siis seiskub seade automaatselt. Kui toode ei hakka tööle ka lülitate kasutamisel, eemaldage seadmest akud ja laadige neid.

Kaitse muude põhjuste korral

Kaitsesüsteem on mõeldud ka muude põhjuste jaoks, mis võivad seadet kahjustada, ja võimaldab seadmel automaatselt seiskuda. Kui seade on ajutiselt peatatud või seiskunud, toimige põhjuste kõrvaldamiseks järgnevalt.

1. Lülitage seade välja ja seejärel taaskäivitamiseks uuesti sisse.
2. Laadige akut (akusid) või asendage aku (akud).
3. Laske seadmel ja akul (akudel) jahtuda.

Kui kaitsesüsteemi taastamisega ei õnnestu olukorda parandada, võtke ühendust kohaliku Makita hoolduskeskusega.

Lülitkarbi asukoht

Lülitkarbi saab kinnitada alumise rihma mõlemale küljele. Paigutage juhe sellisel, et lülitkarp asuks teile sobival küljel. Juhtme kahjustuste vältimiseks juhtige juhe näidatud viisil läbi soone.

► **Joon.4:** 1. Soon 2. Juhe

Rihmade reguleerimine

Õlarihmade, ülemise ja alumise rihma pingsust on võimalik reguleerida. Pange käed kõigepealt läbi õlarihmade ning kinnitage seejärel alumine ja ülemine rihm. Pingutamiseks tõmmake rihma otsa joonisel näidatud viisil. Lõdvendamiseks tõmmake fiksaatori otsa üles.

Alumine rihm

► **Joon.5:** 1. Rihm 2. Fiksaator

Õlarihmad

► **Joon.6:** 1. Rihm 2. Fiksaator

Ülemine rihm

► **Joon.7:** 1. Rihm 2. Fiksaator

Käepide

Tolmuimeja käsitsemisel haarake alati käepidemest.

► **Joon.8:** 1. Käepide

Lüliti funktsioneerimine

Tolmuimeja käivitamiseks vajutage lihtsalt nuppu ①.

Väljalülitamiseks vajutage uuesti nuppu ①.

Tolmuimeja imemisvõimsust saab muuta neljal astmel, vajutades nuppu . Iga nupuvajutusega aktiveeritakse järgemööda režiimid 1 kuni 4.

► **Joon.9:** 1. Imemisvõimsuse muutmise nupp  2. SISSE/VÄLJA-nupp ①



Tase	Näidik	Režiim
1		Vaikne režiim
2		Tavalise kiiruse režiim
3		Suure kiiruse režiim
4		Max kiiruse režiim

MÄRKUS: Imemisvõimsust saate muuta enne tolmuimeja sisselülitamist.

MÄRKUS: Tolmuimeja alustab tööd samal imemisvõimsusel nagu eelmise töö ajal.

MÄRKUS: Kui eemaldate aku kohe pärast seadme väljalülitamist, kui mootor veel pöörleb, ei pruugi tolmuimeja käivituda sama imemisvõimsusega kui viimasel korral.

LED-lamp

Lülitikarbi etteotsa on pimedas töötamise hõlbustamiseks paigaldatud LED-lamp. Lambi sisselülitamiseks hoidke -nuppu all. Väljalülitamiseks hoidke -nuppu uuesti all.

► **Joon.10**

⚠ETTEVAATUST: Ärge vaadake otse valgusene ega valgusallikat. Ärge suunake valgust kunagi teiste inimeste silmadesse.

MÄRKUS: LED-lamp kustub automaatselt, kui tolmuimejat ei kasutata üle 10 minuti.

Voolikurihm

Voolikurihma saab kasutada vooliku või painduva kummiotsaku hoidmiseks.

Vooliku kinnitamiseks tolmuimeja külge juhtige voolikurihm läbi keres oleva ava. Voolikurihma saab kinnitada mõlemale küljele.

► **Joon.11:** 1. Voolikurihm 2. Ava 3. Voolik

Alumise rihma silmuseid saab kasutada otsakute kandmiseks, nagu joonisel näidatud.

► **Joon.12:** 1. Silmus 2. Otsak

Voolikukonks

Kui katkestate töö ajutiselt, saab painutatud toru mooduli konksu kasutada toru riputamiseks alumise rihma riputusosa külge.

► **Joon.13:** 1. Konks 2. Alumine rihm 3. Riputusosa

KOKKUPANEK

⚠ETTEVAATUST: Kandke alati hoolt selle eest, et seade oleks enne igasuguseid hooldustöid välja lülitatud ja akukassett eemaldatud.

Vooliku kokkupanemine

Sisestage voolikumansett tolmuimeja keresse ja pöörake päripäeva.

► **Joon.14:** 1. Vooliku mansett 2. Tolmuimeja kere

Kasutamine puhastajana

Painutatud toru mooduli kinnitamine

Valikuline tarvik

MÄRKUS: Seda ei pea tegema, kui mudeli voolikule on kinnitatud painutatud toru moodul.

MÄRKUS: Painutatud toru mooduleid on kahte liiki: lükatav teleskooptoru ja ringjas teleskooptoru. Kui valite painutatud toru moodulit, siis valige üks soovitud teleskooptoru liigi jaoks.

Painutatud toru moodulit kasutatakse sellele tootele teleskooptoru või otsaku ühendamiseks, et imeda tolmu. Kui soovite seda toodet kasutada tolmuimejana, kinnitage painutatud toru moodul voolikuga.

Kruvitavat tüüpi painutatud toru moodul

Kinnitamiseks kruvige vooliku küljest lahti esimansett ja kinnitage painutatud toru mooduli hülss vooliku külge. Eemaldamiseks lõdvendage voolikul painutatud toru mooduli muhvi.

► **Joon.15:** 1. Voolik 2. Painutatud toru moodul 3. Hülss

Lihtsasti kinnitatavat tüüpi painutatud toru moodul

Kinnitamiseks sisestage vooliku ots painutatud toru moodulisse. Veenduge, et vooliku otsa sakid mahuksid painutatud toru mooduli aukudesse.

Eemaldamiseks tõmmake painutatud toru moodulit, vajutades samal ajal vooliku otsa mõlemat sakk.

► **Joon.16:** 1. Vooliku ots 2. Sakk 3. Ots 4. Painutatud toru moodul

Otsaku ja toru kokkupanemine

Valikuline tarvik

MÄRKUS: Tootega kaasasolev otsaku ja toru liik erineb riigiti. Osas riikides pole otsakut ja toru kaasas.

1. Keerake ja pange otsak teleskooptorule peale.

► **Joon.17:** 1. Teleskooptoru 2. Painduv kummiotsak 3. Nurgaotsak 4. Põranda/vaiba lülitusega T-otsak

Põranda/vaiba lülitusega T-otsaku kasutamisel saate muuta režiimi sõltuvalt kohast.

— Põrandarežiim: sobib siledatele pindadele, näiteks kõvale põrandakattele

— Vaibarežiim: sobib karvastele pindadele, näiteks vaibale

► **Joon.18:** 1. Režiimi vahetamise nupp 2. Põrandarežiim 3. Vaibarežiim

MÄRKUS: Kui keerata otsakut peale panemisel, siis kinnitub otsak teleskooptoruga korralikult kinni.

MÄRKUS: Ø 38 mm vooliku ja esimansetiga 38 mudeli puhul kinnitage kaasasolev otsak alumiiniumist painutatud toru / alumiiniumist sirge toruga.

2. Järgige allolevat meetodit olenevalt teleskooptoru liigist.

MÄRKUS: Lükatav teleskooptoru ja ringjas teleskooptoru ei ühildu omavahel. Kui soovite vahetada lükatava teleskooptoru ringja vastu või vastupidi, siis muutke ka painutatud toru moodulit.

Lükatava teleskooptoru puhul

Pange tolmuimeja kere selga, seejärel sisestage teleskooptoru painutatud toru moodulisse, kuni kuulete klõpsu. Lahti võtmiseks tõmmake teleskooptoru välja nupule vajutusega.

► **Joon.19:** 1. Painutatud toru moodul 2. Nupp 3. Lükatav teleskooptoru 4. Painduv kummiotsak

Toru pikkus on reguleeritav.

Lükkamisnupule vajutamise ajal reguleerige toru pikkust. Pikkust saab lukustada lükkamisnuppu lahti lastes.

► **Joon.20:** 1. Lükkamisnupp

Ringja teleskoopтору korral

Võtke tolmuimeja selga, seejärel keerake ja sisestage teleskoopтору painutatud toru moodulisse. Lahutamiseks keerake seda ja tõmmake välja.

► **Joon.21:** 1. Painutatud toru moodul 2. Ringjas teleskoopтору 3. Painduv kummiotsak

MÄRKUS: Painduva kummiotsaku saab kinnitada painutatud toru moodulile otse ilma torulukuta.

Toru pikkus on reguleeritav.

Lõdvendage toru rõngast ja reguleerige toru pikkust. Soovitud pikkuse saavutamisel pingutage rõngast.

► **Joon.22:** 1. Rõngas

Alumiiniumist painutatud toru / alumiiniumist sirge toru korral

(Ainult \varnothing 38 mm vooliku ja esimansetiga 38 mudelile)

Võtke tolmuimeja selga ning seejärel keerake ja sisestage toru esimansetti. Lahutamiseks keerake seda ja tõmmake välja.

► **Joon.23:** 1. Esimansett 38 2. Alumiiniumist painutatud toru 3. Alumiiniumist sirge toru 4. Otsak

Kahe alumiiniumist sirge toru jaoks



Võtke tolmuimeja selga ning seejärel keerake ja sisestage torud. Lahutamiseks keerake seda ja tõmmake välja.



► **Joon.24:** 1. Painutatud toru moodul 2. Alumiiniumist sirge toru 1 3. Alumiiniumist sirge toru 2

Tööriista ühendamine

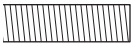
MÄRKUS: Kui painutatud toru moodul on kinnitatud voolikuga, tuleb kõigepealt see eemaldada.

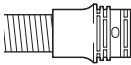
Tööriista ja puhastaja ühendamiseks on vaja erilist toru ja/või varuosi. Olenevalt puhastaja mudelist peate vahetama vooliku ja/või varuosa varuosi. Üksikasjad leiате järgmisest tabelist.

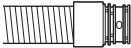
Kaasasoleva vooliku läbimõõt	Vooliku otsa liik	Toiming
\varnothing 28 mm	 osata	Kinnitage esimansett.
	 lihtsasti kinnitava osa	Vahetage esimansetiga vooliku ots (lihtsasti kinnitav osa). Vooliku otsa eemaldamiseks pöörake seda vastupäeva.
\varnothing 32 mm	 lihtsasti kinnitava osa	Vahetage voolik tolmuärastuseks kasutatava (\varnothing 28 mm, esimansetiga) vastu välja.

Kaasasoleva vooliku läbimõõt	Vooliku otsa liik	Toiming
\varnothing 38 mm	 lihtsasti kinnitava osa	Vahetage voolik tolmuärastuseks kasutatava (\varnothing 28 mm, esimansetiga) vastu välja.
	 esimansetiga 38	Kinnitage liited 22–38 või esimansett 24.

MÄRKUS: Kasutage alati sobivat esimansetti. Esimansetti 24 kasutades kinnitage see voolikuga ühendatud esimansetti 22.

► **Joon.25:** 1. Esimansett 22 2. Esimansett 24

Kui kasutatakse \varnothing 28 mm tolmuärastusvoolikut

1. Kinnitage esimansett tolmuärastuseks voolikuga. Esimanseti ühendamisel veenduge, et see oleks voolikuga tugevalt kinnitatud.

2. Ühendage esimansett tööriista ärastuspesasse.

► **Joon.26:** 1. Esimansett 2. Ärastuspesa 3. Voolik

Esimansetti saab eemaldada, keerates seda vastu päeva ja hoides samal ajal voolikust kinni.

Kui kasutatakse esimansetiga 38 \varnothing 38 mm voolikut

1. Pöörake ja sisestage liide või esimansett vooliku siseosaga, olenevalt kasutada plaanitavast tööriistast.

2. Ühendage esimansett tööriista ärastuspesasse.

► **Joon.27:** 1. Liitmik 2. Esimansett 3. Ärastuspesa 4. Voolik

Liite ja esimanseti eemaldamiseks järgige paigaldamise protseduure vastupidises järjekorras.

Filtri-/tolmukoti paigaldamine

Valikuline tarvik

⚠ETTEVAATUST: Ärge kasutage kahjustatud filtrikotti. Tolmuimeja kasutamisel peab filtrikott olema alati korralikult paigaldatud. Muidu võidakse tolm ja praht tolmuimejast välja paisata ja need võivad põhjustada kasutajale hingamisteede haigusi.

Enne tolmuimeja kasutamist paigaldage tolm- või filtrikott.

— Tolmukotti saab tühjendada ja korduvalt kasutada.

— Filtrikott on mõeldud ühekordseks kasutamiseks. Kui filtrikott saab täis, visake see ilma tühjendamata välja.

TÄHELEPANU: Kui filtrikott on täis, asendage see uuega. Kui tolmukott on täis, tühjendage see. Täis tolmu- või filtrikoti edasi kasutamine vähendab imivõimsust.

TÄHELEPANU: Mootori kaitsmine tolmu sissetungimise eest.

- Enne kasutama hakkamist veenduge, et filtri-/tolmukott oleks paigaldatud.
- Ärge kasutage purunenud ega rebenenud filtrikotti.

Muidu võib mootor puruneda.

TÄHELEPANU: Ärge voltige filtri-/tolmukoti paigaldamise ajal kartongi selle avas kokku.

TÄHELEPANU: Nõuetekohane filtri-/tolmukott on seadme jõudluse tagamiseks oluline. Mitteoriginaalse filtri-/tolmukoti kasutamine võib põhjustada suitsu või süütamist.

MÄRKUS: Kui filtri-/tolmukott pole tolmuimejasse paigaldatud, ei sulgu eesmine kate lõpuni.

► Joon.28

1. Võtke hoob lukust lahti ja avage eesmine kate.
► **Joon.29:** 1. Hoob 2. Eesmine kate

2. Sisestage filtrikott tühimiku ülemisel küljel asuvasse pilusse, nagu joonisel näidatud.
► **Joon.30:** 1. Pilu 2. Filtrikott

Tolmukotti kasutades sisestage tolmukoti serv pilusse.
► **Joon.31:** 1. Pilu 2. Serv 3. Tolmukott

3. Viige filtrikott kohakuti vooliku mansetiga ja suruge kartongosa lõpuni. Filtrikoti kummirõngas peab asetsema üle vooliku manseti ääre.
► **Joon.32:** 1. Filtrikoti kummirõngas 2. Vooliku manseti äär 3. Filtrikoti kartongosa 4. Vooliku mansett

4. Lukustage eesmine kate kindlasti.

⚠ETTEVAATUST: Olge riivi haakimisel ja eesmise kate sulgemisel ettevaatlik, et mitte sõrmi vahele jätta.

Rakmete kate

Valikuline tarvik

Kui kasutate rakmete katet, järgige selle kinnitamiseks allolevaid juhiseid.

MÄRKUS: Rakmete kate paigaldamisel olge ettevaatlik, et rakmete kate esi- ja tagaosas mitte segi ajada.

MÄRKUS: Rakmete kate on pestav. Järgige sildil olevaid pesemisujuhiseid.

► Joon.33

1. Laotage rakmete kate rakmetele.

► Joon.34

2. Kinnitage rakmete õlarihmad haagiga ja rakmete kate silmuskinnitustega. Kinnitage rakmete kate rihm haagi abil rakmetele.

► Joon.35

TÖÖRIISTA KASUTAMINE

⚠HOIATUS: Kasutajaid tuleb juhendada tolmuimejat õigesti kasutama.

⚠HOIATUS: See tolmuimeja ei sobi ohtlike aineid sisaldava tolmu kogumiseks.

⚠ETTEVAATUST: Tolmuimeja on mõeldud ainult kuivpuhastamiseks.

⚠ETTEVAATUST: Töötage seljal oleva tolmuimejaga ettevaatlikult. Kui tolmuimeja pörkub vastu seinu või voolik läheb millegi vastu puutudes lahti, siis võite kaotada tasakaalu.

1. Võtke tolmuimeja selga ning kinnitage ülemine ja alumine rihm. Reguleerige rihmade pingsust vajaduse järgi.

► Joon.36

2. Tolmuimejase alustamiseks vajutage nuppu ①. Imemisvõimsuse muutmiseks vajutage nuppu ②, kuni soovitud imemisvõimsus on valitud. Lõpetamiseks vajutage nuppu ③.

► Joon.37

Töötamise ajaks kinnitage lülitarp alumise rihma D-rõnga või riputusosa külge. Ettepoole valgustamiseks võib konksu kaldu hoida, kui see on riputusosa külge kinnitatud.

► **Joon.38:** 1. D-sõrmus 2. Riputusosa

3. Vahetage filtrikott, kui see saab täis. Avage eesmine kate ja võtke filtrikott välja. Filtrikoti sulgemiseks tõmmake ava küljel olevat riba ja visake kogu filtrikott ära.

► **Joon.39:** 1. Riba

Tolmukoti kasutamisel võtke tolmukott välja, avage lukusti ja eemaldage tolm.

► **Joon.40:** 1. Lukusti

TÄHELEPANU: Ärge asetage eesmisele katele filtri-/tolmukotti ega muid raskeid esemeid. Seade võib maha kukkuda.

TÄHELEPANU: Kontrollige regulaarselt, ega filtrikotis olev filter täis pole. Täis filtrikoti edasi kasutamine vähendab imivõimsust.

TÄHELEPANU: Ärge kasutage kasutatud filtrikotti. Filtrikott on mõeldud ainult ühekordseks kasutamiseks. Filtrikoti korduskasutamine võib ummistada filtri ja kahjustada puhastajat. Kui soovite kotti korduvalt kasutada, kasutage tolmukotti.

HOOLDUS

⚠ETTEVAATUST: Enne kontroll- või hooldustoimingute tegemist kandke alati hoolt selle eest, et seade oleks välja lülitatud ja akukassett eemaldatud.

TÄHELEPANU: Ärge kunagi kasutage bensiini, vedeldit, alkoholi ega midagi muud sarnast. Selle tulemuseks võib olla luitumine, deformatsioon või pragunemine.

Toote OHUTUSE ja TÖÖKINDLUSE tagamiseks tuleb vajalikud remonttööd ning muud hooldus- ja reguleerimistööd lasta teha Makita volitatud teeninduskeskustes või tehase teeninduskeskustes. Alati tuleb kasutada Makita varuosi.

HEPA filtri puhastamine

⚠ETTEVAATUST: Ärge kasutage tolmuimejat ilma filtrita ega jätkake seadme kasutamist määratud või kahjustatud filtriga. Sisse imetud tolm ja praht võidakse tolmuimejast välja paisata ja need võivad põhjustada kasutajale hingamisteede haigusi.

TÄHELEPANU: Optimaalse imivõimsuse ja puhta väljutatud õhu tagamiseks puhastage regulaarselt filtrit. Kui puhastamise järel ei saavutata piisavat imivõimsust, vahetage filter uue vastu.

TÄHELEPANU: Filtri kahjustamise vältimiseks ärge kasutage puhastamiseks järgmisi tööriistu või sarnaseid esemeid:

- tolmuemaldi;
- kõrgsurvepesur;
- Kõvadest materjalidest tehtud tööriistad, nagu traathari

1. Avage eesmine kate ja võtke filtri-/tolmukott välja. Vabastage filtri haak ja eemaldage see tolmuimeja kerelt.
▶ **Joon.41:** 1. Konks 2. HEPA filter

2. Koputage tolm filtrilt ära. Filtrit võib veega pesta. Peske filter iga kuu või kahe kuu möödudes tolmust ja prahist puhtaks. Seejärel kuivatage filtrit päikese eest varjatud ja hästi tuulutatud kohas, et vältida tõrgete ja ebameeldivate lõhnade tekkimist.

3. Filtri paigaldamiseks sisestage ilma konksudeta külg soonde, seejärel lükake filtrit, kuni konksud on klõpsuga kinnitunud.
▶ **Joon.42:** 1. Soon 2. HEPA filter 3. Konks

Tolmufiltrit puhastamine

⚠ETTEVAATUST: Pärast tolmufiltrite puhastamist paigaldage need kindlasti tolmuimejasse. Vees pestes kuivatage need enne paigaldamist hoolikalt. Korralikult kuivamata tolmufilter võib lühendada mootori kasutusiga.

HEPA filtri all olevad tolmufiltrid takistavad tolmu sattumist mootoris.

1. Eemaldage tolmuimejast tolmufiltrid.
▶ **Joon.43:** 1. Tolmufilter
2. Pühkige ja raputage tolmufilter käega tolmust puhtaks. Kui tolmufiltrid on ummistunud, peske neid seebiveses.
▶ **Joon.44**
3. Paigaldage tolmufiltrid algsesse asendisse.

Tolmukoti puhastamine

Puhastage tolmu koti regulaarselt seebi ja veega. Pöörake tolmu koti pahupidi ja eemaldage kleepuv tolm. Peske kergelt käsitsi ja loputage hoolikalt veega. Enne tolmuimejasse paigaldamist kuivatage täielikult.

▶ **Joon.45**

TÄHELEPANU: Märg tolmu kott vähendab imimisvõimsust ja ka mootori eluiga.

Ummistuse puhastamine

Ummistuse puhastamisel eemaldage voolik, teleskoop-toru või painutatud toru moodul, et näha sisse. Lugege painutatud toru mooduli kinnitamise jaotist.

Ruumi puhastamine filtri-/tolmukoti jaoks

Sellel seadmel on tolmu loppimissüsteem. Tolmuimejaga ringi kõndides väristavad aluse all olevad vedrud alust, raputades filtri-/tolmukoti tolm lahti. Ruumi puhastamiseks filtri-/tolmukoti jaoks eemaldage sees olev alus ja pühkige seda.

▶ **Joon.46:** 1. Alus

Aluse eemaldamine

1. Eemaldage HEPA filter. Eemaldamisjuhised leiate HEPA filtri puhastamist käsitlevast jaotisest.
2. Lükake alus alla ja vasakule, kuni see puutub vastu seina.
3. Tõstke aluse parempoolne külg üles ja võtke see välja.

▶ **Joon.47:** 1. Alus

Alus on toestatud kolme vedruga. Kui vedrud tulevad eendite küljest lahti, kinnitage need joonisel näidatud viisil tagasi.

▶ **Joon.48:** 1. Pikk vedru 2. Lühike vedru 3. Eend

MÄRKUS: Kinnitage vedrud nii, et need puutuksid vastu eendite põhja.

Aluse kinnitamine

1. Sisestage aluse sirge pool ruumi vasakul all asuvasse haakidesse.
 2. Pange aluse parem pool paika.
- ▶ **Joon.49:** 1. Alus 2. Sirge pool 3. Haak

TSÜKLONTARVIK

Lisatarvik

MÄRKUS: Kui kasutate selle seadmega tsüklontarvikut, siis on vajalik ka painutatud toru.

► **Joon.50:** 1. Tsüklontarvik

Teave tsüklontarviku kohta

Paigaldatud tsüklontarvikuga tolmuimeja kasutamine vähendab tolmu kotti jõudva tolmu kogust, mille tulemusena imemisjõud ei vähene. Lisaks on pärast kasutamist tööriista lihtne puhastada.

⚠ETTEVAATUST: Jälgige alati, et tööriist oleks enne igasuguseid hooldustöid välja lülitatud ja akukassett eemaldatud. Kui akukassett jääb tolmuimeja sisse, võib see ootamatult käivituda ja tekitada vigastusi.

⚠ETTEVAATUST: Kui tsüklontarviku võrkfilter või tolmuimeja tolmu kott ummistuvad, puhastage neid. Ummistunud osade pidev kasutamine võib viia tööriista kuumenemiseni või tekitada suitsu.

TÄHELEPANU: Kui tolmuimejale on paigaldatud tsüklontarvik, ärge kasutage tsüklontarvikut horisontaalses või ülespoole asendis. Muidu võib võrkfilter ummistuda.

TÄHELEPANU: Kasutage tolmuimejat alati koos tolmu kottiga, isegi kui tsüklontarvik on paigaldatud. Ilma tolmu kottita tolmuimeja kasutamine võib põhjustada mootori riket.

MÄRKUS: Kontrollige, et tsüklontarvik, tolmuimeja ja sirge toru oleksid enne kasutamist korralikult lukustunud.

MÄRKUS: Kui tsüklontarviku tolmu karpi või tolmuimeja tolmu kotti on kogunenud tolmu, tühjendage need. Pidev kasutamine vähendab imemisjõudu.

MÄRKUS: Tsüklontarvikut saab kasutada nii lukustusfunktsioonita kui ka koos sellega.

MÄRKUS: Tsüklontarviku paigaldamiseks või eemaldamiseks lugege peatükki „Kasutamine puhastajana“.

Tolmu eemaldamine

Kui tolmu on kogunenud tolmu karpi ülemise jooneni, järgige alltoodud protseduuri ja eemaldage tolmu.

1. Hoidke tolmu karpi kindlalt, vajutage ja hoidke all kaht nuppu ning eemaldage tolmu karp.

► **Joon.51:** 1. Ülemine joon 2. Tolmu karp 3. Nupp (kahes kohas) 4. Võrkfilter

2. Eemaldage tolmu karbis olev tolmu ning võrkfiltri pinnale kinnitunud tolmu ja puru.

3. Sisestage tolmu karp lõpuni, kuni kaks nuppu klõpsuga lukustuvad.

► **Joon.52:** 1. Tolmu karp 2. Nupp (kahes kohas)

MÄRKUS: Kontrollige, et tsüklontarvik, tolmuimeja ja sirge toru oleksid enne taaskäivitamist korralikult lukustunud.

MÄRKUS: Kui imemisjõud ei taastu ka pärast tolmu eemaldamist ja võrkfiltri puhastamist, kontrollige, kas tolmuimeja tolmu kott on täis või on kuskil ummistus.

Puhastamine

Kui tolmu karp muutub mustaks või võrkfilter on ummistunud, võtke need välja ja peske veega. (Lugege välja võtmise kohta peatükki „Tolmu eemaldamine“.)

Enne tagasipanekut ja kasutamist kuivatage osad korralikult.

► **Joon.53:** 1. Tolmu karp 2. Võrkfilter

Kui võrkfilter muutub väga mustaks, puhastage seda järgmisel moel.

1. Keerake võrkfiltrit vastupäeva ja võtke see välja, kui haagid on lukustamata.

► **Joon.54:** 1. Võrkfilter 2. Haak

2. Eemaldage võrkfiltril olev tolmu ja peske filtrit veega. Seejärel kuivatage filter korralikult.

3. Sisestage võrkfilter selle pesasse, nii et haagid on avaga kohakuti. Keerake võrkfiltrit päripäeva, kuni haagid klõpsuga lukustuvad. Veenduge, et võrkfilter oleks kindlalt paigaldatud.

► **Joon.55:** 1. Võrkfilter 2. Haak 3. Ava

VALIKULISED TARVIKUD

⚠ETTEVAATUST: Neid tarvikuid ja lisaseadmeid on soovitatav kasutada koos Makita tootega, mille kasutamist selles kasutusjuhendis kirjeldatakse. Muude tarvikute ja lisaseadmete kasutamisega võib kaasna vigastusohu. Kasutage tarvikuid ja lisaseadmeid ainult otstarbekohaselt.

Mõnda tarvikut ei pruugi sõltuvalt osade kombinatsioonist paigaldada saada.

Saate vajaduse korral kohalikust Makita teeninduskeskusest lisateavet nende tarvikute kohta.

- Voolik (tolmuimejatüübi jaoks)
- Voolik (tolmu ärastustüübi jaoks)
- Pikendusturru
- Paindum kummiotsak
- T-kujuline otsak
- Istme otsak
- Nurgaotsak
- Riulihari
- Ümmargune hari
- Painutatud toru moodul
- Filtrikott
- Tolmu kott
- Esimansett
- HEPA filter
- Toru
- Rakmete kate
- Tsüklontarvik
- Makita algupärane aku ja laadija

MÄRKUS: Mõned nimekirjas loetletud tarvikud võivad kuuluda standardvarustusse ning need on lisatud tööriista pakendisse. Need võivad riigiti erineda.

ОСТОРОЖНО

- Для пользователей в Европе: Дети старше 8 лет, лица с ограниченными физическими, сенсорными или умственными способностями и лица, не имеющие надлежащего опыта и знаний, могут использовать это устройство только при условии, что они осознают возможные опасности и действуют под надзором или после инструктажа по безопасному использованию устройства. Не разрешайте детям играть с устройством. Детям запрещается проводить чистку и техобслуживание без контроля со стороны взрослых.
- Для пользователей в регионах за пределами Европы: Данное устройство не предназначено для использования людьми (включая детей) с ограниченными физическими, сенсорными или умственными возможностями, либо не имеющими соответствующего опыта или знаний, за исключением случаев, когда они действуют под руководством или после надлежащего инструктажа по использованию устройства со стороны лица, ответственного за вашу безопасность.
- Следите за тем, чтобы дети не использовали инструмент в качестве игрушки.
- **ВНИМАНИЕ:** Перед проведением любой операции по техобслуживанию отсоединяйте устройство от источника питания. Устройство нуждается в периодическом техобслуживании.
- Аккумуляторные батареи должны извлекаться из устройства перед подзарядкой.
- Для снятия или установки аккумулятора выдвиньте блок из инструмента, нажимая на лицевой стороне блока.
- Отработанные аккумуляторы должны извлекаться из устройства и утилизироваться безопасным способом. Выполняйте требования местных нормативных актов, касающиеся утилизации аккумуляторов.
- Если предполагается длительное хранение неиспользуемого устройства, то аккумуляторы должны быть извлечены из него.
- Короткое замыкание клемм питания не допускается.

Подходящий блок аккумулятора и зарядное устройство

Блок аккумулятора	BL4020 / BL4025 / BL4040 / BL4040F / BL4050F / BL4080F
Зарядное устройство	DC40RA / DC40RB / DC40RC

- В зависимости от региона проживания некоторые блоки аккумуляторов и зарядные устройства, перечисленные выше, могут быть недоступны.

⚠ОСТОРОЖНО: Используйте только перечисленные выше блоки аккумуляторов и зарядные устройства. Использование других блоков аккумуляторов и зарядных устройств может привести к травме и/или пожару.

ТЕХНИЧЕСКИЕ ХАРАКТЕРИСТИКИ

Модель:		VC011G
Производительность	Мешочный фильтр	6,0 л
	Пылесборный мешок	5,5 л
Максимальный объем воздуха (со шлангом диаметром 32 мм x 1,0 м)		2,4 м ³ /мин
Вакуум		20 кПа
Размеры (Д × Ш × В) (без жгута проводов, с аккумулятором BL4050F)		336 x 185 x 543 мм
Номинальное напряжение		36–40 В пост. тока макс.
Масса нетто		6,4 – 9,5 кг

- Благодаря нашей постоянно действующей программе исследований и разработок указанные здесь технические характеристики могут быть изменены без предварительного уведомления.
- Технические характеристики могут различаться в зависимости от страны.
- В значение массы не входит масса принадлежностей, только масса блок(ов) аккумулятора. Наименьшая и наибольшая совокупная масса инструмента и блока(ов) аккумулятора указана в таблице.
- Длина поставляемого шланга варьируется в зависимости от страны.

⚠ОСТОРОЖНО: Не используйте с этим устройством проводной источник электропитания, например переходник зарядного устройства или портативный блок питания. Кабель этого источника электропитания может помешать работе и стать причиной травмы.

Символы

Ниже приведены символы, которые могут использоваться для обозначения оборудования. Перед использованием убедитесь в том, что вы понимаете их значение.



Прочитайте руководство по эксплуатации.



Обратите особое внимание.



Для данного продукта подходит типовой аккумулятор.



Только для стран ЕС
В связи с наличием в оборудовании опасных компонентов отходы электрического и электронного оборудования, аккумуляторы и батареи могут оказывать негативное влияние на окружающую среду и здоровье человека.
Не выбрасывайте электрические и электронные устройства или батареи вместе с бытовыми отходами!
В соответствии с директивой ЕС по отходам электрического и электронного оборудования, по аккумуляторам, батареям и отходам аккумуляторов и батарей, а также в соответствии с ее адаптацией к национальному законодательству, отходы электрического оборудования, батареи и аккумуляторы следует хранить отдельно и доставлять на пункт раздельного сбора коммунальных отходов, работающий с соблюдением правил охраны окружающей среды.
Это обозначено символом в виде перечеркнутого мусорного контейнера на колесах, нанесенным на оборудование.

Назначение

Устройство предназначено для сбора сухой пыли. Устройство подходит для коммерческого использования, например в гостиницах, школах, больницах, магазинах, офисах, арендных помещениях и на заводах.

Шум

Типичный уровень взвешенного звукового давления (A), измеренный в соответствии с EN60335-2-69:
Уровень звукового давления (L_{pA}): 70 дБ (или менее)
Погрешность (K): 2,5 дБ (A)

Уровень шума при выполнении работ может превышать 80 дБ (A).

ПРИМЕЧАНИЕ: Заявленное значение распространения шума измерено в соответствии со стандартной методикой испытаний и может быть использовано для сравнения инструментов.

ПРИМЕЧАНИЕ: Заявленное значение распространения шума можно также использовать для предварительных оценок воздействия.

⚠ОСТОРОЖНО: Используйте средства защиты слуха.

⚠ОСТОРОЖНО: Распространение шума во время фактического использования электроинструмента может отличаться от заявленного значения в зависимости от способа применения инструмента и в особенности от типа обрабатываемой детали.

⚠ОСТОРОЖНО: Обязательно определите меры безопасности для защиты оператора, основанные на оценке воздействия в реальных условиях использования (с учетом всех этапов рабочего цикла, таких как выключение инструмента, работа без нагрузки и включение).

Вибрация

Суммарное значение вибрации (сумма векторов по трем осям), определенное в соответствии с EN60335-2-69:

Рабочий режим: работа без нагрузки

Распространение вибрации (a_n): 2,5 m/s^2 или менее

Погрешность (K): 1,5 m/s^2

ПРИМЕЧАНИЕ: Заявленное общее значение распространения вибрации измерено в соответствии со стандартной методикой испытаний и может быть использовано для сравнения инструментов.

ПРИМЕЧАНИЕ: Заявленное общее значение распространения вибрации можно также использовать для предварительных оценок воздействия.

⚠ОСТОРОЖНО: Распространение вибрации во время фактического использования электроинструмента может отличаться от заявленного значения в зависимости от способа применения инструмента и в особенности от типа обрабатываемой детали.

⚠ОСТОРОЖНО: Обязательно определите меры безопасности для защиты оператора, основанные на оценке воздействия в реальных условиях использования (с учетом всех этапов рабочего цикла, таких как выключение инструмента, работа без нагрузки и включение).

Декларации о соответствии

Только для европейских стран

Декларации о соответствии включены в Приложение А к настоящему руководству по эксплуатации.

МЕРЫ БЕЗОПАСНОСТИ

Правила техники безопасности при эксплуатации аккумуляторного пылесоса

▲ОСТОРОЖНО: ВАЖНО! ВНИМАТЕЛЬНО ОЗНАКОМЬТЕСЬ со всеми инструкциями и рекомендациями по технике безопасности **ДО НАЧАЛА РАБОТЫ**. Невыполнение инструкций и рекомендаций может привести к поражению электрическим током, пожару и/или тяжелым травмам.

1. Перед началом эксплуатации убедитесь в том, что пользователь должным образом проинструктирован по работе с этим пылесосом.
2. Не используйте пылесос без фильтра. Немедленно замените поврежденный фильтр.
3. Запрещено использовать пылесос для уборки горючих материалов, петард, зажженных сигарет, углей, горячей металлической стружки, острых предметов, например бритв, иголок, битого стекла и т. п.
4. **ЗАПРЕЩЕНО ЭКСПЛУАТИРОВАТЬ ПЫЛЕСОС РЯДОМ С БЕНЗИНОМ, ГАЗОМ, КРАСКОЙ, КЛЕЯЩИМИ И ДРУГИМИ ВЗРЫВООПАСНЫМИ МАТЕРИАЛАМИ.** При установке переключателя в положение ON (Вкл.) и OFF (Выкл.) возможно возникновение искр. Искры могут также возникать во время работы коллектора электродвигателя. Результатом может стать сильный взрыв.
5. Данный пылесос не предназначен для сбора пыли опасных веществ.
6. Запрещено использовать пылесос для уборки токсичных, канцерогенных, легковоспламеняющихся и других опасных материалов, таких как асбест, мышьяк, барий, бериллий, свинец, пестициды и другие вредные для здоровья вещества.
7. Запрещено использовать пылесос вне помещения во время дождя.
8. Для Финляндии: устройство не следует использовать вне помещения при низкой температуре.
9. Не используйте пылесос вблизи источников тепла (печи и пр.).
10. Не закрывайте вентиляционные отверстия. Они предназначены для охлаждения электродвигателя. Следите за тем, чтобы вентиляционные отверстия не засорились. В противном случае электродвигатель может сгореть из-за недостаточного охлаждения.
11. Всегда сохраняйте устойчивое положение и равновесие.
12. Не сгибайте, не тяните за шланг и не наступайте на него.
13. Немедленно выключите пылесос, если во время работы заметите признаки неисправности или падение мощности.
14. **ОТСОЕДИНИТЕ АККУМУЛЯТОРЫ.** Если пылесос не используется, перед обслуживанием и при смене насадок.
15. Очищайте и обслуживайте пылесос сразу по окончании работы, чтобы поддерживать его в оптимальном техническом состоянии.
16. **СОБЛЮДАЙТЕ ОСТОРОЖНОСТЬ ВО ВРЕМЯ ОЧИСТКИ ПЫЛЕСОСА.** Содержите пылесос в чистоте, чтобы обеспечить максимальную эффективность и безопасность эксплуатации. Следуйте инструкциям по смене насадок. Ручки инструмента всегда должны быть сухими и чистыми и не должны быть испачканы маслом или смазкой.
17. **ПРОВЕРЬТЕ ПОВРЕЖДЕННЫЕ КОМПОНЕНТЫ.** Перед дальнейшим использованием пылесоса ограждение или другую поврежденную деталь следует тщательно осмотреть, чтобы убедиться в том, что пылесос будет работать нормально и выполнять функции, для которых он предназначен. Убедитесь в соосности, отсутствии повреждений движущихся деталей, надежности крепления и отсутствии других дефектов, которые могут повлиять на работу электроинструмента. Поврежденное ограждение или какая-либо другая деталь должны быть соответствующим образом отремонтированы или заменены авторизованным сервисным центром, если в руководстве по эксплуатации не указано иное. Неисправные выключатели должны быть заменены в авторизованном сервисном центре. Не используйте пылесос, если выключатель не включает или не выключает его.
18. **ЗАПАСНЫЕ ЧАСТИ.** Во время обслуживания используйте для замены только аналогичные детали.
19. В промежутках между эксплуатацией обязательно храните пылесос в закрытом помещении.
20. Берегите пылесос. Небрежная эксплуатация может привести к поломке даже самого прочного пылесоса.
21. Запрещено использовать для очистки внутренних и внешних поверхностей бензин, растворитель или чистящие химикаты. Это может вызвать появление трещин и обесцвечивание.
22. Не используйте пылесос в замкнутом пространстве при наличии огнеопасных, взрывоопасных или токсичных паров от масляных красок, растворителей, бензина, некоторых средств защиты от моли и т. п., либо при наличии горючей пыли.
23. Не используйте пылесос в состоянии алкогольного или наркотического опьянения.
24. Одним из основных правил техники безопасности является использование защитных очков с боковыми щитками.
25. Во время работы в запыленной зоне используйте респиратор.

26. **Запрещено прикасаться к аккумулятору (аккумуляторам) и пылесосу мокрыми руками.**
27. **Проявляйте особую осторожность при работе на лестницах.**
28. **Запрещено использовать пылесос в качестве табурета или верстака. Устройство может упасть и нанести травму.**

Эксплуатация и обслуживание электроинструмента, работающего на аккумуляторах

1. **Заряжайте аккумулятор только зарядным устройством, указанным изготовителем.** Зарядное устройство, подходящее для одного типа аккумуляторов, может привести к пожару при его использовании с другим аккумуляторным блоком.
2. **Используйте электроинструмент только с указанными аккумуляторными блоками.** Использование других аккумуляторных блоков может привести к травме или пожару.
3. **Когда аккумуляторный блок не используется, храните его отдельно от металлических предметов, таких как скрепки, монеты, ключи, гвозди, шурупы или другие небольшие металлические предметы, которые могут привести к закорачиванию контактов аккумуляторного блока между собой.** Короткое замыкание между контактами аккумуляторного блока может привести к ожогам или пожару.
4. **При неправильном обращении из аккумуляторного блока может потечь жидкость. Избегайте контакта с ней. В случае контакта с кожей промойте место контакта обильным количеством воды. В случае попадания в глаза обратитесь к врачу.** Жидкость из аккумулятора может вызвать раздражение или ожоги.
5. **Не используйте поврежденные или модифицированные инструменты и аккумуляторные блоки.** Поврежденные или модифицированные аккумуляторы могут работать некорректно, что может привести к пожару, взрыву или травмированию.
6. **Не подвергайте аккумуляторный блок или инструмент воздействию огня или высокой температуры.** Воздействие огня или температуры выше 130 °C может привести к взрыву.
7. **Следуйте всем инструкциям по зарядке и не заряжайте аккумуляторный блок или инструмент при температурных условиях, выходящих за пределы диапазона, указанного в инструкции.** Зарядка ненадлежащим образом или при температурных условиях, выходящих за пределы указанного диапазона, может привести к повреждению батареи и повысить риск пожара.

Сервисное обслуживание

1. **Сервисное обслуживание электроинструмента должно проводиться только квалифицированным специалистом по ремонту и только с использованием идентичных запасных частей.** Это позволит обеспечить безопасность электроинструмента.

2. **Запрещается обслуживать поврежденные аккумуляторные блоки.** Обслуживание аккумуляторных блоков должен осуществлять только производитель или авторизованные поставщики услуг.
3. **Следуйте инструкциям по смазке и замене принадлежностей.**
4. **Ручки инструмента всегда должны быть сухими и чистыми и не должны быть испачканы маслом или смазкой.**

Важные правила техники безопасности для работы с аккумуляторным блоком

1. **Перед использованием аккумуляторного блока прочитайте все инструкции и предупреждающие надписи на (1) зарядном устройстве, (2) аккумуляторном блоке и (3) инструменте, работающем от аккумуляторного блока.**
 2. **Не разбирайте блок аккумулятора и не меняйте его конструкцию.** Это может привести к пожару, перегреву или взрыву.
 3. **Если время работы аккумуляторного блока значительно сократилось, немедленно прекратите работу.** В противном случае, может возникнуть перегрев блока, что приведет к ожогам и даже к взрыву.
 4. **В случае попадания электролита в глаза промойте их обильным количеством чистой воды и немедленно обратитесь к врачу.** Это может привести к потере зрения.
 5. **Не замыкайте контакты аккумуляторного блока между собой:**
 - (1) **Не прикасайтесь к контактам какими-либо токопроводящими предметами.**
 - (2) **Не храните аккумуляторный блок в контейнере вместе с другими металлическими предметами, такими как гвозди, монеты и т. п.**
 - (3) **Не допускайте попадания на аккумуляторный блок воды или дождя.**
- Замыкание контактов аккумуляторного блока между собой может привести к возникновению большого тока, перегреву, возможным ожогам и даже поломке блока.**
6. **Не храните и не используйте инструмент и аккумуляторный блок в местах, где температура может достигать или превышать 50 °C (122 °F).**
 7. **Не бросайте аккумуляторный блок в огонь, даже если он сильно поврежден или полностью вышел из строя.** Аккумуляторный блок может взорваться под действием огня.
 8. **Запрещено вбивать гвозди в блок аккумулятора, резать, ломать, бросать, ронять блок аккумулятора или ударять его твердым предметом.** Это может привести к пожару, перегреву или взрыву.
 9. **Не используйте поврежденный аккумуляторный блок.**

10. **Входящие в комплект литий-ионные аккумуляторы должны эксплуатироваться в соответствии с требованиями законодательства об опасных товарах.**

При коммерческой транспортировке, например, третьей стороной или экспедитором, необходимо нанести на упаковку специальные предупреждения и маркировку.

В процессе подготовки устройства к отправке обязательно проконсультируйтесь со специалистом по опасным материалам. Также соблюдайте местные требования и нормы. Они могут быть строже.

Закройте или закрепите разомкнутые контакты и упакуйте аккумулятор так, чтобы он не перемещался по упаковке.

11. **Для утилизации блока аккумулятора извлеките его из инструмента и утилизируйте безопасным способом. Выполняйте требования местного законодательства по утилизации аккумуляторного блока.**
12. **Используйте аккумуляторы только с продукцией, указанной Makita.** Установка аккумуляторов на продукцию, не соответствующую требованиям, может привести к пожару, перегреву, взрыву или утечке электролита.
13. **Если инструментом не будут пользоваться в течение длительного периода времени, извлеките аккумулятор из инструмента.**
14. **Во время и после использования блок аккумулятора может нагреваться, что может стать причиной ожогов или низкотемпературных ожогов. Будьте осторожны при обращении с горячим блоком аккумулятора.**
15. **Не прикасайтесь к контактам инструмента сразу после использования, поскольку они могут быть достаточно горячими, чтобы вызвать ожоги.**
16. **Не допускайте налипания на контакты, отверстия и пазы блока аккумулятора опилок, пыли или земли.** Это может стать причиной перегрева, возгорания, взрыва или неисправности инструмента или блока аккумулятора, что может привести к ожогам или травмам.
17. **Если инструмент не рассчитан на использование вблизи высоковольтных линий электропередач, не используйте блок аккумулятора вблизи высоковольтных линий электропередач.** Это может привести к неисправности, поломке инструмента или блока аккумулятора.
18. **Храните аккумулятор в недоступном для детей месте.**

СОХРАНИТЕ ДАННЫЕ ИНСТРУКЦИИ.

ВНИМАНИЕ: Используйте только фирменные аккумуляторные батареи Makita.

Использование аккумуляторных батарей, не произведенных Makita, или батарей, которые были подвергнуты модификациям, может привести к взрыву аккумулятора, пожару, травмам и повреждению имущества. Это также автоматически аннулирует гарантию Makita на инструмент и зарядное устройство Makita.

Советы по обеспечению максимального срока службы аккумулятора

1. **Заряжайте блок аккумуляторов перед его полной разрядкой. Обязательно прекратите работу с инструментом и зарядите блок аккумуляторов, если вы заметили снижение мощности инструмента.**
2. **Никогда не подзаряжайте полностью заряженный блок аккумуляторов. Перезарядка сокращает срок службы аккумулятора.**
3. **Заряжайте блок аккумуляторов при комнатной температуре в 10 - 40 °C (50 - 104 °F). Перед зарядкой горячего блока аккумуляторов дайте ему остыть.**
4. **Если блок аккумулятора не используется, извлеките его из инструмента или зарядного устройства.**
5. **Зарядите ионно-литиевый аккумуляторный блок, если вы не будете пользоваться инструментом длительное время (более шести месяцев).**

ОПИСАНИЕ РАБОТЫ

ВНИМАНИЕ: Перед регулировкой или проверкой функций устройства обязательно убедитесь, что оно выключено и блоки аккумуляторов сняты.

Установка или снятие блока аккумуляторов

ВНИМАНИЕ: Обязательно выключайте устройство перед установкой и извлечением блока аккумулятора.

ВНИМАНИЕ: При установке и извлечении блока аккумулятора крепко удерживайте устройство и блок аккумулятора. Если не соблюдать это требование, они могут выскользнуть из рук, что приведет к повреждению устройства и блока аккумулятора, а также травмированию пользователя.

Для установки блоков аккумуляторов совместите выступы на блоках аккумуляторов с пазами в корпусе и задвиньте их на место. Вставляйте блоки до упора, чтобы они зафиксировались с легким щелчком. Если видны красные индикаторы, как показано на рисунке, это означает, что они не зафиксированы полностью.

Для снятия блоков аккумуляторов вытащите их из корпуса, удерживая нажатыми кнопки в передней части блока.

► **Рис.1:** 1. Красный индикатор 2. Кнопка 3. Правый блок аккумулятора 4. Левый блок аккумулятора

ВНИМАНИЕ: Обязательно устанавливайте блок аккумулятора до конца, чтобы красный индикатор не был виден. В противном случае блок может выпасть из устройства и нанести травму вам или другим людям.

ВНИМАНИЕ: Не прилагайте чрезмерных усилий при установке аккумуляторного блока. Если блок не двигается свободно, значит он вставлен неправильно.

В пылесосе предусмотрено два гнезда для аккумуляторов. Его можно использовать либо с одним, либо с двумя аккумуляторами по своему усмотрению.

С двумя аккумуляторами

Использование непрерывного режима с двумя аккумуляторами позволяет увеличить время работы и повысить эффективность уборки. После того как первый аккумулятор разрядится, пылесос автоматически переключится на второй источник питания и продолжит работать от второго аккумулятора.

ПРИМЕЧАНИЕ: Правое гнездо аккумулятора (если смотреть на пылесос спереди) имеет приоритет над левым гнездом аккумулятора. Левое гнездо аккумулятора будет распознаваться как источник питания только в тех случаях, если в правом гнезде аккумулятор не установлен или разряжен.

ПРИМЕЧАНИЕ: После переключения источника питания пылесоса с правого гнезда аккумулятора на левое без прерывания работы можно извлечь аккумулятор из правого гнезда для подзарядки. Для восстановления приоритета правого гнезда аккумулятора после установки в него подзаряженного аккумулятора перезапустите пылесос.

ПРИМЕЧАНИЕ: При переключении источника питания пылесоса с первого аккумулятора на второй может потребоваться временный перерыв в работе, в результате которого всасывание прекращается на некоторое время. Это не является неполадкой; сразу после этой паузы пылесос возвращается в исходное состояние и возобновляет работу.

















С одним аккумулятором

В качестве источника питания устройству достаточно только одного аккумулятора, установленного в правое или левое гнездо аккумулятора. Пылесос автоматически определяет, какое гнездо аккумулятора доступно.

Индикация оставшегося заряда аккумулятора

Нажмите кнопку проверки на аккумуляторном блоке для проверки заряда. Индикаторы загорятся на несколько секунд.

► **Рис.2:** 1. Индикаторы 2. Кнопка проверки

Индикаторы			Уровень заряда
 Горит	 Выкл.	 Мигает	
			от 75 до 100%
			от 50 до 75%
			от 25 до 50%
			от 0 до 25%
			Зарядите аккумуляторную батарею.
			Возможно, аккумуляторная батарея неисправна.
			







ПРИМЕЧАНИЕ: В зависимости от условий эксплуатации и температуры окружающего воздуха индикация может незначительно отличаться от фактического значения.

ПРИМЕЧАНИЕ: Первая (дальняя левая) индикаторная лампа будет мигать во время работы защитной системы аккумулятора.

Индикация уровня заряда аккумулятора на распределительном блоке





Уровень заряда аккумулятора можно проверить на распределительном блоке. Нажмите кнопку  для проверки уровня заряда аккумуляторов. Маркировка "L" и "R" на распределительном блоке означает левый и правый блоки аккумуляторов соответственно. При замене блока аккумулятора следуйте данному указанию.

► **Рис.3:** 1. Индикатор аккумулятора 2. Кнопка проверки аккумулятора / включения светодиодной подсветки 

Состояние индикатора аккумуляторной батареи			Уровень заряда аккумулятора
 Вкл.	 Выкл.	 Мигает	
			от 50% до 100%
			от 20% до 50%
			от 0% до 20%
			Зарядите аккумулятор

Система защиты устройства / аккумулятора

Устройство оснащено системой защиты устройства / аккумулятора. Эта система автоматически отключает питание двигателя для продления срока службы устройства и аккумулятора. В данной ситуации индикатор аккумулятора загорается согласно приведенной ниже таблице.

Состояние индикатора аккумуляторной батареи			Состояние
 Горит	 Не горит	 Мигает	
			Защита от перегрузки (аккумулятора) / Защита от перегрева (аккумулятора) / Защита от переразрядки
			Защита от перегрева (устройство)

Устройство и светодиодный индикатор автоматически прекратят работу в указанных далее случаях, влияющих на работу самого устройства или аккумулятора:

Защита от перегрузки

Если используемый режим работы устройства / аккумулятора приводит к возникновению слишком большого тока, то устройство автоматически останавливается. В этом случае выключите устройство и прекратите работу, из-за которой произошла перегрузка. Затем включите устройство для перезапуска.

Защита от перегрева

При перегреве устройства / аккумулятора устройство останавливается автоматически. В этом случае дайте устройству / аккумулятору остыть, прежде чем включать устройство снова.

Защита от переразрядки

При истощении заряда аккумулятора устройство автоматически останавливается. Если устройство не работает даже после нажатия переключателей, снимите аккумуляторы с устройства и зарядите их.

Защита от других неполадок

Система защиты также обеспечивает защиту от других неполадок, способных повредить устройство, и обеспечивает автоматическую остановку устройства. В случае временной остановки или прекращения работы устройства выполните все перечисленные ниже действия для устранения причины остановки.

1. Выключите и снова включите устройство для его перезапуска.
2. Зарядите аккумулятор(ы) или замените его(их) заряженным(и).
3. Дайте устройству и аккумулятору (аккумуляторам) остыть.

Если после возврата системы защиты в исходное состояние ситуация не изменится, обратитесь в сервисный центр Makita.

Расположение распределительного блока

Распределительный блок можно повесить с любой стороны нижнего ремня. Протяните шнур так, чтобы распределительный блок можно было расположить с необходимой стороны. Чтобы предотвратить повреждение шнура, проложите его в пазу, как показано на рисунке.

► Рис.4: 1. Паз 2. Шнур

Регулировочные ремни

Натяжение плечевого, верхнего и нижнего ремней можно регулировать. Сначала наденьте плечевой ремень, затем затяните нижний и верхний ремни. Чтобы затянуть ремень, потяните лямку, как показано на рисунке. Чтобы ослабить, потяните вверх конец регулятора.

Нижний ремень

► Рис.5: 1. Лямка 2. Зажим

Плечевые ремни

► Рис.6: 1. Лямка 2. Зажим

Верхний ремень

► Рис.7: 1. Лямка 2. Зажим

Захват для переноски

При перемещении корпуса пылесоса всегда держитесь за захват для переноски.

► Рис.8: 1. Захват для переноски

Действие выключателя

Для запуска пылесоса просто нажмите кнопку ①. Для выключения нажмите кнопку ① повторно. Доступна четырехступенчатая регулировка мощности всасывания пылесоса путем нажатия кнопки . При каждом последующем нажатии этой кнопки циклически повторяются режимы 1-4.

► Рис.9: 1. Кнопка изменения мощности всасывания  2. Кнопка включения / выключения ①



Уровень	Индикация	Режим
1		Бесшумный режим
2		Режим нормальной скорости
3		Режим высокой скорости
4		Режим максимальной скорости

ПРИМЕЧАНИЕ: Мощность всасывания можно изменить перед включением пылесоса.

ПРИМЕЧАНИЕ: Пылесос начинает работу с той же мощностью всасывания, что и во время последней операции.

ПРИМЕЧАНИЕ: Если извлечь аккумулятор сразу после выключения устройства, пока вращается двигатель, то пылесос может не начать работу с той же мощностью всасывания, что и во время последней операции.

Светодиодная подсветка

Светодиодный индикатор установлен в верхней части распределительного блока для упрощения работы в условиях отсутствия освещения. Нажмите и держите кнопку , чтобы включить освещение. Для выключения снова нажмите и удерживайте кнопку .

► **Рис.10**

ВНИМАНИЕ: Не смотрите непосредственно на свет или источник света. Запрещено светить другим людям в глаза.

ПРИМЕЧАНИЕ: Светодиодная подсветка автоматически отключается, если пылесос не используется более 10 минут.

Хомут шланга

Чтобы удерживать шланг или гибкую резиновую насадку, можно использовать хомут шланга. Чтобы подсоединить шланг к корпусу пылесоса, пропустите хомут шланга через паз в корпусе. Вы можете подсоединить шланг с любой из сторон.

► **Рис.11:** 1. Хомут шланга 2. Паз 3. Шланг

Петли на нижнем ремне можно использовать для переноски насадок, как показано на рисунке.

► **Рис.12:** 1. Петля 2. Насадка

Крюк на шланге

Во время перерыва в работе крючок на изогнутой трубе в сборе можно использовать для подвешивания трубы на висячей части нижнего ремня.

► **Рис.13:** 1. Крючок 2. Нижний ремень 3. Висячая часть

СБОРКА

ВНИМАНИЕ: Перед выполнением каких-либо работ с устройством отключите его и извлеките блок аккумулятора.

Сборка шланга

Вставьте патрубок в корпус пылесоса и поверните по часовой стрелке.

► **Рис.14:** 1. Патрубок шланга 2. Корпус пылесоса

Использование в качестве пылесоса

Подсоединение изогнутой трубы в сборе

Дополнительные принадлежности

ПРИМЕЧАНИЕ: Эту процедуру нет необходимости выполнять, если модель поставляется с изогнутой трубой в сборе, присоединенной к шлангу.

ПРИМЕЧАНИЕ: Существует два типа изогнутых труб в сборе: одна для раздвижной удлиняющей трубы и одна для кольцевой удлиняющей трубы. Если вы подготавливаете изогнутую трубу в сборе, выберите трубу в соответствии с типом необходимой удлиняющей трубы.

Изогнутая труба в сборе используется для подсоединения удлиняющей трубы или насадки для вакуумной очистки этого изделия. Если вы хотите использовать это изделие в качестве пылесоса, подсоедините изогнутую трубу в сборе к шлангу.

Для ввинчиваемой изогнутой трубы в сборе

Для подсоединения отвинтите передний патрубок со шланга и зафиксируйте муфту изогнутой трубы в сборе на шланге.

Для удаления ослабьте муфту изогнутой трубы в сборе на шланге.

► **Рис.15:** 1. Шланг 2. Изогнутая труба в сборе 3. Муфта

Для изогнутой трубы в сборе с защелкой

Для подсоединения вставьте конец шланга в изогнутую трубу в сборе. Убедитесь в том, что выступы на конце шланга зафиксировались в отверстиях на изогнутой трубе в сборе.

Для извлечения потяните изогнутую трубу в сборе, нажимая на оба выступа на конце шланга.

► **Рис.16:** 1. Конец шланга 2. Выступ 3. Отверстие 4. Изогнутая труба в сборе

Сборка насадки и трубы

Дополнительные принадлежности

ПРИМЕЧАНИЕ: Тип насадки и трубы, которыми комплектуется изделие, зависит от страны. В некоторых странах насадка и труба в комплект не входят.

1. Поверните и вставьте насадку в удлиняющую трубу.

► **Рис.17:** 1. Удлиняющая труба 2. Гибкая резиновая насадка 3. Угловая насадка 4. Т-образная насадка с переключением для напольного/коврового покрытия

При использовании Т-образной насадки с переключением для напольного/коврового покрытия можно менять режим в зависимости от места.

— Напольный режим: подходит для гладкого места, в частности твердого напольного покрытия

— Ковровый режим: подходит для ворсистого места, в частности коврового покрытия или ковровой дорожки

► **Рис.18:** 1. Кнопка переключения режимов 2. Напольный режим 3. Ковровый режим

ПРИМЕЧАНИЕ: Проворачивание насадки при подсоединении позволит надежно подсоединить насадку к удлиняющей трубе.

ПРИМЕЧАНИЕ: Модель со шлангом диаметром 38 мм и передней манжетой 38: подсоедините насадку из комплекта к алюминиевой изогнутой трубе / алюминиевой прямой трубе.

2. В зависимости от типа удлиняющей трубы следуйте приведенным ниже процедурам:

ПРИМЕЧАНИЕ: Раздвижная удлиняющая труба и кольцевая удлиняющая труба не совместимы друг с другом. Если вы хотите заменить раздвижную удлиняющую трубу на кольцевую удлиняющую трубу или наоборот, также замените изогнутую трубу в сборе.

Раздвижная удлиняющая труба

Расположите пылесос за спиной с помощью плечевого ремня, после чего вставьте удлиняющую трубу в изогнутую трубу в сборе до щелчка. Для отсоединения извлеките удлиняющую трубу, нажав кнопку.

► **Рис.19:** 1. Изогнутая труба в сборе 2. Кнопка 3. Раздвижная удлиняющая труба 4. Гибкая резиновая насадка

Длину трубы можно регулировать.

Отрегулируйте длину трубы, нажав кнопку регулировки длины. Выбранная длина трубы будет зафиксирована при отпускании кнопки регулировки.

► **Рис.20:** 1. Кнопка регулировки длины

Для кольцевой удлиняющей трубы

Расположите пылесос за спиной с помощью плечевого ремня, потом проверните и вставьте удлиняющую трубу в изогнутую трубу в сборе. Для отсоединения поверните трубу и извлеките ее.

► **Рис.21:** 1. Изогнутая труба в сборе 2. Кольцевая удлиняющая труба 3. Гибкая резиновая насадка

ПРИМЕЧАНИЕ: Гибкую резиновую насадку можно подсоединить непосредственно к изогнутой трубе в сборе без замка.

Длину трубы можно регулировать.

Ослабьте кольцо на трубе и измените длину. Затяните кольцо, выбрав необходимую длину.

► **Рис.22:** 1. Кольцо

Алюминиевая изогнутая труба / алюминиевая прямая труба

(только для модели со шлангом диаметром 38 мм и передней манжетой 38)

Возьмите корпус пылесоса на плечо, а затем проверните и вставьте трубу в переднюю манжету. Для отсоединения поверните трубу и извлеките ее.

► **Рис.23:** 1. Передний патрубок 38
2. Алюминиевая изогнутая труба
3. Алюминиевая прямая труба
4. Насадка

Две алюминиевые прямые трубы

Расположите пылесос за спиной с помощью плечевого ремня, потом проверните и вставьте трубы. Для отсоединения поверните трубу и извлеките ее.





► **Рис.24:** 1. Изогнутая труба в сборе
2. Алюминиевая прямая труба 1
3. Алюминиевая прямая труба 2

Подсоединение инструмента

ПРИМЕЧАНИЕ: Если изогнутая труба в сборе прикреплена к шлангу, снимите ее заранее.

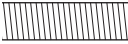
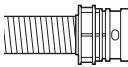
Для подсоединения инструмента к пылесосу требуется специальный шланг и/или дополнительные детали. В зависимости от модели пылесоса вам потребуется заменить шланг и/или подготовить дополнительные детали.

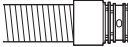
Подробнее информацию см. в следующей таблице.

Диаметр постав-ляемого шланга	Тип конца шланга	Действие
Диам. 28 мм	 без детали	Присоедините передний патрубок.
	 С деталью з защелкой	Замените конец шланга (деталь с защелкой) передним патрубком. Конец шланга можно снять, повернув его против часовой стрелки.
Диам. 32 мм	 С деталью з защелкой	Замените шланг шлангом для пылеудаления (диам. 28 мм, с передним патрубком).
Диам. 38 мм	 С деталью з защелкой	Замените шланг шлангом для пылеудаления (диам. 28 мм, с передним патрубком).
	 С передним патрубком 38	Прикрепите соединение 22-38 или передний патрубок 24.

ПРИМЕЧАНИЕ: Всегда используйте подходящий передний патрубок. При использовании переднего патрубка 24 прикрепите его к переднему патрубку 22, подсоединенному к шлангу.

► **Рис.25:** 1. Передний патрубок 22 2. Передний патрубок 24

При использовании шланга для пылеудаления диам. 28 мм

1. Присоедините передний патрубок к шлангу для пылеудаления.
При подсоединении переднего патрубка убедитесь в том, что он надежно навинчен на шланг.
2. Подсоедините передний патрубок к выходу для пылеудаления на инструменте.
► **Рис.26:** 1. Передний патрубок 2. Выход для пылеудаления 3. Шланг

Передний патрубок можно снять; для этого поверните его против часовой стрелки, удерживая шланг.

При использовании шланга диам. 38 мм с передним патрубком 38

1. Поверните и вставьте соединение или передний патрубок ко входной части на шланге в зависимости от инструмента, который вы собираетесь подсоединить.
2. Подсоедините передний патрубок к выходу для пылеудаления на инструменте.
► **Рис.27:** 1. Соединение 2. Передний патрубок 3. Выход для пылеудаления 4. Шланг

Чтобы удалить соединение и передний патрубок, выполните процедуры установки в обратном порядке.

Установка мешочного фильтра / пылесборного мешка

Дополнительные принадлежности

⚠ВНИМАНИЕ: Не используйте поврежденный мешочный фильтр. Используйте пылесос только с установленным надлежащим образом мешочным фильтром. В противном случае, поглощенная пыль и прочие частицы могут быть выброшены обратно в атмосферу, что может стать причиной респираторных заболеваний оператора.

Перед использованием пылесоса установите пылесборный мешок или мешочный фильтр.

- Пылесборный мешок можно использовать повторно много раз, очищая его.
- Мешочный фильтр необходимо выбрасывать после использования. Выбросите мешочный фильтр, когда он заполнится, не опорожняя его.

ПРИМЕЧАНИЕ: Если мешочный фильтр заполнен, замените его новым. Опорожните пылесборный мешок после его заполнения. Продолжительное использование пылесоса с заполненным мешочным фильтром / пылесборным мешком приведет к снижению мощности всасывания.

ПРИМЕЧАНИЕ: Во избежание попадания пыли в мотор:

- Перед использованием устройства убедитесь в наличии установленного мешочного фильтра / пылесборного мешка.
- Не используйте поврежденный или разорванный мешок.

Несоблюдение данной инструкции может привести к повреждению двигателя.

ПРИМЕЧАНИЕ: При установке мешочного фильтра / пылесборного мешка не сгибайте картонные части на его отверстиях.

ПРИМЕЧАНИЕ: Мешочный фильтр / пылесборный мешок пылесоса – это важный компонент для сохранения работоспособности устройства. Использование неоригинального мешочного фильтра / пылесборного мешка может привести к появлению дыма или возгоранию.

ПРИМЕЧАНИЕ: Если мешочный фильтр / пылесборный мешок не установлен в пылесос, передняя крышка не закроется полностью.

► Рис.28

1. Разблокируйте рычаг и откройте переднюю крышку.

► **Рис.29:** 1. Рычаг 2. Передняя крышка

2. Вставьте мешочный фильтр в прорезь в верхней части, как показано на рисунке.

► **Рис.30:** 1. Прорезь 2. Мешочный фильтр

При использовании пылесборного мешка вставьте кромку мешка в прорезь.

► **Рис.31:** 1. Прорезь 2. Кромка 3. Пылесборный мешок

3. Совместите отверстие мешочного фильтра с патрубком шланга и вставьте картонную накладку до упора. Убедитесь, что резиновое кольцо мешочного фильтра надевается на кромку патрубка шланга.

► **Рис.32:** 1. Резиновое кольцо на мешочном фильтре 2. Кромка патрубка шланга 3. Картонная накладка на мешочном фильтре 4. Патрубок шланга

4. Обязательно зафиксируйте переднюю крышку.

⚠ВНИМАНИЕ: Соблюдайте осторожность, чтобы не прищемить пальцы, зацепляя защелку и закрывая переднюю крышку.

Чехол лямочного пояса

Дополнительные принадлежности

При использовании чехла лямочного пояса закрепите его согласно описанной ниже процедуре.

ПРИМЕЧАНИЕ: При надевании обкладки лямочного пояса будьте внимательны, чтобы не перепутать ее лицевую и тыльную стороны.

ПРИМЕЧАНИЕ: Обкладка лямочного пояса пригодна для стирки. Следуйте инструкциям по стирке, приведенным на ярлычке.

► Рис.33

1. Распределите чехол по поверхности лямочного пояса.

► Рис.34

2. Зафиксируйте плечевые ремни лямочного пояса с помощью крючка и застежек-липучек обкладки лямочного пояса. Прицепите ремешок обкладки лямочного пояса к лямочному поясу.

► Рис.35

ЭКСПЛУАТАЦИЯ

⚠ОСТОРОЖНО: Перед началом эксплуатации операторы должны пройти соответствующий инструктаж по работе с пылесосом.



⚠ОСТОРОЖНО: Данный пылесос не предназначен для сбора пыли опасных веществ.

⚠ВНИМАНИЕ: Данный пылесос предназначен только для сухой чистки.

⚠ВНИМАНИЕ: Во время работы помните о пылесосе, находящемся на спине. Вы можете потерять равновесие, если корпус пылесоса ударится о стену или шланг зацепится за препятствие.

1. Расположите пылесос за спиной с помощью плечевого ремня и затяните верхний и нижний ремень. При необходимости отрегулируйте степень натяжения.

► Рис.36

2. Чтобы начать работу, нажмите кнопку . Если вы хотите изменить мощность всасывания, нажмите кнопку  для выбора необходимой мощности. Чтобы остановить пылесос, нажмите кнопку .

► Рис.37

Во время работы прицепляйте распределительный блок к D-образному кольцу или висячей части нижнего ремня. Крючок можно наклонить для освещения зоны перед собой, когда он прицеплен к висячей части.

► Рис.38: 1. D-образное кольцо 2. Висячая часть

3. Замените мешочный фильтр при его заполнении. Откройте переднюю крышку и извлеките мешочный фильтр. Потяните ленту со стороны отверстия, чтобы закрыть мешочный фильтр, и утилизируйте его целиком.

► Рис.39: 1. Лента

При использовании пылесборного мешка извлеките мешок и удалите из него пыль, открыв защелку.

► Рис.40: 1. Защелка

ПРИМЕЧАНИЕ: Не кладите мешочный фильтр / пылесборный мешок или другие тяжелые предметы на переднюю крышку. Устройство может упасть.

ПРИМЕЧАНИЕ: Периодически проверяйте мешочный фильтр на предмет его заполнения. Продолжительное использование пылесоса с заполненным мешочным фильтром приводит к снижению мощности всасывания.

ПРИМЕЧАНИЕ: Не используйте мешочный фильтр повторно. Мешочные фильтры являются одноразовыми. Многократное использование мешочного фильтра может привести к засорению фильтра и повреждению пылесоса. Для многократного использования приобретайте пылесборный мешок.

ОБСЛУЖИВАНИЕ

⚠ВНИМАНИЕ: Перед проведением осмотра или технического обслуживания устройства необходимо отключить его и извлечь блок аккумулятора.

ПРИМЕЧАНИЕ: Запрещается использовать бензин, растворители, спирт и другие подобные жидкости. Это может привести к обесцвечиванию, деформации и трещинам.

Для обеспечения БЕЗОПАСНОСТИ и НАДЕЖНОСТИ оборудования ремонт, любое другое техобслуживание или регулировку необходимо производить в уполномоченных сервис-центрах Makita или сервис-центрах предприятия с использованием только сменных частей производства Makita.

Очистка фильтра HEPA

⚠ВНИМАНИЕ: Не используйте пылесос без фильтра или с грязным или поврежденным фильтром. Поглощенная пыль и прочие частицы могут быть выброшены обратно в атмосферу, что может стать причиной респираторных заболеваний оператора.

ПРИМЕЧАНИЕ: Для сохранения оптимальной мощности всасывания и предотвращения загрязнения выпускаемого воздуха регулярно очищайте фильтр. Если требуемая мощность всасывания не достигается даже после очистки, замените фильтр.

ПРИМЕЧАНИЕ: Чтобы предотвратить повреждение фильтра, не используйте указанные далее инструменты или аналогичные предметы для очистки.

- Устройство для обдувки воздухом
- Водоструйный аппарат высокого давления
- Инструменты из твердых материалов, например проволочная щетка

1. Откройте переднюю крышку и извлеките мешочный фильтр / пылесборный мешок. Отстегните крючок на фильтре и извлеките его из корпуса пылесоса.

► **Рис.41:** 1. Крючок 2. Фильтр HEPA

2. Выбейте пыль из фильтра. Фильтр можно промыть водой. Смывайте пыль и прочие частицы с фильтра каждые 1 или 2 месяца. После этого полностью высушите фильтр в затемненном и хорошо проветриваемом помещении для предотвращения неприятных запахов и повреждений.

3. Для установки фильтра вставьте его стороной без крючков в паз и давите на фильтр до фиксации крючков со щелчком.

► **Рис.42:** 1. Паз 2. Фильтр HEPA 3. Крючок

Очистка губчатого фильтра

ВНИМАНИЕ: После очистки губчатых фильтров обязательно установите их в пылесос. При мытье в воде тщательно высушите их перед установкой. Неполностью высушенные губчатые фильтры могут сократить срок службы двигателя.

Губчатые фильтры, расположенные под фильтром HEPA, препятствуют проникновению пыли в двигатель.

1. Извлеките губчатые фильтры из пылесоса.

► **Рис.43:** 1. Губчатый фильтр

2. Протрите губчатые фильтры и смахните с них пыль рукой. При засорении губчатых фильтров промойте их в мыльной воде.

► **Рис.44**

3. Установите губчатые фильтры в их первоначальное положение.

Очистка пылесборного мешка

Регулярно очищайте пылесборный мешок с помощью мыла и воды. Выверните мешок наизнанку и удалите прилипшую пыль. Аккуратно выполните очистку ладонью и тщательно промойте водой. Перед установкой в пылесос тщательно высушите.

► **Рис.45**

ПРИМЕЧАНИЕ: Мокрый пылесборный мешок снизит всасывающую способность и сократит срок службы двигателя.

Устранение засорения

При устранении засорения удалите шланг, удлиняющую трубу или изогнутую трубу в сборе для проверки внутренней части. См. раздел, касающийся подсоединения изогнутой трубы в сборе.

Очистка отсека для мешочного фильтра / пылесборного мешка

Данное устройство оснащается системой отвода пыли. При хождении во время переноски пылесоса расположенные под основанием пружины встряхивают основание, смахивая пыль с мешочного фильтра / пылесборного мешка.

Во время очистки отсека для мешочного фильтра / пылесборного мешка удалите и вытрите находящуюся внутри пластину.

► **Рис.46:** 1. Пластина

Удаление пластины

1. Удалите фильтр HEPA. Процедура удаления описана в разделе очистки фильтра HEPA.

2. Нажмите на пластину и сдвиньте ее влево до касания стенки.

3. Поднимите правую сторону пластины и извлеките ее.

► **Рис.47:** 1. Пластина

Пластина опирается на три пружины.

В случае соскакивания пружин с выступов закрепите их снова, как показано на рисунке.

► **Рис.48:** 1. Длинная пружина 2. Короткая пружина 3. Выступ

ПРИМЕЧАНИЕ: Надежно прикрепите пружины, чтобы они касались оснований выступов.

Прикрепление пластины

1. Вставьте пластину прямой стороной в фиксаторы в нижней левой части отсека.

2. Вставьте правую сторону пластины на место.

► **Рис.49:** 1. Пластина 2. Прямая сторона 3. Фиксатор

ЦИКЛОННЫЙ ФИЛЬТР

Дополнительные принадлежности

ПРИМЕЧАНИЕ: При использовании циклонного фильтра с данным устройством необходимо также использовать изогнутую трубу.

► **Рис.50:** 1. Циклонный фильтр

Информация о циклонном фильтре

Использование пылесоса с циклонным фильтром уменьшает количество пыли, попадающее в пылесборный мешок, что предотвращает снижение силы всасывания. Кроме того, это значительно упрощает очистку после использования.

ВНИМАНИЕ: Перед проведением каких-либо работ с инструментом обязательно отключите инструмент и извлеките блок аккумулятора. Если блок аккумулятора оставить в устройстве, пылесос может неожиданно запускаться и стать причиной травмы.

ВНИМАНИЕ: Очищайте сетчатый фильтр циклонного фильтра и пылесборный мешок пылесоса, когда они засоряются. Дальнейшее использование в засоренном состоянии может привести к нагреванию или появлению дыма.

ПРИМЕЧАНИЕ: Не используйте установленный циклонный фильтр в горизонтальном положении или в положении, когда он направлен вверх. Это может привести к засорению сетчатого фильтра.

ПРИМЕЧАНИЕ: Всегда используйте пылесос с установленным пылесборным мешком даже при использовании циклонного фильтра. Использование пылесоса без установленного пылесборного мешка может привести к неисправности двигателя.

ПРИМЕЧАНИЕ: Перед использованием убедитесь в том, что циклонный фильтр, пылесос и прямая труба зафиксированы надлежащим образом.

ПРИМЕЧАНИЕ: Опорожняйте корпус для сбора пыли циклонного фильтра и пылесборный мешок пылесоса, когда они заполнились пылью. Дальнейшее использование может привести к снижению силы всасывания.

ПРИМЕЧАНИЕ: Циклонный фильтр можно использовать как с фиксацией, так и без фиксации.

ПРИМЕЧАНИЕ: Порядок установки или удаления циклонного фильтра см. в разделе “Использование в качестве пылесоса”.

Удаление пыли

При заполнении пылью до уровня линии заполнения в корпусе для сбора пыли выполните описанную далее процедуру и утилизируйте пыль.

1. Крепко удерживая корпус для сбора пыли, нажмите и удерживайте две кнопки, после чего снимите корпус для сбора пыли.

► **Рис.51:** 1. Линия заполнения 2. Корпус для сбора пыли 3. Кнопка (два положения) 4. Сетчатый фильтр

2. Удалите пыль из корпуса для сбора пыли и удалите пыль и мелкую пыль с поверхности сетчатого фильтра.

3. Полностью вставьте корпус для сбора пыли таким образом, чтобы две кнопки зафиксировались со щелчком.

► **Рис.52:** 1. Корпус для сбора пыли 2. Кнопка (два положения)

ПРИМЕЧАНИЕ: Перед возобновлением работы убедитесь в том, что циклонный фильтр, пылесос и прямая труба зафиксированы надлежащим образом.

ПРИМЕЧАНИЕ: Если сила всасывания не восстановится даже после удаления пыли и очистки сетчатого фильтра, убедитесь в том, что пыль не скопилась в пылесборном мешке пылесоса, или в отсутствии засорения.

Очистка

Когда загрязнится корпус для сбора пыли или засорится сетчатый фильтр, извлеките и промойте их водой. (Процедуру удаления см. в разделе “Утилизация пыли”).

Тщательно просушите детали перед повторной установкой и использованием.

► **Рис.53:** 1. Корпус для сбора пыли 2. Сетчатый фильтр

Если сетчатый фильтр сильно загрязнен, очистите его, выполнив указанные далее процедуры.

1. Поверните сетчатый фильтр против часовой стрелки и извлеките его, пока крючки находятся в незафиксированном положении.

► **Рис.54:** 1. Сетчатый фильтр 2. Крючок

2. Удалите пыль из сетчатого фильтра и промойте его водой. После этого тщательно просушите его.

3. Вставьте сетчатый фильтр в основание таким образом, чтобы крючки расположились на одной линии с отверстием. Поверните сетчатый фильтр по часовой стрелке до фиксации крючков со щелчком. Убедитесь в том, что сетчатый фильтр надежно зафиксирован.

► **Рис.55:** 1. Сетчатый фильтр 2. Крючок 3. Отверстие

ДОПОЛНИТЕЛЬНЫЕ ПРИНАДЛЕЖНОСТИ

ВНИМАНИЕ: Эти принадлежности или насадки рекомендуются для использования с устройством Makita, указанным в этом руководстве. Использование других принадлежностей или насадок может привести к травме. Используйте принадлежность или насадку только по назначению.

Некоторые принадлежности могут не устанавливаться в зависимости от сочетания деталей. Если вам необходимо содействие в получении дополнительной информации по этим принадлежностям, свяжитесь с вашим сервис-центром Makita.

- Шланг (для пылесоса)
- Шланг (для пылеудалителя)
- Удлиняющая труба
- Гибкая резиновая насадка
- Т-образная насадка
- Насадка для очистки сиденья
- Угловая насадка
- Щетка для чистки полок
- Круглая щетка
- Изогнутая труба в сборе
- Мешочный фильтр
- Пылесборный мешок
- Передний патрубок
- Фильтр HEPA
- Трубка
- Крышка ляточного пояса
- Циклонный фильтр
- Оригинальный аккумулятор и зарядное устройство Makita

ПРИМЕЧАНИЕ: Некоторые элементы списка могут входить в комплект инструмента в качестве стандартных приспособлений. Они могут отличаться в зависимости от страны.

Makita Europe N.V.

Jan-Baptist Vinkstraat 2, 3070 Kortenberg, Belgium

Makita Corporation

3-11-8, Sumiyoshi-cho, Anjo, Aichi 446-8502 Japan

www.makita.com



885A49A980
EN, SV, NO, FI, DA,
LV, LT, ET, RU
20230809